



Τεχνικά Είδη I DIY

**VOYATZOGLOU®**



# **VOYATZOGLOU®**

Ο όμιλος Βογιατζόγλου είναι μια εμπορική επιχείρηση, εισηγμένη στο χρηματιστήριο Αθηνών, με πορεία 50 ετών.

Η επιτυχία της εταιρείας στηρίζεται στην τεχνογνωσία των ανθρώπων της, στις δομές της οργάνωσης και στις δυνατές της συνεργασίες με κορυφαίους πελάτες και προμηθευτές.

Ελπίζουμε ο νέος μας κατάλογος να αποτελέσει ένα εύχρηστο εργαλείο δουλειάς.

Η Βογιατζόγλου έχει σταθερή διαθεσιμότητα αποθεμάτων στις ακόλουθες προϊοντικές κατηγορίες:

ΤΕΧΝΙΚΑ ΕΙΔΗ | DIY

ΕΙΔΗ ΚΗΠΟΥ

ΥΛΙΚΑ ΕΠΙΠΛΟΠΟΙΙΑΣ

ΧΡΩΜΑΤΑ

Πλέον η εταιρεία εισέρχεται δυναμικά και στο κλάδο των χρωμάτων αναλαμβάνοντας την αποκλειστική αντιπροσωπεία της

 **Benjamin Moore®**



# VOYATZOGLOU®

Η Βογιατζόγλου μέσα από διαρκή έρευνα αγοράς **για ανταγωνιστικές και ολοκληρωμένες** προϊόντικές σειρές, επενδύει συνεχώς σε νέα προϊόντα που ανταποκρίνονται στις τάσεις της παγκόσμιας αγοράς. Όλα τα προϊόντα που διανέμει στην ελληνική αγορά διατίθενται σε πολύ προσεγμένες συσκευασίες που φέρουν κωδικούς και barcode, για την εύκολη διαχείρισή τους αλλά και ελληνικές περιγραφές και αναλυτικές τεχνικές επεξηγήσεις για τον τελικό χρήστη. Επίσης η εταιρεία επενδύει σημαντικά στην **αποτελεσματική παρουσίαση των προϊόντικών της σειρών**, προσφέροντας μελετημένες λύσεις προβολής ανάλογα με τον διαθέσιμο χώρο του καταστήματος.





### **Διαρκής Διαθεσιμότητα Αποθεμάτων στο σύγχρονο κέντρο διανομής μας.**

Συστηματική οργάνωση και συνέπεια που χαρακτηρίζει όλες τις συνεργασίες μας και διασφαλίζει την ομαλή ροή προϊόντων και πληροφοριών. Η εταιρεία εξασφαλίζει στους πελάτες της έγκαιρη διανομή και παράδοση παραγγελιών καθώς μέσω του ενεργού τμήματος εξυπηρέτησης πελατών ανταποκρίνεται άμεσα στις ανάγκες κάθε συνεργάτη της.

### **Συστηματική υποστήριξη marketing**

Σε κάθε συνεργασία η Βογιατζόγλου παρέχει όλα τα απαραίτητα εφόδια αποτελεσματικής προώθησης και διαφήμισης των προϊόντων που διανέμει, προκειμένου να εξασφαλίσει στους πελάτες της γρήγορο γύρισμα των αποθεμάτων τους.

### **Η εταιρεία παρέχει:**

Προωθητικά, εποχιακά φυλλάδια, που απευθύνονται στον τελικό καταναλωτή.

Ποικίλες προωθητικές ενέργειες & εκπτώσεις.

Φωτογραφικό και οπτικοακουστικό υλικό (με ελληνικούς υπότιτλους) για όλα τα προϊόντα που διανέμει.

Έτοιμα templates και display banners για ηλεκτρονική διαφήμιση.

Τακτικές επισκέψεις στα καταστήματα συνεργατών για υπηρεσίες “merchandizing”, για να είναι πάντα τα ράφια γεμάτα και οργανωμένα.

### Υπηρεσίες “Σας εξοπλίζουμε & σας προμηθεύουμε”

Για να έχει επιτυχία ένα εμπορικό κατάστημα, δεν αρκεί μόνο να διαθέτει ποιοτικές σειρές προϊόντων. Αυτό που απαιτείται επιπρόσθετα είναι η σωστή προβολή τους, που παράγει και την προστιθέμενη εμπορική αξία.

Εδώ λοιπόν έρχεται να συνεισφέρει και ο άλλος εξειδικευμένος κλάδος της εταιρείας μας, αυτός του εμπορικού σχεδιασμού & εξοπλισμού καταστημάτων. Με πολυετή τεχνογνωσία & πλήθος έργων, η Βογιατζόγλου σχεδιάζει λειτουργικά και καλαίσθητα καταστήματα που αποπνέουν τη διαφορετική εταιρική ταυτότητα που πρέπει να έχει κάθε επιχείρηση.

Η Βογιατζόγλου, αξιοποιώντας την αποκλειστική & πολυετή συνεργασία της με τον γερμανικό οίκο **Tegometall** εξειδικευμένο στα καταστήματα ειδών κιγκαλερίας, σιδηρικών, χρωμάτων & DIY (do-it-yourself), παρέχει ολοκληρωμένες και ποιοτικές λύσεις για το κατάστημά σας. Τα συστήματα ραφιών **Tegometall** είναι αναγνωρισμένα για την εξαιρετική ποιότητα κατασκευής τους, τη διάρκεια ζωής τους και την ευελιξία τους, ώστε να προσαρμόζονται εύκολα σε κάθε χώρο, μικρό ή μεγάλο.

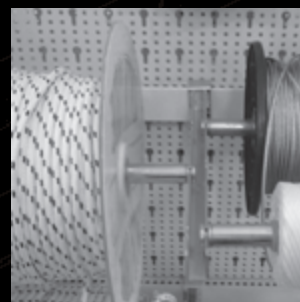
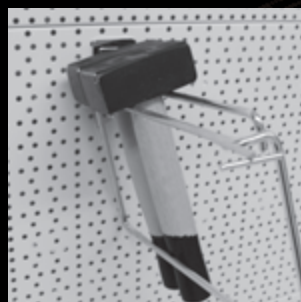
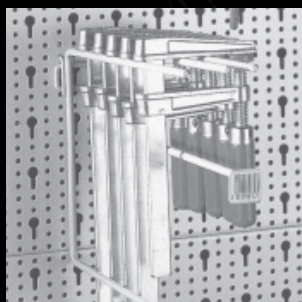



Όταν σχεδιάζουμε, κύριο μέλημά μας είναι να **αξιοποιήσουμε εμπορικά κάθε τετραγωνικό μέτρο**, για να αποφέρει στο κατάστημά σας τη μέγιστη δυνατή απόδοση.

Είτε πρόκειται για μερική ή ολική ανακαίνιση, είτε για νέο κατάστημα, η Βογιατζόγλου είναι δίπλα στον επαγγελματία προτείνοντας και υλοποιώντας την κατάλληλη λύση σε χρόνους ρεκόρ!

**Ενισχύουμε:**

Την εικόνα & οργάνωση του καταστήματός σας.

Την αύξηση της αναγνωρισιμότητας των προϊόντων.

Την δυνατότητα για γρήγορο έλεγχο στο stock των ραφιών.

Την προσέλκυση του πελάτη με άμεσο στόχο την αύξηση των πωλήσεων.

Επισκεφτείτε την ιστοσελίδα μας **[www.voyatzogloutrade.gr](http://www.voyatzogloutrade.gr)** για να δείτε πως μετατρέπουμε ένα κατάστημα σε έναν άρτια εμπορικό και λειτουργικό χώρο.

ΕΡΓΑΛΕΙΑ ΧΕΙΡΟΣ

**WORKPRO®**

ΣΦΥΡΙΑ	14
ΠΕΝΣΕΣ - ΥΔΡΑΥΛΙΚΑ	18
ΚΑΤΣΑΒΙΔΙΑ	28
ΚΛΕΙΔΙΑ	33
ΛΙΜΕΣ - ΒΟΥΡΤΣΕΣ	40
ΠΡΙΟΝΙΑ - ΛΑΜΕΣ	43
ΚΟΠΙΔΙΑ	48
ΞΥΣΤΡΕΣ	49
ΜΑΧΑΙΡΙΑ	50
ΨΑΛΙΔΙΑ	51
ΚΑΡΦΩΤΙΚΑ	52
ΜΕΤΡΑ	53
ΑΛΦΑΔΙΑ	56
ΣΦΙΓΚΤΗΡΕΣ	57
ΠΙΣΤΟΛΙΑ ΣΙΛΙΚΟΝΗΣ	58
ΕΚΘΕΤΗΡΙΑ	59

ΑΠΟΘΗΚΕΥΣΗ ΕΡΓΑΛΕΙΩΝ

ΤΣΑΝΤΕΣ ΕΡΓΑΛΕΙΩΝ	61
ΕΡΓΑΛΕΙΟΘΗΚΕΣ	64
ΔΡΑΠΑΝΟΘΗΚΕΣ	67
ΣΥΡΤΑΡΙΕΡΕΣ	67
ΤΑΜΠΑΚΙΕΡΕΣ	68
ΣΚΑΦΑΚΙΑ	69

ΕΙΔΗ ΒΑΦΗΣ

 **Benjamin Moore®**

ΕΡΓΑΛΕΙΑ ΒΑΦΗΣ	71
----------------	----

 **painter®**

PROFESSIONAL	78
ΠΙΝΕΛΑ	80
ΒΟΥΡΤΣΕΣ	84
ΡΟΛΑ	86
ΣΥΜΠΛΗΡΩΜΑΤΙΚΑ ΕΙΔΗ	94
ΟΙΚΟΔΟΜΙΚΟ ΥΛΙΚΟ	98

ΣΦΡΑΓΙΣΤΙΚΑ - ΣΥΓΚΟΛΛΗΤΙΚΑ

**Bostik**

ΣΙΛΙΚΟΝΕΣ	104
ΣΦΡΑΓΙΣΤΙΚΑ-ΣΥΓΚΟΛΛΗΤΙΚΑ	108
ΑΚΡΥΛΙΚΑ ΜΟΝΩΤΙΚΑ	109
ΑΦΡΟΙ ΠΟΛΥΟΥΡΕΘΑΝΗΣ	112
ΚΑΘΑΡΙΣΤΙΚΑ	114
ΣΕΙΡΑ ΜΑΜΟΥΤ	117
ΚΟΛΛΕΣ ΓΙΑ ΧΕΙΡΟΤΕΧΝΙΑ & ΧΟΜΠΥ	121
ΚΟΛΛΕΣ ΓΙΑ ΕΠΙΣΚΕΥΗ & ΣΥΓΚΟΛΛΗΣΗ	124
ΕΚΘΕΤΗΡΙΑ	129

ΣΠΡΕΙ



ΣΠΡΕΙ ΒΑΦΗΣ	131
ΤΕΧΝΙΚΑ ΣΠΡΕΙ	145
ΣΠΡΕΙ ΑΥΤΟΚΙΝΗΤΟΥ	162

ΔΙΣΚΟΙ ΚΟΠΗΣ



ΔΙΣΚΟΙ ΚΟΠΗΣ	167
ΔΙΣΚΟΙ ΛΕΙΑΝΣΗΣ	173

ΠΡΟΦΙΛ ΑΛΟΥΜΙΝΙΟΥ

**alfer®**  
aluminium

ΠΡΟΦΙΛ ΓΕΝΙΚΗΣ ΧΡΗΣΗΣ	175
ΑΥΤΟΚΟΛΛΗΤΕΣ ΤΑΙΝΙΕΣ	
ΠΡΟΦΙΛ PVC	194
ΠΡΟΦΙΛ ΠΛΑΚΙΔΙΩΝ	196
ΠΡΟΦΙΛ ΠΑΤΩΜΑΤΩΝ	202
ΕΚΘΕΤΗΡΙΑ	214

ΠΡΟΓΡΑΜΜΑ ΠΕΡΓΚΟΛΑΣ



ΜΕΝΤΕΣΕΔΕΣ	218
ΜΑΝΤΑΛΑ & ΣΥΡΤΕΣ	222
ΕΞΑΡΤΗΜΑΤΑ ΣΤΗΡΙΑΣ & ΣΥΝΔΕΣΗΣ	229
ΓΩΝΙΕΣ & ΛΑΜΑΚΙΑ	
ΣΤΗΡΙΑΣ	241
ΕΞΑΡΤΗΜΑΤΑ ΣΤΗΡΙΑΣ & ΣΥΝΔΕΣΗΣ ΑΝΟΞΕΙΔΩΤΑ	248
ΕΞΑΡΤΗΜΑΤΑ ΠΡΟΒΟΛΗΣ	253

ΑΛΥΣΙΔΕΣ & ΣΧΟΙΝΙΑ



ΑΛΥΣΙΔΕΣ	258
ΣΥΡΜΑΤΟΣΧΟΙΝΑ	261
ΣΧΟΙΝΙΑ	262
ΓΑΝΤΖΟΙ	268
ΣΥΝΔΕΣΜΟΙ	270
ΡΟΔΑΤΣΕΣ	270
ΣΦΙΓΚΤΗΡΕΣ & ΕΝΤΑΤΗΡΕΣ	271
ΑΣΦΑΛΕΙΕΣ & ΓΑΝΤΖΟΙ	272
ΕΞΑΡΤΗΜΑΤΑ ΑΝΟΞΕΙΔΩΤΑ	273
ΕΞΑΡΤΗΜΑΤΑ ΠΡΟΒΟΛΗΣ	275

ΠΡΟΓΡΑΜΜΑ  
ΕΞΑΡΤΗΜΑΤΩΝ ΕΠΙΠΛΩΝ



ΣΥΡΤΕΣ ΓΙΑ ΠΟΡΤΕΣ & ΕΠΙΠΛΑ	278
ΜΑΝΤΑΛΑ	280
ΓΑΝΤΖΟΙ, ΑΛΥΣΙΔΕΣ ΠΟΡΤΩΝ	281
ΑΝΑΡΤΗΡΕΣ, ΛΑΜΑΚΙΑ & ΘΗΛΙΕΣ ΑΝΑΡΤΗΣΗΣ	282
ΛΑΜΑΚΙΑ & ΓΩΝΙΕΣ ΣΥΝΔΕΣΗΣ	284
ΑΠΟΣΒΕΣΤΗΡΕΣ ΘΟΡΥΒΟΥ & ΤΑΠΕΣ	284
ΜΕΝΤΕΣΕΔΕΣ	285
ΚΟΥΜΠΑΣΑ	291
ΟΔΗΓΟΙ ΣΥΡΤΑΡΙΩΝ	293
ΚΛΕΙΔΑΡΙΕΣ ΕΠΙΠΛΩΝ	294
ΜΑΓΝΗΤΙΚΑ ΚΛΙΠ	295
ΣΟΥΣΤΕΣ	296
ΕΞΑΡΤΗΜΑΤΑ ΝΤΟΥΛΑΠΑΣ	297
ΣΤΟΠ ΡΑΦΙΩΝ	298
ΒΙΔΕΣ & ΣΥΝΔΕΣΗ	299

ΚΛΕΙΔΑΡΙΕΣ ΕΠΙΠΛΩΝ



ΣΠΑΝΙΟΛΕΤΕΣ	302
ΓΙΑ ΣΥΡΤΑΡΙΑ & ΠΟΡΤΕΣ	303
ΓΙΑ ΚΡΥΣΤΑΛΛΙΝΕΣ ΠΟΡΤΕΣ	309
ΓΙΑ ΤΖΑΜΙ	311
ΓΙΑ ΣΥΡΤΑΡΙΕΡΕΣ ΓΡΑΦΕΙΟΥ	312
ΑΞΕΣΟΥΑΡ ΚΛΕΙΔΑΡΙΩΝ	314

ΜΕΝΤΕΣΕΔΕΣ



ΜΕΝΤΕΣΕΔΕΣ 3D	
ΚΟΥΜΠΩΤΟΙ ΜΕ ΤΑΚΑΚΙ	317

ΡΟΔΕΣ ΕΠΙΠΛΩΝ



ΡΟΔΕΣ ΕΠΙΠΛΩΝ	327
---------------	-----

ΣΥΣΤΗΜΑΤΑ ΕΞΑΕΡΙΣΜΟΥ



ΣΥΣΤΗΜΑΤΑ ΕΞΑΕΡΙΣΜΟΥ	344
ΚΑΠΑΚΙΑ ΕΞΑΕΡΙΣΜΟΥ	349
ΑΝΕΜΙΣΤΗΡΕΣ	356
ΘΥΡΙΔΕΣ	361

ΣΥΣΤΗΜΑ ΥΔΡΟΡΡΟΗΣ



ΣΥΣΤΗΜΑ ΥΔΡΟΡΡΟΗΣ	363
-------------------	-----

## ΕΡΓΑΛΕΙΑ ΚΗΠΟΥ



ΕΠΑΓΓΕΛΜΑΤΙΚΑ ΨΑΛΙΔΙΑ	376
ΨΑΛΙΔΙΑ ΚΗΠΟΥ	380
ΨΑΛΙΔΙΑ ΓΙΑ ΘΑΜΝΟΥΣ	384
ΨΑΛΙΔΙΑ ΓΙΑ ΚΛΑΔΙΑ	387
ΠΡΙΟΝΙΑ ΚΗΠΟΥ	391
ΤΟΞΟΠΡΙΟΝΑ	393
ΤΣΟΥΓΚΡΑΝΑ 2 ΣΕ 1	394
ΜΙΚΡΟΕΡΓΑΛΕΙΑ ΚΗΠΟΥ	
COMFORT	396
FIBERCOMP	398
ΠΙΣΤΟΛΙΑ ΝΕΡΟΥ	
ΣΕΙΡΑ PREMIUM	401
ΣΕΙΡΑ COMFORT	402
ΣΕΙΡΑ ERGONOMIC	405
ΤΑΧΥΣΥΝΔΕΣΜΟΙ & ΡΑΚΟΡ	
ΣΕΙΡΑ SOFT TOUCH	407
ΣΕΙΡΑ STANDARD	410
ΣΥΝΔΕΣΜΟΙ STANDARD	412
ΕΚΤΟΞΕΥΤΕΣ STANDARD	415
ΔΙΑΚΛΑΔΩΤΗΡΕΣ	416
ΨΕΚΑΣΤΗΡΕΣ ΠΟΤΙΣΜΑΤΟΣ	417
ΠΡΟΓΡΑΜΜΑΤΙΣΤΕΣ	420
ΚΑΡΟΥΛΙΑ	422
ΛΑΣΤΙΧΑ	423
ΚΑΔΟΣ ΑΠΟΡΡΙΜΜΑΤΩΝ	423

## ΛΑΣΤΙΧΑ ΚΗΠΟΥ



FITT NTS PRO	425
FITT NTS MASTER PLUS	426
FITT NTS MARINE	427
FITT NTS GREY	428
FITT NTS ORANGE	429
FITT MINT	430
FITT IDRO YELLOW	431
FITT FORCE	432
FITT IKON	434
FITT YOYO GO	436
ΣΤΑΝΤ ΠΡΟΒΟΛΗΣ	
ΠΡΟΓΡΑΜΜΑΤΟΣ ΚΗΠΟΥ	438

## ΑΣΦΑΛΕΙΑ ΕΡΓΑΣΙΑΣ



ΜΠΟΤΕΣ ΚΝΗΜΗΣ	440
ΜΠΟΤΕΣ ΓΟΝΑΤΟΥ	440

## ΠΡΟΓΡΑΜΜΑ ΑΣΦΑΛΕΙΑΣ



ΛΟΥΚΕΤΑ ΓΕΝΙΚΗΣ ΧΡΗΣΗΣ	449
ΛΟΥΚΕΤΑ ΥΨΗΛΗΣ ΑΣΦΑΛΕΙΑΣ	457
ΛΟΥΚΕΤΑ ΝΑΥΤΙΛΙΑΣ	460
ΛΟΥΚΕΤΑ ΑΠΟΣΚΕΥΩΝ	463
ΚΛΕΙΔΙΑ	466
ΑΣΦΑΛΕΙΑ ΘΥΡΩΝ	467
ΑΣΦΑΛΕΙΑ ΠΟΔΗΛΑΤΩΝ	470
ΑΣΦΑΛΕΙΑ ΜΟΤΟΣΥΚΛΕΤΩΝ	472
ΚΛΕΙΔΟΘΗΚΕΣ	474
ΕΚΘΕΤΗΡΙΑ	475

## ΑΣΦΑΛΕΙΑ ΠΑΡΑΘΥΡΩΝ &amp; ΠΟΡΤΩΝ



ΑΣΦΑΛΕΙΑ ΠΑΡΑΘΥΡΩΝ & ΠΟΡΤΩΝ	477
-----------------------------	-----

## ΓΡΑΜΜΑΤΟΚΙΒΩΤΙΑ

<b>ERGO home</b>	
ΓΡΑΜΜΑΤΟΚΙΒΩΤΙΑ	479

## ΠΙΝΑΚΙΔΕΣ ΣΗΜΑΝΣΗΣ

<b>ERGO tech</b>	
ΓΙΑ ΕΜΠΟΡΙΚΑ ΚΑΤΑΣΤΗΜΑΤΑ	484
ΓΙΑ ΠΡΟΣΒΑΣΗ	486
ΓΕΝΙΚΗΣ ΧΡΗΣΗΣ	488
ΓΙΑ ΟΧΗΜΑΤΑ	489
ΓΙΑ ΠΑΡΚΑΡΙΣΜΑ	490
ΓΙΑ ΠΑΡΑΚΟΛΟΥΘΗΣΗ	
ΜΕ ΚΑΜΕΡΑ	491
ΓΙΑ ΚΑΠΝΙΣΜΑ	492
ΓΙΑ ΚΙΝΔΥΝΟ ΗΛΕΚΤΡΟΠΛΗΓΙΑΣ	492
ΓΙΑ ΑΚΙΝΗΤΗ ΠΕΡΙΟΥΣΙΑ	494
ΓΙΑ WC	495
ΓΙΑ ΣΚΥΛΟΥΣ	498
ΑΡΙΘΜΟΙ & ΓΡΑΜΜΑΤΑ	500
ΓΙΑ ΠΥΡΑΣΦΑΛΕΙΑ	503
ΚΑΤΕΥΘΥΝΣΗΣ	504
ΓΙΑ ΥΓΕΙΑ & ΑΣΦΑΛΕΙΑ	506
ΤΑΙΝΙΕΣ ΣΗΜΑΝΣΗΣ	511
ΕΚΘΕΤΗΡΙΑ	512

## ΜΠΑΤΑΡΙΕΣ



ΑΛΚΑΛΙΚΕΣ ULTRA	515
ΕΠΑΝΑΦΟΡΤΙΖΟΜΕΝΕΣ	518
ΦΟΡΤΙΣΤΕΣ	521
ΑΛΚΑΛΙΚΕΣ HV & ΚΟΥΜΠΙΑ	523
ΑΚΟΥΣΤΙΚΩΝ ΒΑΡΗΚΟΪΑΣ	525
ΕΚΘΕΤΗΡΙΑ	527

## ΒΡΑΧΙΟΝΕΣ TV



ΒΡΑΧΙΟΝΕΣ TV	529
--------------	-----

## ΗΛΕΚΤΡΟΛΟΓΙΚΟ ΥΛΙΚΟ



ΠΟΛΥΜΠΡΙΖΑ & ΜΠΑΛΑΝΤΕΖΕΣ	546
ΚΑΛΩΔΙΟ ΠΡΟΕΚΤΑΣΗΣ	548
ΧΡΟΝΟΔΙΑΚΟΠΤΕΣ	549
ΑΝΤΑΠΤΟΡΑΣ	549
ΜΕΤΡΗΤΗΣ ΡΕΥΜΑΤΟΣ	549
ΤΑΚΤΟΠΟΙΗΣΗ ΚΑΛΩΔΙΩΝ	550
ΦΩΤΙΣΜΟΣ	550

## ΟΡΓΑΝΩΣΗ &amp; ΤΑΚΤΟΠΟΙΗΣΗ



ΟΡΘΟΣΤΑΤΕΣ ΤΟΙΧΟΥ	554
ΒΡΑΧΙΟΝΕΣ ΡΑΦΙΩΝ	557
ΣΩΛΗΝΕΣ ΚΡΕΜΑΣΗΣ	562
ΜΕΤΑΛΛΙΚΑ ΡΑΦΙΑ & ΚΑΛΑΘΙΑ	563
ΒΙΒΛΙΟΣΤΑΤΕΣ	565
ΕΞΑΡΤΗΜΑΤΑ ΣΤΗΡΙΑΣ	566
ΟΡΓΑΝΩΣΗ ΑΠΟΘΗΚΗΣ	567
ΚΡΕΜΑΣΗ ΕΡΓΑΛΕΙΩΝ	568
ΠΟΔΙΑ ΤΡΑΠΕΖΙΩΝ	573
ΠΡΟΒΟΛΗ & ΠΑΡΟΥΣΙΑΣΗ	580

## ΓΩΝΙΕΣ ΣΤΗΡΙΑΣ

ΓΩΝΙΕΣ ΣΤΗΡΙΑΣ ΡΑΦΙΩΝ	585
ΜΕΤΑΛΛΙΚΑ ΣΥΣΤΗΜΑΤΑ	
ΡΑΦΙΩΝ ΤΥΠΟΥ DEXION	594

## ΠΡΟΣΤΑΣΙΑ ΕΠΙΠΛΩΝ

<b>ERGO home</b>	
ΤΣΟΧΑΚΙΑ	598
ΤΑΠΕΣ ΕΠΙΠΛΩΝ	600
ΣΤΟΠ ΠΟΡΤΑΣ	601
ΑΠΟΣΒΕΣΤΗΡΕΣ ΚΡΟΥΣΕΩΝ	602

## ΠΑΙΔΙΚΗ ΠΡΟΣΤΑΣΙΑ

## ΠΛΑΣΤΙΚΑ ΕΙΔΗ ΑΠΟΘΗΚΕΥΣΗΣ



ΝΤΟΥΛΑΠΕΣ	610
ΡΑΦΙΕΡΕΣ	631
ΜΠΑΟΥΛΑ	634
ΚΟΥΤΙΑ ΑΠΟΘΗΚΕΥΣΗΣ	636
ΕΙΔΗ ΜΕΤΑΦΟΡΑΣ	
ΕΜΠΟΡΕΥΜΑΤΩΝ	642

# THE NEW TEXTILE





## ΕΡΓΑΛΕΙΑ ΧΕΙΡΟΣ

Αυξήστε τις πωλήσεις σας  
με τις λύσεις παρουσίασης  
που σας παρέχουμε  
ανάλογα με το μέγεθος  
του καταστήματός σας

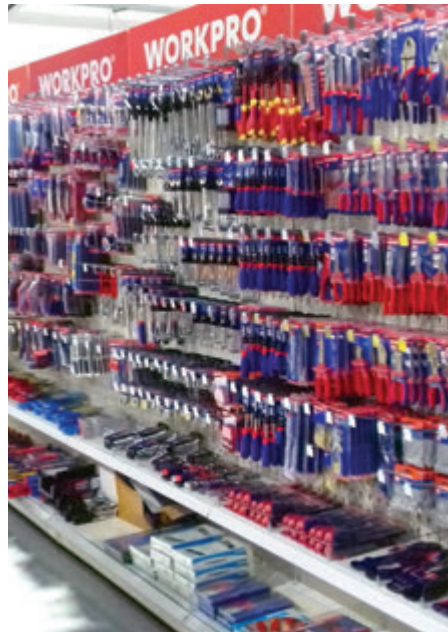
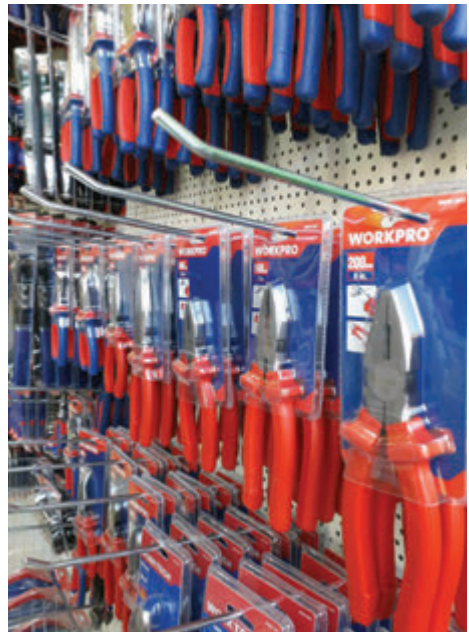



ΣΦΥΡΙΑ



## ΣΦΥΡΙ ΠΕΝΑΣ



- Με ξύλινη λαβή.
- Απορροφά τους κραδασμούς & εξασφαλίζει τέλειο κράτημα.
- Πιστοποίηση TUV GS.
- DIN1041, DIN1193.

ⓘ	κωδ. παραγγελίας	barcode	συσκ/σια	διαθ/τητα
200 gr	600000.0000		6 τεμ.	●
300 gr	600000.0001		6 τεμ.	●
500 gr	600000.0002		6 τεμ.	●

## ΣΑΜΟΥΤΣΑ 16OZ (450GR)



- Σφυρί για κάρφωμα και εξαγωγή καρφιών.
- DIN 5109.

ⓘ	κωδ. παραγγελίας	barcode	συσκ/σια	διαθ/τητα
450 gr	600000.0005		2 τεμ.	●

## ΒΑΡΙΟΠΟΥΛΑ



- Με ξύλινη λαβή.
- Απορροφά τους κραδασμούς & εξασφαλίζει τέλειο κράτημα.
- Πιστοποίηση TUV GS.
- DIN6475, DIN1193.

ⓘ	κωδ. παραγγελίας	barcode	συσκ/σια	διαθ/τητα
1000 gr	600000.0003		3 τεμ.	●
1250 gr	600000.0004		3 τεμ.	●

## ΣΦΥΡΙ ΠΕΝΑΣ



- Με λαβή fiberglass.
- Ελαφρύ.
- Εργονομικά σχεδιασμένο.
- Άνετο κατά τη χρήση.
- Ανθεκτικό στο χρόνο.
- Αντιολισθητική επικάλυψη στη λαβή.
- Πιστοποίηση TUV GS.
- DIN1041, DIN1193.

ⓘ	κωδ. παραγγελίας	barcode	συσκ/σια	διαθ/τητα
200 gr	600000.0006		6 τεμ.	●
300 gr	600000.0007		6 τεμ.	●
500 gr	600000.0008		6 τεμ.	●

## ΒΑΡΙΟΠΟΥΛΑ



- Με λαβή fiberglass.
- Απορροφά τους κραδασμούς & εξασφαλίζει τέλειο κράτημα.
- Ελαφρύ.
- Εργονομικά σχεδιασμένο.
- Άνετο κατά τη χρήση.
- Ανθεκτικό στο χρόνο.
- Αντιολισθητική επικάλυψη στη λαβή.
- Πιστοποίηση TUV GS.
- DIN6475, DIN1193.

ⓘ	κωδ. παραγγελίας	barcode	συσκ/σια	διαθ/τητα
1000 gr	<b>600000.0009</b>		3 τεμ.	●
1250 gr	<b>600000.0010</b>		3 τεμ.	●

## ΜΑΤΣΟΛΑ 45MM



- Κεφαλή από καουτσούκ και ξύλινη λαβή.
- Απορροφά τους κραδασμούς & εξασφαλίζει τέλειο κράτημα.
- Δεν αφήνει σημάδια.

ⓘ	κωδ. παραγγελίας	barcode	συσκ/σια	διαθ/τητα
263 gr	<b>600000.0011</b>		6 τεμ.	●

## ΜΑΤΣΟΛΑ ΠΛΑΣΤΙΚΗ 35MM



- Με ξύλινη λαβή.
- Για ελαφριές εργασίες.

ⓘ	κωδ. παραγγελίας	barcode	συσκ/σια	διαθ/τητα
35 mm	<b>600000.0013</b>		6 τεμ.	●

## ΜΑΤΣΟΛΑ ΠΛΑΣΤΙΚΗ 50MM



- Κεφαλή από καουτσούκ και λαβή fiberglass.
- Απορροφά τους κραδασμούς & εξασφαλίζει τέλειο κράτημα.
- Δεν αφήνει σημάδια.
- DIN 5128.

ⓘ	κωδ. παραγγελίας	barcode	συσκ/σια	διαθ/τητα
616 gr	<b>600000.0012</b>		6 τεμ.	●

## ΚΑΛΕΜΙ ΜΥΘΗ ΒΕΛΟΝΙ ΜΕ ΛΑΣΤΙΧΟ

CR-V



- Χάλυβας υψηλής αντοχής CRV.
- Διάμετρος 16mm.
- Με προστατευτική λαστιχένια λαβή.
- Μεγάλης αντοχής.
- Πιστοποίηση TUV GS.
- DIN6475, DIN1193.

ⓘ	κωδ. παραγγελίας	barcode	συσκ/σια	διαθ/τητα
300mm μαύρο - κόκκινο	<b>600000.0014</b>		3 τεμ.	●

## ΚΑΛΕΜΙ ΜΥΘΗ ΠΛΑΚΕ ΜΕ ΛΑΣΤΙΧΟ

CR-V



- Χάλυβας υψηλής αντοχής CRV.
- Διάμετρος 16mm.
- Με προστατευτική λαστιχένια λαβή.
- Μεγάλης αντοχής.

ⓘ	κωδ. παραγγελίας	barcode	συσκ/σια	διαθ/τητα
300mm μαύρο - κόκκινο	<b>600000.0015</b>		3 τεμ.	●



# ΠΕΝΣΕΣ ΥΔΡΑΥΛΙΚΑ

## ΠΕΝΣΑ ΓΕΝΙΚΗΣ ΧΡΗΣΗΣ

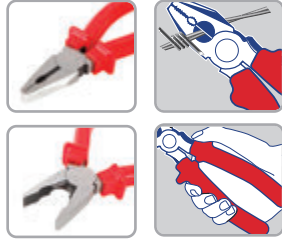

- Ανθρακούχος χάλυβας CS.
- Εργονομική, άνετη PVC λαβή.
- Blister.

i	κωδ. παραγγελίας	barcode	συσκ/σια	διαθ/τητα
160mm (6") κόκκινο	<b>600001.0010</b>		6 τεμ.	●
200mm (8") κόκκινο	<b>600001.0012</b>		6 τεμ.	●

## ΠΛΑΓΙΟΚΟΦΤΗΣ

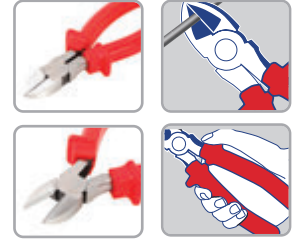

- Ανθρακούχος χάλυβας CS.
- Εργονομική, άνετη PVC λαβή.
- Blister.

i	κωδ. παραγγελίας	barcode	συσκ/σια	διαθ/τητα
160mm (6") κόκκινο	<b>600001.0013</b>		6 τεμ.	●
180mm (7") κόκκινο	<b>600001.0014</b>		6 τεμ.	●

## ΜΥΤΟΣΙΜΠΙΔΟ ΙΣΙΟ

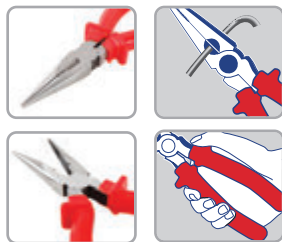

- Ανθρακούχος χάλυβας CS.
- Εργονομική, άνετη PVC λαβή.
- Blister.

i	κωδ. παραγγελίας	barcode	συσκ/σια	διαθ/τητα
160mm (6") κόκκινο	<b>600001.0015</b>		6 τεμ.	●
200mm (8") κόκκινο	<b>600001.0016</b>		6 τεμ.	●

## ΜΥΤΟΣΙΜΠΙΔΟ ΚΥΡΤΟ

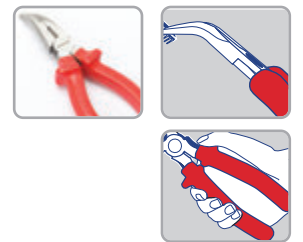

- Ανθρακούχος χάλυβας CS.
- Εργονομική, άνετη PVC λαβή.
- Blister.

i	κωδ. παραγγελίας	barcode	συσκ/σια	διαθ/τητα
160mm (6") κόκκινο	<b>600001.0017</b>		6 τεμ.	●

ΠΕΝΣΑ ΓΕΝΙΚΗΣ ΧΡΗΣΗΣ

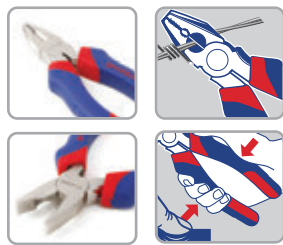

**CR-V**



- Χάλυβας υψηλής αντοχής CRV.
- Μαλακή αντιολισθητική λαβή, 2 υλικών.
- Blister.

i	κωδ. παραγγελίας	barcode	συσκ/σια	διαθ/τητα
160mm (6") μπλε κόκκινο	<b>600001.0018</b>		6 τεμ.	●
180mm (7") μπλε κόκκινο	<b>600001.0019</b>		6 τεμ.	●
200mm (8") μπλε κόκκινο	<b>600001.0020</b>		6 τεμ.	●

ΠΛΑΓΙΟΚΟΦΤΗΣ

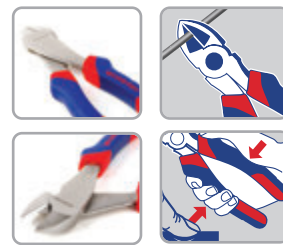

- Χάλυβας υψηλής αντοχής CRV.
- Μαλακή αντιολισθητική λαβή, 2 υλικών.
- Blister.

i	κωδ. παραγγελίας	barcode	συσκ/σια	διαθ/τητα
160mm (6") μπλε κόκκινο	<b>600001.0021</b>		6 τεμ.	●
180mm (7") μπλε κόκκινο	<b>600001.0022</b>		6 τεμ.	●

ΜΥΤΟΣΙΜΠΙΔΟ ΙΣΙΟ

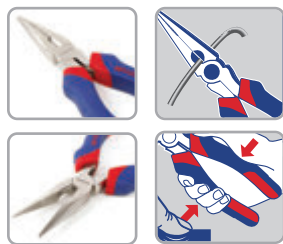

**CR-V**



- Χάλυβας υψηλής αντοχής CRV.
- Μαλακή αντιολισθητική λαβή, 2 υλικών.
- Blister.

i	κωδ. παραγγελίας	barcode	συσκ/σια	διαθ/τητα
160mm (6") μπλε κόκκινο	<b>600001.0023</b>		6 τεμ.	●
200mm (8") μπλε κόκκινο	<b>600001.0024</b>		6 τεμ.	●

ΜΥΤΟΣΙΜΠΙΔΟ ΚΥΡΤΟ

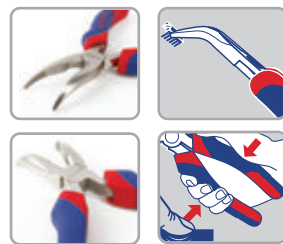

**CR-V**



- Χάλυβας υψηλής αντοχής CRV.
- Μαλακή αντιολισθητική λαβή, 2 υλικών.
- Blister.

i	κωδ. παραγγελίας	barcode	συσκ/σια	διαθ/τητα
160mm (6") μπλε κόκκινο	<b>600001.0025</b>		6 τεμ.	●

## ΚΟΦΤΗΣ ΜΠΕΤΟΥ



- Χάλυβας υψηλής αντοχής CRV.
- Μαλακή αντιολισθητική λαβή, 2 υλικών.
- Blister.

ⓘ	κωδ. παραγγελίας	barcode	συσκ/σια	διαθ/τητα
160mm (6") μπλε κόκκινο	<b>600001.0026</b>		6 τεμ.	●

## ΓΔΑΡΤΗΣ ΚΑΛΩΔΙΩΝ



- Χάλυβας υψηλής αντοχής CRV.
- Μαλακή αντιολισθητική λαβή, 2 υλικών.
- Blister.

ⓘ	κωδ. παραγγελίας	barcode	συσκ/σια	διαθ/τητα
160mm (6") μπλε κόκκινο	<b>600001.0027</b>		6 τεμ.	●

## ΠΕΝΣΑ ΥΔΡΑΥΛΙΚΟΥ



- Χάλυβας υψηλής αντοχής CRV.
- Μαλακή αντιολισθητική λαβή, 2 υλικών.
- Blister.

ⓘ	κωδ. παραγγελίας	barcode	συσκ/σια	διαθ/τητα
250mm (10") μπλε κόκκινο	<b>600001.0028</b>		6 τεμ.	●

## ΑΠΟΓΥΜΝΩΤΗΣ ΚΑΛΩΔΙΩΝ ΑΥΤΟΜΑΤΟΣ



- Λεπίδα κοπής αυτο-ρύθμισης & κόφτη καλωδίων.
- Μήκος 175mm.
- Blister.

ⓘ	κωδ. παραγγελίας	barcode	συσκ/σια	διαθ/τητα
175mm	<b>600001.0044</b>		6 τεμ.	●

ΠΕΝΣΑ ΓΕΝΙΚΗΣ ΧΡΗΣΗΣ ΜΙΝΙ



- Χάλυβας υψηλής αντοχής CRV.
- Μαλακή αντιολισθητική λαβή, 2 υλικών.
- Blister.



ⓘ	κωδ. παραγγελίας	συσκ/σια	διαθ/τα
116mm (4½") μπλε κόκκινο	<b>600001.0029</b>	6 τεμ.	●

ΜΥΤΟΣΙΜΠΙΔΟ ΙΣΙΟ ΜΙΝΙ



- Χάλυβας υψηλής αντοχής CRV.
- Μαλακή αντιολισθητική λαβή, 2 υλικών.
- Blister.



ⓘ	κωδ. παραγγελίας	συσκ/σια	διαθ/τα
120mm (4¾") μπλε κόκκινο	<b>600001.0030</b>	6 τεμ.	●

ΠΛΑΓΙΟΚΟΦΤΗΣ ΜΙΝΙ



- Χάλυβας υψηλής αντοχής CRV.
- Μαλακή αντιολισθητική λαβή, 2 υλικών.
- Blister.



ⓘ	κωδ. παραγγελίας	συσκ/σια	διαθ/τα
106mm (4") μπλε κόκκινο	<b>600001.0031</b>	6 τεμ.	●

ΜΥΤΟΣΙΜΠΙΔΟ ΜΕ ΜΟΝΩΣΗ



- Χάλυβας υψηλής αντοχής CRV.
- TÜV-GS.
- Μόνωση 1000V.
- Blister.



ⓘ	κωδ. παραγγελίας	συσκ/σια	διαθ/τα
200 mm (8") κόκκινο	<b>600001.0041</b>	6 τεμ.	●

ΠΛΑΓΙΟΚΟΦΤΗΣ ΜΕ ΜΟΝΩΣΗ



- Χάλυβας υψηλής αντοχής CRV.
- TÜV-GS.
- Μόνωση 1000V.
- Blister.



ⓘ	κωδ. παραγγελίας	συσκ/σια	διαθ/τα
160 mm (6") κόκκινο	<b>600001.0042</b>	6 τεμ.	●

ΠΕΝΣΑ ΜΕ ΜΟΝΩΣΗ



- Χάλυβας υψηλής αντοχής CRV.
- TÜV-GS.
- Μόνωση 1000V.
- Blister.



ⓘ	κωδ. παραγγελίας	συσκ/σια	διαθ/τα
180 mm (7") κόκκινο	<b>600001.0043</b>	6 τεμ.	●



## ΤΑΝΑΛΙΑ



- Ανθρακούχος χάλυβας CS.
- Λαβή 2 υλικών.
- Blister.

ⓘ	κωδ. παραγγελίας	barcode	συσκ/σια	διαθ/τητα
225mm (9") μπλε κόκκινο	<b>600001.0032</b>		4 τεμ.	●

## ΤΑΝΑΛΙΑ ΜΑΡΑΓΚΩΝ



- Ανθρακούχος χάλυβας CS.
- Λαβή 2 υλικών.
- Blister.

ⓘ	κωδ. παραγγελίας	barcode	συσκ/σια	διαθ/τητα
200mm (8") μπλε κόκκινο	<b>600001.0033</b>		4 τεμ.	●

## ΠΕΝΣΑ ΣΥΓΚΡΑΤΗΣΗΣ

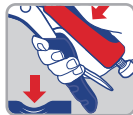
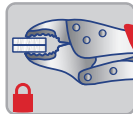
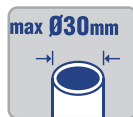

- Ανθρακούχος χάλυβας CS.
- Μαλακή αντιολισθητική λαβή 2 υλικών.
- Μοχλός απεμπλοκής που ενεργοποιείται με το ένα χέρι.
- Με βίδα για τη ρύθμιση της συγκράτησης.
- Blister.

ⓘ	κωδ. παραγγελίας	barcode	συσκ/σια	διαθ/τητα
180mm (7") μπλε κόκκινο	<b>600001.0039</b>		6 τεμ.	●

## ΠΕΝΣΑ ΣΥΓΚΡΑΤΗΣΗΣ

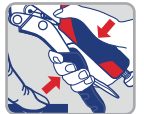

- Χάλυβας υψηλής αντοχής CRV.
- Μαλακή αντιολισθητική λαβή, 2 υλικών.
- Μοχλός απεμπλοκής που ενεργοποιείται με το ένα χέρι.
- Με βίδα για τη ρύθμιση της συγκράτησης.
- Blister.

ⓘ	κωδ. παραγγελίας	barcode	συσκ/σια	διαθ/τητα
250mm (10") μπλε κόκκινο	<b>600001.0040</b>		6 τεμ.	●

ΣΩΛΗΝΟΚΑΒΟΥΡΑΣ



- Σχεδιασμένο για λύσιμο και σφίξιμο σωλήνων & βαλβίδων.
- Ανθεκτικό σώμα από χυτοσίδηρο.
- Ανθεκτική σιαγόνα βαρέως τύπου.

📄	κωδ. παραγγελίας	barcode	συσκ/σια	διαθ/τητα
250mm (10") μπλε	<b>600001.0048</b>		2 τεμ.	●
300mm (12") μπλε	<b>600001.0049</b>		2 τεμ.	●

ΠΕΝΣΑ ΥΔΡΑΥΛΙΚΟΥ ΛΟΞΗ



- Διαθέτει κλίση κεφαλής 45°.
- Σιαγόνες στενές, τύπου "S" και δόντια σε αντίθετη κατεύθυνση.

📄	κωδ. παραγγελίας	barcode	συσκ/σια	διαθ/τητα
25 mm μπλε	<b>600001.0050</b>		1 τεμ.	●
38 mm μπλε	<b>600001.0051</b>		1 τεμ.	●

ΨΑΛΙΔΙ ΛΑΜΑΡΙΝΑΣ ΑΡΙΣΤΕΡΗΣ ΚΟΠΗΣ



- Χάλυβας υψηλής αντοχής CRV.
- Με οδοντωτές άκρες κοπής που αποτρέπουν την ολίσθηση υλικών κατά τη χρήση.
- Με εργονομικές λαβές.
- Μέγιστη ικανότητα κοπής σε αλουμίνιο, χάλυβα: 1mm & σε ασάλι έως 0,6mm.
- Blister.

📄	κωδ. παραγγελίας	barcode	συσκ/σια	διαθ/τητα
254mm (10") μαύρο κόκκινο	<b>600001.0001</b>		3 τεμ.	●

ΨΑΛΙΔΙ ΛΑΜΑΡΙΝΑΣ ΙΣΙΑΣ ΚΟΠΗΣ



- Χάλυβας υψηλής αντοχής CRV.
- Με οδοντωτές άκρες κοπής που αποτρέπουν την ολίσθηση υλικών κατά τη χρήση.
- Με εργονομικές λαβές.
- Μέγιστη ικανότητα κοπής σε αλουμίνιο, χάλυβα: 1mm & σε ασάλι έως 0,6mm.
- Blister.

📄	κωδ. παραγγελίας	barcode	συσκ/σια	διαθ/τητα
254mm (10") μαύρο κίτρινο	<b>600001.0002</b>		3 τεμ.	●

## ΨΑΛΙΔΙ ΛΑΜΑΡΙΝΑΣ ΔΕΞΙΑΣ ΚΟΠΗΣ

**CR-V**



- Χάλυβας υψηλής αντοχής CRV.
- Με οδοντωτές άκρες κοπής που αποτρέπουν την ολίσθηση υλικών κατά τη χρήση.
- Με εργονομικές λαβές.
- Μέγιστη ικανότητα κοπής σε αλουμίνιο, χάλυβα: 1mm & σε ατσάλι έως 0,6mm.
- Blister.

i	κωδ. παραγγελίας	barcode	συσκ/σια	διαθ/τητα
254mm (10") μαύρο πράσινο	<b>600001.0000</b>		3 τεμ.	●

## ΨΑΛΙΔΙ ΜΠΕΤΟΥ



- Σιαγόνες από χάλυβα.
- HRC56-60 για μεγαλύτερη αντοχή.
- Εργονομική αντιολισθητική λαβή.

i	κωδ. παραγγελίας	barcode	συσκ/σια	διαθ/τητα
200mm (8") μπλε κόκκινο	<b>600001.0003</b>		6 τεμ.	●

## ΤΑΙΝΙΕΣ ΤΕΦΛΟΝ 10Μ, ΡΤΦΕ ΣΕΤ 5ΤΜΧ



- Κατάλληλες για χρήση κατά τη διάρκεια υδραυλικών εργασιών και γενικά για κάθε είδους μαστορέματα.
- Χρησιμοποιείται σε όλες τις ενώσεις σωλήνων που μεταφέρουν νερό και αέρα.
- Διάσταση κάθε ταινίας: 12mm x 0,075mm x 10M.

i	κωδ. παραγγελίας	barcode	συσκ/σια	διαθ/τητα
10 Μ	<b>600001.0037</b>		10 τεμ.	●

## ΣΠΙΡΑΛ ΑΠΟΦΡΑΞΕΩΝ 5Μ



- Σπιράλ κατάλληλο για απόφραξη αποχετεύσεων.
- Πολύ εύκολο στη χρήση.
- Με ξύλινη λαβή που διευκολύνει το χειρισμό.
- Μέγεθος 6mm x 5m.

i	κωδ. παραγγελίας	barcode	συσκ/σια	διαθ/τητα
5 Μ	<b>600001.0038</b>		5 τεμ.	●

### ΚΟΦΤΗΣ ΧΑΛΚΟΣΩΛΗΝΩΝ MINI



- Ελαφρύς & εύχρηστος.
- Δυνατότητα χρήσης με το ένα χέρι.
- Κατάλληλος για σωλήνες από μπρούντζο, χαλκό ή αλουμίνιο.
- Ανθεκτική λεπίδα από χάλυβα.
- Κατασκευασμένος από κράμα ψευδαργύρου.
- Κοπή σωλήνων με διάμετρο 3-22mm (1/8"-7/8").
- Blister.

📄	κωδ. παραγγελίας	barcode	συσκ/σια	διαθ/τητα
3-22 mm μπλε	<b>600001.0045</b>		6 τεμ.	●

### ΚΟΦΤΗΣ ΧΑΛΚΟΣΩΛΗΝΩΝ



- Κατάλληλος για σωλήνες από χαλκό ή αλουμίνιο.
- Οβάλ λαβή για ρύθμιση ακριβείας.
- Ανταλλακτικό ροδάκι στην λαβή.
- Κοπή σωλήνων με διάμετρο 3-32mm (1/8"-1-1/4").
- Blister.

📄	κωδ. παραγγελίας	barcode	συσκ/σια	διαθ/τητα
3-32 mm μπλε	<b>600001.0046</b>		3 τεμ.	●

### ΚΟΦΤΗΣ ΠΛΑΣΤΙΚΩΝ ΣΩΛΗΝΩΝ



- Υψηλής ποιότητας & αντοχής.
- Κατασκευασμένο από κράμα αλουμινίου & θερμομονωμένη λεπίδα χάλυβα.
- Κοπή σωλήνων με διάμετρο 42mm (1-5/8").
- Blister.

📄	κωδ. παραγγελίας	barcode	συσκ/σια	διαθ/τητα
42 mm μπλε	<b>600001.0047</b>		3 τεμ.	●

### ΜΥΛΟΣ ΤΡΥΠΗΤΗΡΙ ΔΕΡΜΑΤΩΝ



- Ακίδες κατασκευασμένες από ειδικό χάλυβα για μεγαλύτερη απόδοση και αντοχή.
- Εύχρηστες λαβές, με επένδυση PVC για καλύτερο κράτημα.
- Διαθέτει έξι περιστρεφόμενες κεφαλές για τρύπημα σε δέρμα και άλλα μαλακά υλικά.
- Διαστάσεις τρυπας: Ø2.0 - 2.5 - 3.0 - 3.5 - 4.0 - 4.5mm.
- Blister.

📄	κωδ. παραγγελίας	barcode	συσκ/σια	διαθ/τητα
230 mm (9") μπλε	<b>600001.0034</b>		5 τεμ.	●

## ΜΠΟΝΤΟΥΖΙΕΡΑ ΧΕΙΡΟΣ



- Κατασκευασμένη από ειδικό χάλυβα για μεγαλύτερη απόδοση και αντοχή.
- Εύχρηστες λαβές, με επένδυση PVC για καλύτερο κράτημα.
- Εγκαθιστά μπουντούζια (τρουκς) σε υλικά όπως καμβάς, δέρμα, μαλακά πλαστικά και υφάσματα.
- Περιέχει 100 μπουντούζια 4mm.
- Blister.

ⓘ	κωδ. παραγγελίας	barcode	συσκ/σια	διαθ/τητα
230 mm (9") μπλε	<b>600001.0035</b>		2 τεμ.	●

## ΜΠΟΥΝΤΟΥΖΙΑ, ΣΕΤ 300 ΤΜΧ.



- Κατασκευασμένα από χάλυβα.

ⓘ	κωδ. παραγγελίας	barcode	συσκ/σια	διαθ/τητα
4 mm μπρονζέ	<b>600001.0036</b>		10 τεμ.	●

## ΠΡΙΤΣΙΝΑΔΟΡΟΣ ΑΛΟΥΜΙΝΙΟΥ

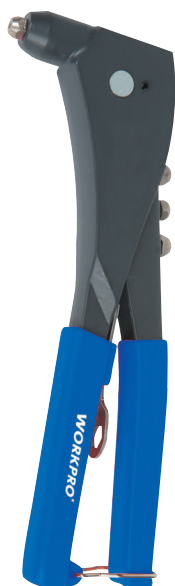

- Κατασκευασμένος από κράμα αλουμινίου με εργονομικές μακριές λαβές.
- Με σιαγόνες από μολυβδένιο χρωμοβαναδιούχο χάλυβα (CrMo).
- Ελατήριο επαναφοράς.
- Με τέσσερις μύτες για την τοποθέτηση πριτσίγων.
- Κατάλληλος για πριτσίγια από ατσάλι και αλουμίνιο Ø 2,4mm (3/32"), 3,2mm (1/8"), 4mm (5/32") & 4,8mm (3/16").
- Για επαγγελματική ή ερασιτεχνική χρήση.
- Blister.

ⓘ	κωδ. παραγγελίας	barcode	συσκ/σια	διαθ/τητα
250 mm (10") μπλε	<b>600001.0005</b>		2 τεμ.	●

## ΠΡΙΤΣΙΝΙΑ ΑΛΟΥΜΙΝΙΟΥ



- Σακουλάκι 50τεμ.

ⓘ	κωδ. παραγγελίας	barcode	συσκ/σια	διαθ/τητα
3.2 mm	<b>600001.0006</b>		10 τεμ.	●
4.0 mm	<b>600001.0007</b>		10 τεμ.	●
4.8 mm	<b>600001.0008</b>		10 τεμ.	●
2.4 mm	<b>600001.0009</b>		10 τεμ.	●



# ΚΑΤΣΑΒΙΔΙΑ

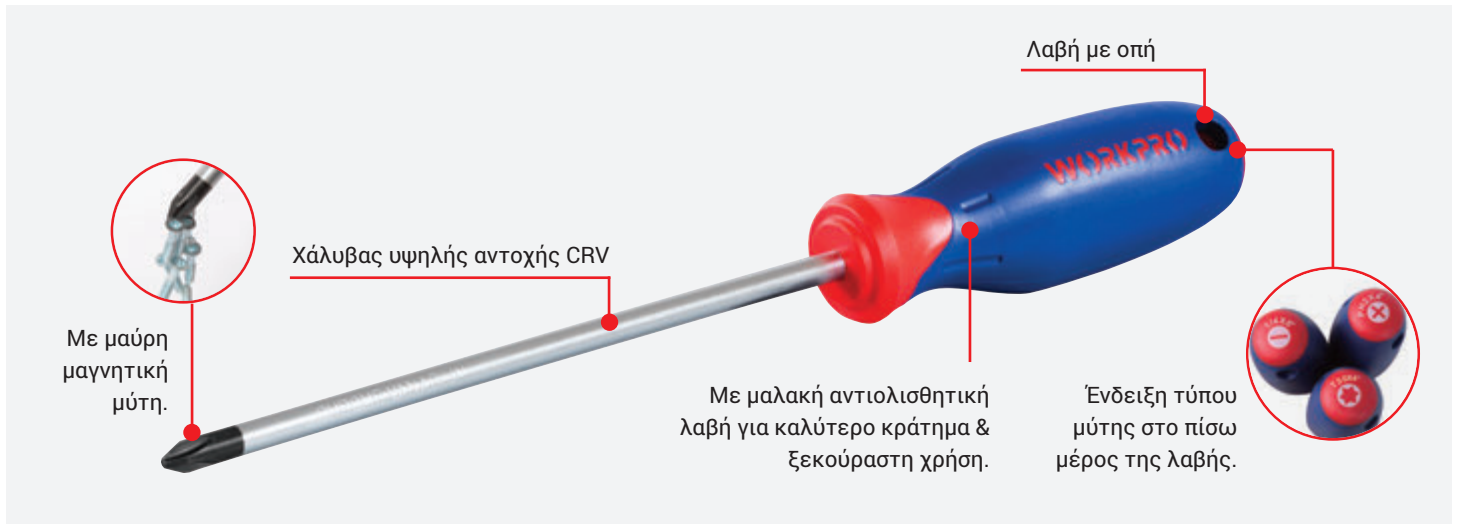

## ΚΑΤΣΑΒΙΔΙ ΙΣΙΟ



ⓘ	κωδ. παραγγελίας	barcode	συσκ/σια	διαθ/τητα
6 x 38 mm μπλε κόκκινο	600002.0000		6 τεμ.	●
3 x 75 mm μπλε κόκκινο	600002.0001		6 τεμ.	●
4 x 100 mm μπλε κόκκινο	600002.0002		6 τεμ.	●
5 x 100 mm μπλε κόκκινο	600002.0003		6 τεμ.	●
6 x 150 mm μπλε κόκκινο	600002.0004		6 τεμ.	●

## ΚΑΤΣΑΒΙΔΙ PHILIPS



ⓘ	κωδ. παραγγελίας	barcode	συσκ/σια	διαθ/τητα
PH2x38mm μπλε κόκκινο	600002.0005		6 τεμ.	●
PH0x75mm μπλε κόκκινο	600002.0006		6 τεμ.	●
PH1x100mm μπλε κόκκινο	600002.0007		6 τεμ.	●
PH2x100mm μπλε κόκκινο	600002.0008		6 τεμ.	●
PH3x150mm μπλε κόκκινο	600002.0009		6 τεμ.	●

## ΚΑΤΣΑΒΙΔΙ ΡΟΖΙΔΡΙΒΕ



ⓘ	κωδ. παραγγελίας	barcode	συσκ/σια	διαθ/τητα
PZ0x75mm μπλε κόκκινο	600002.0010		6 τεμ.	●
PZ1x100mm μπλε κόκκινο	600002.0011		6 τεμ.	●
PZ2x100mm μπλε κόκκινο	600002.0012		6 τεμ.	●
PZ3x150mm μπλε κόκκινο	600002.0013		6 τεμ.	●

## ΚΑΤΣΑΒΙΔΙ ROBERTSON



ⓘ	κωδ. παραγγελίας	barcode	συσκ/σια	διαθ/τητα
S2x100mm μπλε κόκκινο	600002.0014		6 τεμ.	●

ΚΑΤΣΑΒΙΔΙ ΓΙΑ ΜΥΤΕΣ



- Με μαλακή αντιολισθητική λαβή, για καλύτερο κράτημα & ξεκούραστη χρήση.
- Λαβή με οπή.
- Πλαστική κάρτα.



ⓘ	κωδ. παραγγελίας	συσκ/σια	διαθ/τα
μπλε κόκκινο	<b>600002.0015</b>	6 τεμ.	●

ΚΑΤΣΑΒΙΔΙΑ ΙΣΙΑ, ΣΕΤ 3 ΤΜΧ.



- Χάλυβας υψηλής αντοχής CRV.
- Με μαύρη μαγνητική μύτη.
- Με εργονομική λαβή & ένδειξη τύπου μύτης στο πίσω μέρος της λαβής.
- Λαβή με οπή.
- Blister.



ⓘ	κωδ. παραγγελίας	συσκ/σια	διαθ/τα
3.0 x 100 mm 5.5 x 125 mm 6.5 x 150 mm	<b>600002.0016</b>	6 τεμ.	●

ΚΑΤΣΑΒΙΔΙΑ, ΣΕΤ 6 ΤΜΧ.



- Χάλυβας υψηλής αντοχής CRV.
- Μαλακή αντιολισθητική λαβή για καλύτερο κράτημα και πιο ξεκούραστη χρήση.
- Οπή ανάρτησης στο πίσω μέρος της λαβής.
- Κουτί.



ⓘ	κωδ. παραγγελίας	συσκ/σια	διαθ/τα
3x 75, PH0x 75 5x100, PH1x100 6x150, PH2x100	<b>600002.0018</b>	6 τεμ.	●

ΚΑΤΣΑΒΙΔΙΑ ΩΡΟΛΟΓΟΠΟΙΟΥ ΣΕΤ 6ΤΜΧ



- Ίσια: 1.4mm, 2.0mm, 2.4mm, 3.0mm
- Phillips: PH0, PH1
- Κουτί.



ⓘ	κωδ. παραγγελίας	συσκ/σια	διαθ/τα
-	<b>600002.0019</b>	6 τεμ.	●

ΚΑΤΣΑΒΙΔΙΑ ΩΡΟΛΟΓΟΠΟΙΟΥ ΣΕΤ 6ΤΜΧ



- Χάλυβας υψηλής αντοχής CRV.
- Με μαλακή αντιολισθητική λαβή, για καλύτερο κράτημα & ξεκούραστη χρήση.
- Ίσια: 2.0mm, 2.5mm, 3.0mm  
Phillips: PH0, PH00, PH000
- Blister.



ⓘ	κωδ. παραγγελίας	συσκ/σια	διαθ/τα
μπλε κόκκινο	<b>600002.0020</b>	6 τεμ.	●



## ΚΑΤΣΑΒΙΔΙ ΜΕ ΚΑΣΤΑΝΙΑ 6ΠΛΗΣ ΤΑΧΥΤΗΤΑΣ

**6X  
SPEED**  
6X ΠΙΟ ΓΡΗΓΟΡΟ ΑΠΟ  
ΤΗΝ ΚΛΑΣΙΚΗ ΚΑΣΤΑΝΙΑ



- Μαλακή αντιολισθητική λαβή για καλύτερο κράτημα και πιο ξεκούραστη χρήση.
- Περιέχει 31 μύτες σε θήκη: 3.0MM, 5.0MM, 6.0MM x2 T10, T15, T20, T25, T30, PH0, PH1, PH2 x3, PH3, H2, H3, H4, H5, H6, S0, S1, S2, S3, PH0, PH00, PH000, 2.0MM, 2.5MM, 3.0MM
- Blister.

📄	κωδ. παραγγελίας	barcode	συσκ/σια	διαθ/τητα
μπλε - κόκκινο	600002.0025		1 τεμ.	●

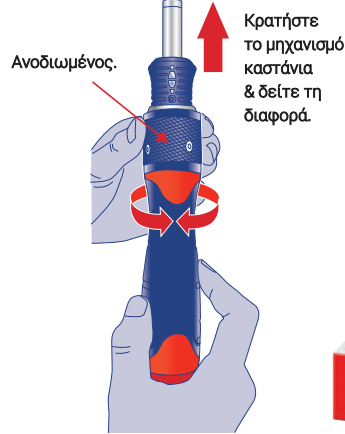

📄	κωδ. παραγγελίας	barcode	συσκ/σια	διαθ/τητα
Σταντ προβολής επιτραπέζιο	600099.0001		1 τεμ.	●

## ΚΑΣΕΤΙΝΑ ΚΑΤΣΑΒΙΔΙ ΚΑΣΤΑΝΙΑΣ ΜΕ ΜΥΤΕΣ, ΣΕΤ 38 ΤΜΧ.



- Χάλυβας υψηλής αντοχής CRV.
- Λαβή κατσαβιδιών 1/4".
- Περιέχει 37 μύτες.  
Ίσια: 3.0mm, 4.0mm, 5.0mm x2, 6.0mm x2.  
Phillips: PH0x2, PH1x2, PH2x5, PH3.  
Torx: T10, T15, T20, T25, T27, T30.  
S0, S1, S2, S3, PZ1, PZ2,  
Hex: H2, H3, H4x2, H5x3, H6x2.
- Blister.

📄	κωδ. παραγγελίας	barcode	συσκ/σια	διαθ/τητα
μπλε - κόκκινο	600002.0026		3 τεμ.	●

## ΚΑΤΣΑΒΙΔΙ ΜΕ ΛΑΒΗ "T" ΜΕ ΜΥΤΕΣ, ΣΕΤ 21 ΤΜΧ.



- Με αντάπτορα.
- Ίσια: 3.0mm, 4.0mm x2, 7.0mm.  
Phillips: PH1, PH2.  
4mm, 5mm, 5.5mm, 6.35mm.  
6pt: 4mm, 5mm, 6mm, 7mm, 8mm, 9mm, 10mm, 11mm, 12mm.
- Blister.

📄	κωδ. παραγγελίας	barcode	συσκ/σια	διαθ/τητα
γκρι - κόκκινο	600002.0021		6 τεμ.	●

ΜΥΤΕΣ ΚΑΤΣΑΒΙΔΙΩΝ, ΣΕΤ 7 ΤΜΧ.

CR-V



- Χάλυβας υψηλής αντοχής CRV.
- Ίσια: 4.0mm, 6.0mm, 8.0mm  
Phillips: PH0, PH1, PH2.
- Αντάπτορας 60mm.
- Blister.



ⓘ	κωδ. παραγγελίας	συσκ/σια	διαθ/τα
-	600002.0022	6 τεμ.	●

ΜΥΤΕΣ ΚΑΤΣΑΒΙΔΙΩΝ, ΣΕΤ 33 ΤΜΧ.

CR-V



- Χάλυβας υψηλής αντοχής CRV.
- Ίσια: 43.0mm, 4.0mm, 4.5mm, 5.0mm, 5.5mm, 6.0mm, 7.0mm, 8.0mm.  
Phillips: PH0, PH1, PH2 x2, PH3.  
Torx: T10, T15, T20, T25, T27, T30.  
Hex: H2.0, H2.5, H3.0, H4.0, H5.0, H5.5, H6.0.  
Pozi: PZ0, PZ1, PZ2 x2, PZ3.
- Αντάπτορας.
- Blister.



ⓘ	κωδ. παραγγελίας	συσκ/σια	διαθ/τα
-	600002.0023	6 τεμ.	●

ΚΑΤΣΑΒΙΔΙ ΜΕ ΜΟΝΩΣΗ ΙΣΙΟ

CR-V



- Χάλυβας υψηλής αντοχής CRV.
- Μόνωση 1000V.
- Με μαύρη μαγνητική μύτη.
- Με εργονομική λαβή.
- Ένδειξη τύπου μύτης στο πίσω μέρος της λαβής.
- Ίσια: 4.0mm, 5.5mm.
- Πιστοποίηση VDE.

ⓘ	κωδ. παραγγελίας	barcode	συσκ/σια	διαθ/τητα
4x100 mm κόκκινο κίτρινο	600002.0027		6 τεμ.	●
5.5x150 mm κόκκινο κίτρινο	600002.0028		6 τεμ.	●

ΚΑΤΣΑΒΙΔΙ ΜΕ ΜΟΝΩΣΗ PHILIPS

CR-V

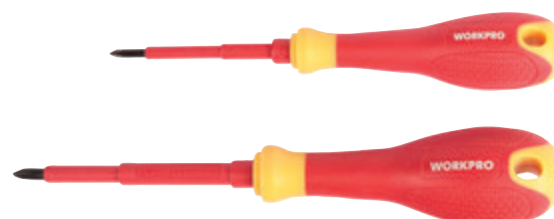

- Χάλυβας υψηλής αντοχής CRV.
- Μόνωση 1000V.
- Με μαύρη μαγνητική μύτη.
- Με εργονομική λαβή.
- Ένδειξη τύπου μύτης στο πίσω μέρος της λαβής.
- Phillips: PH1, PH2.
- Πιστοποίηση VDE.

ⓘ	κωδ. παραγγελίας	barcode	συσκ/σια	διαθ/τητα
PH1x100mm κόκκινο κίτρινο	600002.0029		6 τεμ.	●
PH2x125mm κόκκινο κίτρινο	600002.0030		6 τεμ.	●

ΚΑΤΣΑΒΙΔΙ ΔΟΚΙΜΑΣΤΙΚΟ



- Κατάλληλο για την μέτρηση της τάσης του ρεύματος και διάφορες ηλεκτρολογικές εργασίες. • Έως 250V.
- Με μονωτική πλαστική λαβή. • Blister.

ⓘ	κωδ. παραγγελίας	barcode	συσκ/σια	διαθ/τητα
3x140m διαφανές	600002.0031		10 τεμ.	●
3x190m διαφανές	600002.0032		10 τεμ.	●





ΚΛΕΙΔΙΑ

ΚΛΕΙΔΙ ΓΕΡΜΑΝΙΚΟ

CR-V



- Χάλυβας υψηλής αντοχής CRV.
- Επιχρωμιωμένο.
- Γυαλιστερό φινιρίσμα.

ⓘ	κωδ. παραγγελίας	barcode	συσκ/σια	διαθ/τητα
6 x 7 mm	<b>600003.0036</b>		6 τεμ.	●
8 x 9 mm	<b>600003.0037</b>		6 τεμ.	●
10 x 11 mm	<b>600003.0038</b>		6 τεμ.	●
12 x 13 mm	<b>600003.0039</b>		6 τεμ.	●
14 x 15 mm	<b>600003.0040</b>		6 τεμ.	●
16 x 17 mm	<b>600003.0041</b>		6 τεμ.	●
18 x 19 mm	<b>600003.0042</b>		6 τεμ.	●
20 x 22 mm	<b>600003.0043</b>		6 τεμ.	●
24 x 27 mm	<b>600003.0044</b>		6 τεμ.	●
30 x 32 mm	<b>600003.0045</b>		6 τεμ.	●

ΚΛΕΙΔΙ ΓΕΡΜΑΝΟΠΟΛΥΓΩΝΟ

CR-V



- Χάλυβας υψηλής αντοχής CRV.
- Επιχρωμιωμένο.
- Γυαλιστερό φινιρίσμα.

ⓘ	κωδ. παραγγελίας	barcode	συσκ/σια	διαθ/τητα
6 mm	<b>600003.0047</b>		6 τεμ.	●
7 mm	<b>600003.0048</b>		6 τεμ.	●
8 mm	<b>600003.0049</b>		6 τεμ.	●
9 mm	<b>600003.0050</b>		6 τεμ.	●
10 mm	<b>600003.0051</b>		6 τεμ.	●
11 mm	<b>600003.0052</b>		6 τεμ.	●
12 mm	<b>600003.0053</b>		6 τεμ.	●
13 mm	<b>600003.0054</b>		6 τεμ.	●
14 mm	<b>600003.0055</b>		6 τεμ.	●
15 mm	<b>600003.0056</b>		6 τεμ.	●
16 mm	<b>600003.0057</b>		6 τεμ.	●
17 mm	<b>600003.0058</b>		6 τεμ.	●
18 mm	<b>600003.0059</b>		6 τεμ.	●
19 mm	<b>600003.0060</b>		6 τεμ.	●
22 mm	<b>600003.0061</b>		6 τεμ.	●
23 mm	<b>600003.0062</b>		6 τεμ.	●
24 mm	<b>600003.0063</b>		6 τεμ.	●



## ΚΛΕΙΔΙ ΠΟΛΥΓΩΝΟ

**CR-V**



- Χάλυβας υψηλής αντοχής CRV.
- Επιχρωμιωμένο.
- Γυαλιστερό φινίρισμα.

ⓘ	κωδ. παραγγελίας	barcode	συσκ/σια	διαθ/τητα
10 x 11 mm	<b>600003.0065</b>		6 τεμ.	●
12 x 13 mm	<b>600003.0066</b>		6 τεμ.	●
14 x 15 mm	<b>600003.0067</b>		6 τεμ.	●
16 x 17 mm	<b>600003.0068</b>		6 τεμ.	●
18 x 19 mm	<b>600003.0069</b>		6 τεμ.	●
20 x 22 mm	<b>600003.0070</b>		6 τεμ.	●
24 x 27 mm	<b>600003.0071</b>		6 τεμ.	●
30 x 32 mm	<b>600003.0072</b>		4 τεμ.	●

## ΜΠΟΥΖΟΚΛΕΙΔΟ ΜΕ ΛΑΒΗ ΤΑΦ



- Σπαστό πολύγωνο κλειδί για το ξεβίδωμα μπουζί.
- Κατασκευασμένο από ανθρακούχο χάλυβα, επιχρωμιωμένο.
- Λαβή σχήματος "Τ" με περίβλημα για προστασία ενάντια σε φθορές κατά τη χρήση στο μπουζί.

ⓘ	κωδ. παραγγελίας	barcode	συσκ/σια	διαθ/τητα
16 mm	<b>600003.0031</b>		5 τεμ.	●
21 mm	<b>600003.0032</b>		5 τεμ.	●

## ΚΛΕΙΔΙ ΠΟΛΥΓΩΝΟ ΣΕΤ 8 ΤΜΧ.

**CR-V**



- Χάλυβας υψηλής αντοχής CRV.
- Επιχρωμιωμένο.
- Γυαλιστερό φινίρισμα.
- 6x7mm, 8x9mm, 10x11mm  
12x13mm, 14x15mm, 16x17mm  
18x19mm, 20x22mm.

ⓘ	κωδ. παραγγελίας	barcode	συσκ/σια	διαθ/τητα
-	<b>600003.0073</b>		4 τεμ.	●

## ΚΛΕΙΔΙ ΓΑΛΛΙΚΟ



MAX 24mm

600003.0033



MAX 28mm

600003.0034



MAX 33mm

600003.0035

**CR-V**



- Χάλυβας υψηλής αντοχής CRV.
- Χρησιμοποιείται για το βίδωμα και ξεβίδωμα βιδών, μπουλονιών και μεταλλικών σωλήνων.
- Με ροδάκι ακριβείας για εύκολη ρύθμιση.
- Επιχρωμιωμένο για ανθεκτικότητα στη σκουριά & μεγαλύτερη διάρκεια ζωής.

ⓘ	κωδ. παραγγελίας	barcode	συσκ/σια	διαθ/τητα
200 mm (8")	<b>600003.0033</b>		2 τεμ.	●
250 mm (10")	<b>600003.0034</b>		2 τεμ.	●
300 mm (12")	<b>600003.0035</b>		2 τεμ.	●

ΚΛΕΙΔΙΑ ALLEN ΣΟΥΓΙΑΣ 8 ΤΜΧ.



- Ελαφρύς σουγιάς από αλουμίνιο.
- Κλειδιά από χάλυβα υψηλής αντοχής CRV.
- 1.5, 2.0, 2.5, 3.0, 4.0, 5.0, 6.0, 8.0mm.
- Blister.

📄	κωδ. παραγγελίας	barcode	συσκ/σια	διαθ/τητα
κόκκινο	600003.0002		4 τεμ.	●

ΚΛΕΙΔΙΑ TORX ΣΟΥΓΙΑΣ 8 ΤΜΧ.



- Ελαφρύς σουγιάς από αλουμίνιο.
- Κλειδιά από χάλυβα υψηλής αντοχής CRV.
- T8, T10, T15, T20, T25, T27, T30, T40
- Blister.

📄	κωδ. παραγγελίας	barcode	συσκ/σια	διαθ/τητα
μπλε	600003.0003		4 τεμ.	●

ΚΑΤΣΑΒΙΔΙΑ & ΚΑΡΥΔΑΚΙΑ ΣΟΥΓΙΑΣ 12 ΤΜΧ.



- Ελαφρύς σουγιάς από αλουμίνιο.
- Κλειδιά από χάλυβα υψηλής αντοχής CRV.
- 4 καρυδάκια 1/4": 6, 8, 9, 10mm
- Ίσια: 3.0, 4.0, 5.0mm
- Phillips: PH0, PH1, PH2, PH3
- Blister.

📄	κωδ. παραγγελίας	barcode	συσκ/σια	διαθ/τητα
κίτρινο	600003.0004		4 τεμ.	●

ΣΤΑΝΤ ΠΡΟΒΟΛΗΣ ΕΠΙΤΡΑΠΕΖΙΟ



- Για σουγιά με κλειδιά ALLEN, σουγιά με κλειδιά TORX & σουγιά για κατσαβίδια & καρυδάκια.

📄	κωδ. παραγγελίας	barcode	συσκ/σια	διαθ/τητα
-	600099.0002		1 τεμ.	●



## ΚΛΕΙΔΙΑ ALLEN ΜΕ ΚΡΙΚΟ 1.5-10MM, ΣΕΤ 10 ΤΜΧ.

**CR-V**



- Χάλυβας υψηλής αντοχής CRV.
- Διάσταση κλειδιών 45x12cm.
- Εύκολη αφαίρεση και συναρμολόγηση.

ⓘ	κωδ. παραγγελίας	barcode	συσκ/σια	διαθ/τητα
45 x 12 mm ασημί	<b>600003.0000</b>		10 τεμ.	●

## ΚΛΕΙΔΙΑ TORX ΜΕ ΚΡΙΚΟ T7-T40MM, ΣΕΤ 10 ΤΜΧ.

**CR-V**



- Χάλυβας υψηλής αντοχής CRV.
- Διάσταση κλειδιών 45x15cm.
- Εύκολη αφαίρεση και συναρμολόγηση.

ⓘ	κωδ. παραγγελίας	barcode	συσκ/σια	διαθ/τητα
45 x 15 mm ασημί	<b>600003.0001</b>		10 τεμ.	●

## ΚΛΕΙΔΙΑ ALLEN ΜΠΙΛΙΑΣ ΜΑΚΡΙΑ 1.5-10MM, ΣΕΤ 9 ΤΜΧ.

**CR-V**



- Χάλυβας υψηλής αντοχής CRV.
- Με γυαλιστερό φινίρισμα.
- Διάσταση κλειδιών 74x14cm.
- Εύκολη αφαίρεση και συναρμολόγηση.
- Σε πρακτική θήκη μεταφοράς με αρίθμηση μεγέθους.
- 1.5 mm : 74 x 14mm
- 2.0 mm : 80 x 15mm
- 2.5 mm : 86 x 17mm
- 3.0 mm : 94 x 18mm
- 4.0 mm : 104 x 21mm
- 5.0 mm : 115 x 24mm
- 6.0 mm : 134 x 28mm
- 8.0 mm : 152 x 32mm
- 10.0 mm : 170 x 38mm

ⓘ	κωδ. παραγγελίας	barcode	συσκ/σια	διαθ/τητα
-	<b>600003.0005</b>		5 τεμ.	●

## ΚΛΕΙΔΙΑ ALLEN ΜΑΚΡΙΑ 2.5-10MM, ΣΕΤ 7 ΤΜΧ.

**CR-V**



- Χάλυβας υψηλής αντοχής CRV.
- Με γυαλιστερό φινίρισμα.
- Διάσταση κλειδιών 74x14cm.
- Εύκολη αφαίρεση και συναρμολόγηση.
- Σε πρακτική θήκη μεταφοράς με αρίθμηση μεγέθους.
- 2.5 mm : 86 x 17mm
- 3.0mm : 94 x 18mm
- 4.0 mm : 104 x 21mm
- 5.0 mm : 115 x 24mm
- 6.0 mm : 134 x 28mm,
- 8.0 mm : 152 x 32mm
- 10.0 mm : 170 x 38mm.

ⓘ	κωδ. παραγγελίας	barcode	συσκ/σια	διαθ/τητα
-	<b>600003.0006</b>		5 τεμ.	●

ΚΑΣΤΑΝΙΑ ΜΕ ΚΑΡΥΔΑΚΙΑ 1/2"  
ΣΕΤ 12 ΤΜΧ.

CR-V



- Χάλυβας υψηλής αντοχής CRV.
- Το σετ περιλαμβάνει:  
1 καστανία 1/2" (72 δόντια)  
με διακόπτη γρήγορης  
απεμπλοκής & αριστερόστρο-  
φης & δεξιόστροφης κίνησης  
& αντιολισθητική λαβή  
για καλύτερο κράτημα.
- 10 καρυδάκια: 10, 11, 12, 13,  
14, 15, 17, 19, 21, 22 mm.  
1 προέκταση 5".
- Blister.

i	κωδ. παραγγελίας	barcode	συσκ/σια	διαθ/τητα
μπλε κόκκινο	600003.0008		1 τεμ.	●

ΚΑΣΤΑΝΙΑ ΜΕ ΚΑΡΥΔΑΚΙΑ 1/4"  
ΣΕΤ 11 ΤΜΧ.

CR-V

1/4"  
ΚΑΣΤΑΝΙΑ



- Χάλυβας υψηλής αντοχής CRV.
- Το σετ περιλαμβάνει:  
1 καστανία 1/4" (72 δόντια)  
με διακόπτη γρήγορης απεμπλοκής & αριστερόστροφης  
& δεξιόστροφης κίνησης & αντιολισθητική λαβή για  
καλύτερο κράτημα.
- 10 καρυδάκια: 4, 5, 6, 7, 8, 9, 10, 11, 12, 13 mm

i	κωδ. παραγγελίας	barcode	συσκ/σια	διαθ/τητα
μπλε κόκκινο	600003.0007		1 τεμ.	●

ΚΑΣΤΑΝΙΑ 1/2"  
ΜΕ ΜΕΤΑΛΛΙΚΗ ΛΑΒΗ

Carbon  
Steel

1/2"  
ΚΑΣΤΑΝΙΑ



- Ανθρακούχος χάλυβας CS.
- 45 δόντια.
- Με διακόπτη γρήγορης  
αριστερόστροφης και  
δεξιόστροφης κίνησης.
- Με μεταλλική λαβή.

i	κωδ. παραγγελίας	barcode	συσκ/σια	διαθ/τητα
-	600003.0009		6 τεμ.	●

ΚΑΣΤΑΝΙΑ 1/2"  
ΜΕ ΑΝΤΙΟΛΙΣΘΗΤΙΚΗ ΛΑΒΗ

CR-V

1/2"  
ΚΑΣΤΑΝΙΑ



- Ανθρακούχος χάλυβας CS.
- 45 δόντια.
- Με διακόπτη γρήγορης  
αριστερόστροφης και  
δεξιόστροφης κίνησης.
- Με μεταλλική λαβή.











i	κωδ. παραγγελίας	barcode	συσκ/σια	διαθ/τητα
72 δόντια	600003.0010		2 τεμ.	●













## ΚΑΡΥΔΑΚΙ 1/2"



- Χάλυβας υψηλής αντοχής CRV.
- Γυαλιστερό φινίρισμα.

ⓘ	κωδ. παραγγελίας	barcode	συσκ/σια	διαθ/τητα
8 mm	600003.0011		6 τεμ.	●
9 mm	600003.0012		6 τεμ.	●
10 mm	600003.0013		6 τεμ.	●
11 mm	600003.0014		6 τεμ.	●
12 mm	600003.0015		6 τεμ.	●
13 mm	600003.0016		6 τεμ.	●
14 mm	600003.0017		6 τεμ.	●
15 mm	600003.0018		6 τεμ.	●
16 mm	600003.0019		6 τεμ.	●
17 mm	600003.0020		6 τεμ.	●

ⓘ	κωδ. παραγγελίας	barcode	συσκ/σια	διαθ/τητα
18 mm	600003.0021		6 τεμ.	●
19 mm	600003.0022		6 τεμ.	●
20 mm	600003.0023		6 τεμ.	●
21 mm	600003.0024		6 τεμ.	●
22 mm	600003.0025		6 τεμ.	●
23 mm	600003.0026		6 τεμ.	●
24 mm	600003.0027		6 τεμ.	●
27 mm	600003.0028		6 τεμ.	●
30 mm	600003.0029		6 τεμ.	●
32 mm	600003.0030		6 τεμ.	●



# ΛΙΜΕΣ ΒΟΥΡΤΣΕΣ

## ΛΙΜΑ ΠΛΑΚΕ 2/200MM



- Μέγεθος δοντιού: μεσαίο (2nd cut - 14 cut/cm).
- Μήκος λάμας: 200mm.
- Για χρήση σε μέταλλο.
- Blister.



ⓘ	κωδ. παραγγελίας	συσκ/σια	διαθ/τα
200 mm	<b>600004.0000</b>	6 τεμ.	●

## ΛΙΜΑ ΗΜΙΣΤΡΟΓΓΥΛΗ 1/200MM

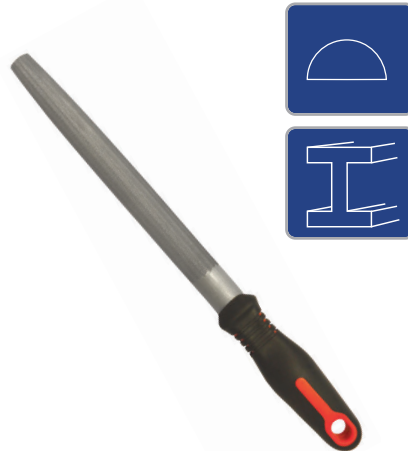

- Μέγεθος δοντιού: χονδρό (bastard - 10 cut/cm).
- Μήκος λάμας: 200mm.
- Για χρήση σε μέταλλο.
- Blister.



ⓘ	κωδ. παραγγελίας	συσκ/σια	διαθ/τα
200 mm	<b>600004.0001</b>	6 τεμ.	●

## ΛΙΜΑ ΣΤΡΟΓΓΥΛΗ 1/200MM



- Μέγεθος δοντιού: χονδρό (bastard - 10 cut/cm).
- Μήκος λάμας: 200mm.
- Για χρήση σε μέταλλο.
- Blister.



ⓘ	κωδ. παραγγελίας	συσκ/σια	διαθ/τα
200 mm	<b>600004.0002</b>	6 τεμ.	●

## ΛΙΜΑ ΤΡΙΓΩΝΙΚΗ 1/200MM



- Μέγεθος δοντιού: χονδρό (bastard - 10 cut/cm).
- Μήκος λάμας: 200mm.
- Για χρήση σε μέταλλο.
- Blister.



ⓘ	κωδ. παραγγελίας	συσκ/σια	διαθ/τα
200 mm	<b>600004.0003</b>	6 τεμ.	●

## ΡΑΣΠΑ ΗΜΙΣΤΡΟΓΓΥΛΗ 1/200MM



- Μέγεθος δοντιού: χονδρό (bastard - 10 cut/cm).
- Μήκος λάμας: 200mm.
- Για χρήση σε μέταλλο.
- Blister.



ⓘ	κωδ. παραγγελίας	συσκ/σια	διαθ/τα
200 mm	<b>600004.0004</b>	6 τεμ.	●

## ΛΙΜΕΣ ΜΙΝΙ ΣΕΤ 6ΤΜΧ.



- Από χάλυβα
- Με πλαστική λαβή.
- Blister.



ⓘ	κωδ. παραγγελίας	συσκ/σια	διαθ/τα
100mm (4") μαύρο	<b>600004.0005</b>	12 τεμ.	●

ΣΥΡΜΑΤΟΒΟΥΡΤΣΕΣ, ΣΕΤ 3 ΤΜΧ.



- Με πλαστική λαβή.
- Ορειχάλκινη για καθαρισμό.
- Ατσάλινη για αφαίρεση σκουριάς.
- Νάυλον για καθαρισμό λεπτομερειών.
- Blister.

ⓘ	κωδ. παραγγελίας	barcode	συσκ/σια	διαθ/τητα
200 mm μαύρο	<b>600004.0010</b>		6 τεμ.	●

ΣΥΡΜΑΤΟΒΟΥΡΤΣΑ ΑΤΣΑΛΙΝΗ



- Άνετη ξύλινη λαβή 29,5cm.
- Γενικής χρήσης.

ⓘ	κωδ. παραγγελίας	barcode	συσκ/σια	διαθ/τητα
4 σειρών	<b>600004.0006</b>		12 τεμ.	●
5 σειρών	<b>600004.0007</b>		12 τεμ.	●

ΣΥΡΜΑΤΟΒΟΥΡΤΣΑ ΜΠΡΟΥΝΤΖΙΝΗ



- Άνετη ξύλινη λαβή 29,5cm.
- Γενικής χρήσης.

ⓘ	κωδ. παραγγελίας	barcode	συσκ/σια	διαθ/τητα
-	<b>600004.0008</b>		12 τεμ.	●

ΣΥΡΜΑΤΟΒΟΥΡΤΣΑ ΑΤΣΑΛΙΝΗ



- Με πλαστική λαβή 26,5cm.
- Ιδανική για γυάλισμα & καθάρισμα μεταλλικών επιφανειών.

ⓘ	κωδ. παραγγελίας	barcode	συσκ/σια	διαθ/τητα
-	<b>600004.0009</b>		12 τεμ.	●



ΠΡΙΟΝΙΑ  
ΛΑΜΕΣ

ΣΕΓΑΤΣΑ



Measure midpoint.

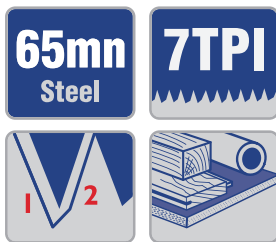

- Δυνατότητα κοπής 90°.
- Διαγράμμιση μετρικού συστήματος στη λάμα.
- 7ΤΡΙ.
- Ατσάλι 65Μm.
- Εργονομική λαβή.
- Κάρτα.

ⓘ	κωδ. παραγγελίας	barcode	συσκ/σια	διαθ/τητα
350 mm μπλε κόκκινο	<b>600005.0006</b>		2 τεμ.	●
400 mm μπλε κόκκινο	<b>600005.0007</b>		2 τεμ.	●
460 mm μπλε κόκκινο	<b>600005.0008</b>		2 τεμ.	●

ΠΡΙΟΝΙ ΑΚΡΙΒΕΙΑΣ 350MM



- Λάμα από ατσάλι 65Μm.
- 12ΤΡΙ.
- Εργονομική λαβή.
- Κάρτα.

ⓘ	κωδ. παραγγελίας	barcode	συσκ/σια	διαθ/τητα
350 mm (14")	<b>600005.0009</b>		2 τεμ.	●

ΠΡΙΟΝΙ ΓΥΦΟΣΑΝΙΔΑΣ 150MM ΜΕ ΔΙΠΛΟ ΔΟΝΤΙ



- 65Μm διπλά δόντια κοπής, 7ΤΡΙ.
- Ανατομική και αντιολισθητική λαβή.
- Λεπίδα υψηλής αντοχής.
- Ιδανικό για γρήγορη κοπή σε γυφτοσανίδα, ξύλο ή πλαστικό.
- Blister.

ⓘ	κωδ. παραγγελίας	barcode	συσκ/σια	διαθ/τητα
150 mm (6") μπλε κόκκινο	<b>600005.0000</b>		6 τεμ.	●

ΦΑΛΤΣΟΚΟΥΤΙ 300MM



- Μαύρο πλαστικό.
- Με οδηγούς φαλτσοκοπής 45° και 90°.
- Με εγκοπές στη βάση για στερέωση στον πάγκο εργασίας.

ⓘ	κωδ. παραγγελίας	barcode	συσκ/σια	διαθ/τητα
300mm (12") μαύρο	<b>600005.0010</b>		1 τεμ.	●



## ΣΙΔΗΡΟΠΡΙΟΝΟ MINI 250MM (10") ΑΛΟΥΜΙΝΙΟΥ



- Από κράμα αλουμινίου.
- Ιδανικό για εργασία σε στενούς χώρους με μειωμένη πρόσβαση.
- Αντιολισθητικές λαβές για άνετο & ασφαλές κράτημα.
- Δέχεται ανταλλακτικές λάμες μήκους 250mm.
- Blister.

📄	κωδ. παραγγελίας	barcode	συσκ/σια	διαθ/τητα
250 mm μπλε κόκκινο	<b>600005.0001</b>		6 τεμ.	●

## ΣΙΔΗΡΟΠΡΙΟΝΟ JUNIOR 150MM (6") ΑΛΟΥΜΙΝΙΟΥ

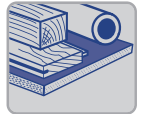

- Από κράμα αλουμινίου.
- Άνετη πλαστική λαβή.
- Εύκολος περιστρεφόμενος διακόπτης για την αφαίρεση και τοποθέτηση της λεπίδας.
- Βάθος κοπής 21/2".
- Κάρτα.

📄	κωδ. παραγγελίας	barcode	συσκ/σια	διαθ/τητα
150 mm μπλε κόκκινο	<b>600005.0002</b>		6 τεμ.	●

## ΣΙΔΗΡΟΠΡΙΟΝΟ 300MM (12") ΒΑΡΕΩΣ ΤΥΠΟΥ

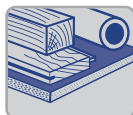

- Ανθεκτικό πλαίσιο βαρέως τύπου.
- Εργονομική και αντιολισθητική λαβή.
- Εύκολος περιστρεφόμενος διακόπτης για την αφαίρεση και τοποθέτηση της λεπίδας.
- Λεπίδα υψηλών προδιαγραφών για εύκολη και ακριβή κοπή 24TPI.
- Κάρτα.

📄	κωδ. παραγγελίας	barcode	συσκ/σια	διαθ/τητα
300 mm μπλε κόκκινο	<b>600005.0003</b>		1 τεμ.	●

## ΣΙΔΗΡΟΠΡΙΟΝΟ ΑΛΟΥΜΙΝΙΟΥ 300MM (12") ΒΑΡΕΩΣ ΤΥΠΟΥ

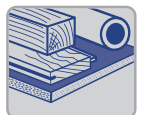

- Από κράμα αλουμινίου.
- 24TPI.
- Άνετη πλαστική λαβή.
- Εύκολος περιστρεφόμενος διακόπτης για την αφαίρεση και τοποθέτηση της λεπίδας.
- Κάρτα.

📄	κωδ. παραγγελίας	barcode	συσκ/σια	διαθ/τητα
300 mm μπλε κόκκινο	<b>600005.0005</b>		1 τεμ.	●

ΣΙΔΗΡΟΠΡΙΟΝΟ 300MM (12")  
ΜΕ ΞΥΛΙΝΗ ΛΑΒΗ

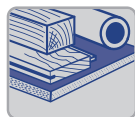

- Ίσια λαβή και τοξοειδές πλαίσιο μπλε χρώματος.
- Τέντωμα της λάμας με πεταλούδα.
- Ξύλινη λαβή.
- Κάρτα.

ⓘ	κωδ. παραγγελίας	barcode	συσκ/σια	διαθ/τητα
300 mm μπλε	<b>600005.0004</b>		6 τεμ.	●

ΛΑΒΕΣ ΒΙ-METAL 24ΤΡΙ  
ΣΙΔΗΡΟΠΡΙΟΝΟΥ

**24ΤΡΙ**  
Fine

**Bi-Metal**



- Blister.

ⓘ	κωδ. παραγγελίας	barcode	συσκ/σια	διαθ/τητα
150mm σετ 10τμχ. μαύρο	<b>600005.0011</b>		10 τεμ.	●
300mm σετ 4τμχ. μπλε	<b>600005.0012</b>		10 τεμ.	●





ΚΟΠΙΔΙΑ  
ΞΥΣΤΡΕΣ  
ΜΑΧΑΙΡΙΑ  
ΨΑΛΙΔΙΑ

ΚΟΦΤΗΣ ΑΛΟΥΜΙΝΙΟΥ 18MM ΕΠΑΝΑΦΕΡΟΜΕΝΗΣ ΛΑΒΗΣ ΜΕ ΑΥΤΟΜΑΤΗ ΦΟΡΤΩΣΗ

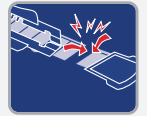
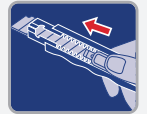
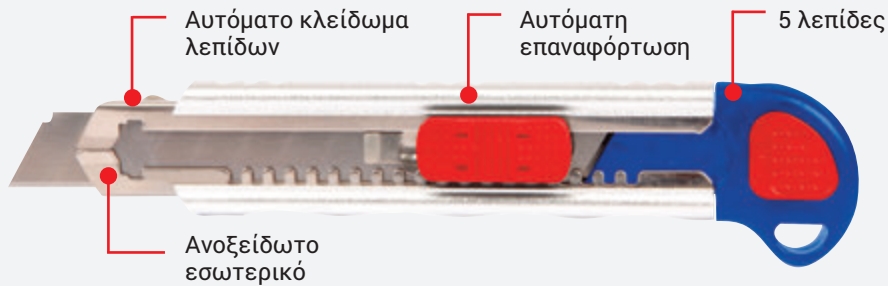

- Ανοδιωμένο αλουμίνιο.
- Ελαφρύς.
- Κινητός κόφτης λεπίδων στο καπάκι.
- Γεμιστήρας λεπίδων από ανοξειδωτο ασάλι.
- Αυτόματη επαναφόρτωση.
- Blister.

ⓘ	κωδ. παραγγελίας	barcode	συσκ/σια	διαθ/τητα
18mm 5τεμ. μπλε κόκκινο	<b>600006.0004</b>		3 τεμ.	●

ΚΟΦΤΗΣ ΠΛΑΣΤΙΚΟΣ 18MM



- Αυτόματο κλείδωμα λεπίδων.
- Φόρτωση 5 λεπίδων.
- Ανοξειδωτο εσωτερικό.
- Blister.



ⓘ	κωδ. παραγγελίας	συσκ/σια	διαθ/τητα
18mm 5τεμ. μπλε κόκκινο	<b>600006.0003</b>	6 τεμ.	●

ΚΟΦΤΗΣ ΠΛΑΣΤΙΚΟΣ 9MM



- Αυτόματο κλείδωμα λεπίδων.
- Φόρτωση 3 λεπίδων.
- Ανοξειδωτο εσωτερικό.
- Blister.



ⓘ	κωδ. παραγγελίας	συσκ/σια	διαθ/τητα
9mm 3τεμ. μπλε κόκκινο	<b>600006.0002</b>	12 τεμ.	●

ΚΟΦΤΗΣ ΠΛΑΣΤΙΚΟΣ 18MM ΒΑΡΕΩΣ ΤΥΠΟΥ



- Αυτόματο κλείδωμα λεπίδων.
- Blister.



ⓘ	κωδ. παραγγελίας	συσκ/σια	διαθ/τητα
18mm μπλε μαύρο	<b>600006.0001</b>	12 τεμ.	●

ΚΟΦΤΗΣ ΠΛΑΣΤΙΚΟΣ 18MM



- Σακουλάκι.



ⓘ	κωδ. παραγγελίας	συσκ/σια	διαθ/τητα
18mm μπλε μαύρο	<b>600006.0019</b>	12 τεμ.	●

ΛΕΠΙΔΕΣ ΚΟΦΤΗ 9MM ΣΕΤ 10ΤΜΧ.



- Blister.



ⓘ	κωδ. παραγγελίας	συσκ/σια	διαθ/τητα
9 mm	<b>600006.0005</b>	10 τεμ.	●

ΛΕΠΙΔΕΣ ΚΟΦΤΗ 18MM ΣΕΤ 10ΤΜΧ.



- Blister.



ⓘ	κωδ. παραγγελίας	συσκ/σια	διαθ/τητα
18 mm	<b>600006.0006</b>	10 τεμ.	●

## ΚΟΦΤΗΣ ΑΛΟΥΜΙΝΙΟΥ 150MM ΑΝΑΔΙΠΛΟΥΜΕΝΟΣ ΜΕ ΤΡΑΠΕΖΟΕΙΔΗ ΛΑΜΑ



- Γρήγορη εναλλαγή λεπίδων – πανέντα.
- Ελαφρύ χερούλι από ανοδιωμένο αλουμίνιο.
- Με κλιπ τσέπης.
- Κλειστός 92mm- ανοιχτός 150mm
- Blister.

ⓘ	κωδ. παραγγελίας	barcode	συσκ/σια	διαθ/τητα
μπλε	<b>600006.0008</b>		3 τεμ.	●

## ΚΟΦΤΗΣ ΑΛΟΥΜΙΝΙΟΥ 161MM ΜΕ ΤΡΑΠΕΖΟΕΙΔΗ ΛΑΜΑ.



- Τραπεζοειδή λάμα.
- 3 θέσεις ασφάλισης λάμας.
- Περιλαμβάνει 3 λάμες.
- Blister.



ⓘ	κωδ. παραγγελίας	συσκ/σια	διαθ/τα
161 mm μπλε ασημί	<b>600006.0007</b>	6 τεμ.	●

## ΛΕΠΙΔΕΣ ΤΡΑΠΕΖΟΕΙΔΗΣ SK5 ΣΕΤ 10ΤΜΧ.

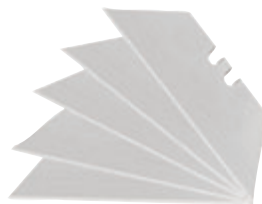

- Για κοπίδι αλουμινίου 6mm.
- Κάρτα.



ⓘ	κωδ. παραγγελίας	συσκ/σια	διαθ/τα
61 x 18,8 x 0,6 mm	<b>600006.0010</b>	12 τεμ.	●

## ΛΕΠΙΔΕΣ ΤΡΑΠΕΖΟΕΙΔΗΣ SK5 ΠΑΠΑΓΑΛΑΚΙ ΣΕΤ 5ΤΜΧ.



- Αυτόματο κλείδωμα λεπίδων.
- Blister.



ⓘ	κωδ. παραγγελίας	συσκ/σια	διαθ/τα
48,5 x 18,8 x 0,6mm	<b>600006.0009</b>	12 τεμ.	●

## ΞΥΣΤΡΑ ΤΖΑΜΙΩΝ & ΠΛΑΚΙΔΙΩΝ



- Αποσπώμενη λεπίδα για ασφαλή & άνετη αποθήκευση.
- Εργονομική λαβή.
- Για λεπίδες πλάτους 89mm.
- Blister.



ⓘ	κωδ. παραγγελίας	συσκ/σια	διαθ/τα
90 mm μπλε μαύρο	<b>600006.0012</b>	6 τεμ.	●

## ΞΥΣΤΡΑ ΤΖΑΜΙΩΝ



- Διάσταση λεπίδας: 61 x 18,8 x 0,6 mm.
- Blister.



ⓘ	κωδ. παραγγελίας	συσκ/σια	διαθ/τα
145 mm κίτρινο	<b>600006.0011</b>	12 τεμ.	●

## ΛΕΠΙΔΕΣ ΞΥΣΤΡΑΣ ΤΖΑΜΙΩΝ ΣΕΤ 10ΤΜΧ.



- Blister.



ⓘ	κωδ. παραγγελίας	συσκ/σια	διαθ/τα
89 mm	<b>600006.0013</b>	12 τεμ.	●

ΜΑΧΑΙΡΙ ΠΑΡΑΛΛΑΓΗΣ ΔΑΣΟΥΣ



- Μήκος λεπίδας: 8,5cm.
- Συνολικό μήκος: 19,7cm.
- Μήκος κλειστό: 11,5cm.
- Blister.

ⓘ	κωδ. παραγγελίας	barcode	συσκ/σια	διαθ/τητα
197 mm	<b>600006.0015</b>		6 τεμ.	●

ΜΑΧΑΙΡΙ ΚΑΜΟΥΦΛΑΖ



- Λεπίδα απο ανοξείδωτο ασάλι, ανθεκτική στη σκουριά.
- Με κλιπ τσέπης.
- Μήκος λεπίδας: 7cm.
- Συνολικό μήκος: 15cm.
- Blister.

ⓘ	κωδ. παραγγελίας	barcode	συσκ/σια	διαθ/τητα
150 mm	<b>600006.0014</b>		6 τεμ.	●

ΣΤΑΝΤ ΠΡΟΒΟΛΗΣ ΕΠΙΤΡΑΠΕΖΙΟ  
ΓΙΑ ΜΑΧΑΙΡΙΑ ΓΕΝΙΚΗΣ ΧΡΗΣΗΣ



ⓘ	κωδ. παραγγελίας	barcode	συσκ/σια	διαθ/τητα
-	<b>600099.0000</b>		1 τεμ.	●

## ΨΑΛΙΔΙ ΟΙΚΙΑΚΗΣ ΧΡΗΣΗΣ 215MM (8.5")



- Λεπίδες από ανοξείδωτο ατσάλι.
- Ειδικά διαμορφωμένη λαβή για μεγαλύτερη άνεση.
- Blister.

i	κωδ. παραγγελίας	barcode	συσκ/σια	διαθ/τητα
215 mm μπλε κόκκινο	<b>600006.0018</b>		6 τεμ.	●

## ΨΑΛΙΔΙ ΟΙΚΙΑΚΗΣ ΧΡΗΣΗΣ 200MM (8")

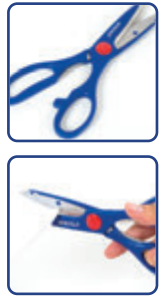

- Πολλαπλών χρήσεων.
- Λεπίδες από ανοξείδωτο ατσάλι.
- Ειδικά διαμορφωμένη λαβή για μεγαλύτερη άνεση.
- Blister.

i	κωδ. παραγγελίας	barcode	συσκ/σια	διαθ/τητα
200 mm μπλε κόκκινο	<b>600006.0017</b>		6 τεμ.	●

## ΨΑΛΙΔΙ ΟΙΚΙΑΚΗΣ ΧΡΗΣΗΣ 200MM (8")



- Λεπίδες από ανοξείδωτο ατσάλι.
- Ειδικά διαμορφωμένη λαβή για μεγαλύτερη άνεση.
- Blister.

i	κωδ. παραγγελίας	barcode	συσκ/σια	διαθ/τητα
200 mm μπλε κόκκινο	<b>600006.0016</b>		6 τεμ.	●

## ΨΑΛΙΔΙ ΓΕΝΙΚΗΣ ΧΡΗΣΗΣ 200MM (8")



- Βαρέως τύπου.
- Χάλυβας υψηλής αντοχής CRV.
- Με ελατήριο επαναφοράς.
- Ιδανικό για κοπή μοκέτας, χαλύβδινου σύρματος, σχοινιών, καουτσούκ, λαστίχων, PVC, κλαδιών κ.α.
- Blister.

i	κωδ. παραγγελίας	barcode	συσκ/σια	διαθ/τητα
200 mm μπλε κόκκινο	<b>600001.0062</b>		3 τεμ.	●

ΚΑΡΦΩΤΙΚΟ ΜΕ ΒΙΔΑ 4-14MM



Type 53

4-14mm

- Στιβαρή χαλύβδινη κατασκευή.
- Με ρυθμιζόμενη ένταση καρφώματος.
- Ιδανικό για χρήση σε εργασίες χειροτεχνίας και διακόσμησης, καθώς και για στερέωση μονωτικών υλικών, ταπετσαριών & υφασμάτων.
- Κατάλληλο για συνδετήρες τύπου S53 με μήκος συνδετήρες 4-14mm. Η συσκευασία περιλαμβάνει 50 τμχ. συνδετήρες καρφωτικού 8mm Type 53.

①	κωδ. παραγγελίας	barcode	συσκ/σια	διαθ/τητα
4-14 mm μαύρο κόκκινο	600007.0000		2 τεμ.	●

ΣΥΝΔΕΤΗΡΕΣ ΚΑΡΦΩΤΙΚΩΝ 1000 ΤΜΧ.



Type 53

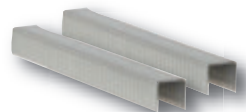

- Type 53.
- Blister.

①	κωδ. παραγγελίας	barcode	συσκ/σια	διαθ/τητα
8 mm	600007.0001		10 τεμ.	●
10 mm	600007.0002		10 τεμ.	●
12 mm	600007.0003		10 τεμ.	●



ΜΕΤΡΑ  
ΑΛΦΑΔΙΑ

ΜΕΤΡΟΤΑΙΝΙΑ 2 ΥΛΙΚΩΝ ΜΕ 2 ΣΤΟΠ



- Αντιολισθητικό περίβλημα από καουτσούκ.
- Bi - υλικό με καουτσούκ για απορρόφηση των κραδασμών.
- Ευκρινής αρίθμηση για ακριβείς μετρήσεις.
- Εύκολη χρήση με το ένα χέρι.
- Μηχανισμός αυτόματου κλειδώματος που επιτρέπει την ομαλή επέκταση.
- Blister.

①	κωδ. παραγγελίας	barcode	συσκ/σια	διαθ/τητα
3Μx15mm μπλε κόκκινο	<b>600008.0004</b>		4 τεμ.	●
5Μx18mm μπλε κόκκινο	<b>600008.0005</b>		4 τεμ.	●
7.5Μx22mm μπλε κόκκινο	<b>600008.0006</b>		4 τεμ.	●

ΜΕΤΡΟΤΑΙΝΙΑ 2 ΥΛΙΚΩΝ ΜΕ ΣΤΟΠ



- Επιχρωμιωμένο περίβλημα.
- Επένδυση του κελύφους με μαλακό πλαστικό, για καλύτερη λαβή.
- Ευκρινής αρίθμηση για ακριβείς μετρήσεις.
- Εύκολη χρήση με το ένα χέρι.
- Με φρένο.
- Με κλιπ για ασφάλιση στην ζώνη.
- Blister.

①	κωδ. παραγγελίας	barcode	συσκ/σια	διαθ/τητα
3Μx15mm μπλε χρώμιτο	<b>600008.0023</b>		4 τεμ.	●
5Μx18mm μπλε χρώμιτο	<b>600008.0007</b>		4 τεμ.	●
7.5Μx22mm μπλε χρώμιτο	<b>600008.0024</b>		4 τεμ.	●

ΜΕΤΡΟΤΑΙΝΙΑ 2 ΥΛΙΚΩΝ ΜΕ ΣΤΟΠ



- Από υλικό ABS.
- Επένδυση κελύφους με μαλακό πλαστικό για καλύτερη λαβή.
- Ανθεκτική στις ακτινοβολίες UV.
- Ευκρινής αρίθμηση για ακριβείς μετρήσεις
- Εύκολη χρήση με το χέρι.
- Με φρένο.
- Blister.

①	κωδ. παραγγελίας	barcode	συσκ/σια	διαθ/τητα
3Μx16mm μαύρο κόκκινο	<b>600008.0018</b>		4 τεμ.	●

ΜΕΤΡΟΤΑΙΝΙΑ ABS ΜΕ ΣΤΟΠ



- Ανθεκτική στα χτυπήματα.
- Από υλικό ABS.
- Ευκρινής αρίθμηση για ακριβείς μετρήσεις.
- Εύκολη χρήση με το ένα χέρι.
- Φρένο άμεσης απελευθέρωσης.
- Με κλιπ για ασφάλιση στην ζώνη.
- Blister.

①	κωδ. παραγγελίας	barcode	συσκ/σια	διαθ/τητα
2Μx12mm μπλε	<b>600008.0000</b>		4 τεμ.	●
3Μx15mm μπλε	<b>600008.0001</b>		4 τεμ.	●
5Μx18mm μπλε	<b>600008.0002</b>		4 τεμ.	●
7.5Μx22mm μπλε	<b>600008.0003</b>		4 τεμ.	●



## ΜΕΤΡΟΤΑΙΝΙΑ ΜΠΡΕΛΟΚ



- Με μπρελόκ για γρήγορη και εύκολη μεταφορά.

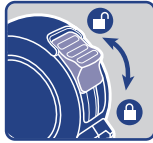

ⓘ	κωδ. παραγγελίας	barcode	συσκ/σια	διαθ/τητα
2Μx6mm μαύρο κόκκινο	<b>600008.0021</b>		4 τεμ.	●

## ΜΕΤΡΟ ΣΠΑΣΤΟ ΞΥΛΙΝΟ



- Διαθέτει ευανάγνωστη κλίμακα μέτρησης.

ⓘ	κωδ. παραγγελίας	barcode	συσκ/σια	διαθ/τητα
2Μ λευκό	<b>600008.0009</b>		10 τεμ.	●

## ΜΕΤΡΟΤΑΙΝΙΑ FIBERGLASS



- Περίβλημα από υλικό ABS.
- Ανθεκτική στα χτυπήματα και σχεδιασμένη να αντέχει τις πιο δυσμενείς συνθήκες χρήσης.
- Ταινία από fiberglass.
- Αρθρωτή μανιβέλα για γρήγορο τύλιγμα της ταινίας η οποία κλείνει για εύκολη μεταφορά.
- Κουτί.

ⓘ	κωδ. παραγγελίας	barcode	συσκ/σια	διαθ/τητα
30Μ μπλε κόκκινο	<b>600008.0008</b>		1 τεμ.	●

## ΣΤΑΝΤ ΠΡΟΒΟΛΗΣ ΕΠΙΤΡΑΠΕΖΙΟ ΓΙΑ ΜΕΤΡΟΤΑΙΝΙΑ 2 ΥΛΙΚΩΝ ΜΕ 2 ΣΤΟΠ



ⓘ	κωδ. παραγγελίας	barcode	συσκ/σια	διαθ/τητα
-	<b>600099.0004</b>		1 τεμ.	●

## ΣΤΑΝΤ ΠΡΟΒΟΛΗΣ ΕΠΙΤΡΑΠΕΖΙΟ ΓΙΑ ΜΕΤΡΟΤΑΙΝΙΑ ABS ΜΕ ΣΤΟΠ



ⓘ	κωδ. παραγγελίας	barcode	συσκ/σια	διαθ/τητα
-	<b>600099.0003</b>		1 τεμ.	●

## ΣΤΑΝΤ ΠΡΟΒΟΛΗΣ ΕΠΙΤΡΑΠΕΖΙΟ ΓΙΑ ΜΕΤΡΟΤΑΙΝΙΑ 2 ΥΛΙΚΩΝ ΜΕ ΣΤΟΠ



ⓘ	κωδ. παραγγελίας	barcode	συσκ/σια	διαθ/τητα
-	<b>600099.0005</b>		1 τεμ.	●

ΑΛΦΑΔΙ ΑΛΟΥΜΙΝΙΟΥ 3 ΜΑΤΙΑ  
ΒΑΡΕΩΣ ΤΥΠΟΥ 60CM (24")



- Για ευθυγράμμιση αντικειμένων και επιφανειών.
- Ιδανικό εργαλείο για επαγγελματική αλλά και ερασιτεχνική χρήση από τεχνίτες, μαραγκούς, σιδεράδες, μηχανουργούς, κ.α.
- Πλαίσιο αλουμινίου υψηλής ποιότητας.
- Άθραυστα ακρυλικά φιαλίδια.
- Επιπλέον ενίσχυση για απόλυτη προστασία.
- 3 μάτια υψηλής ευκρίνειας (κάθετο και 90°).
- Κάρτα.

①	κωδ. παραγγελίας	barcode	συσκ/σια	διαθ/τητα
60cm γκρι μαύρο	<b>600008.0014</b>		1 τεμ.	●

ΑΛΦΑΔΙ ΜΙΝΙ  
ΑΛΟΥΜΙΝΙΟΥ  
ΜΑΓΝΗΤΙΚΟ 23CM (9")



- Για ευθυγράμμιση αντικειμένων & επιφανειών.
- Ιδανικό εργαλείο για επαγγελματική αλλά και ερασιτεχνική χρήση από τεχνίτες, μαραγκούς, σιδεράδες, μηχανουργούς, κ.α.
- Πλαίσιο αλουμινίου υψηλής ποιότητας που εξασφαλίζει ακρίβεια & αντοχή.
- Επιπλέον ενίσχυση για απόλυτη προστασία από πιθανές πτώσεις.
- Μαγνητική βάση τύπου "V".
- 3 κυλινδρικά μάτια υψηλής ευκρίνειας (οριζόντιο, κάθετο και 45°).
- Κάρτα.

①	κωδ. παραγγελίας	barcode	συσκ/σια	διαθ/τητα
23 κόκκινο μπλε	<b>600008.0013</b>		6 τεμ.	●

ΑΛΦΑΔΙ ΑΛΟΥΜΙΝΙΟΥ 40CM & 60CM

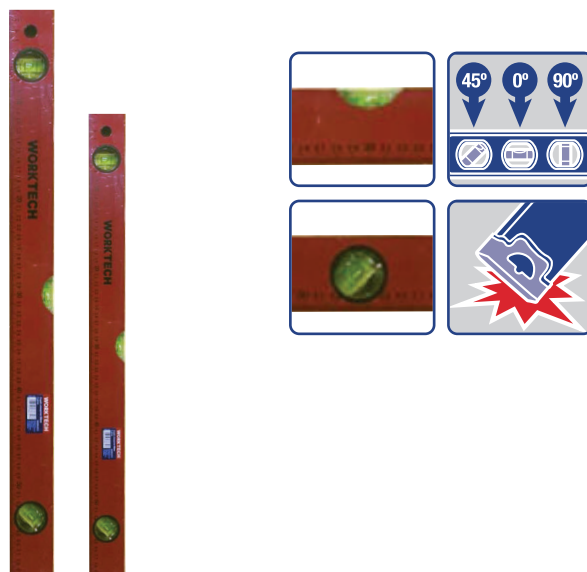

- Για ευθυγράμμιση αντικειμένων και επιφανειών.
- Ιδανικό εργαλείο για επαγγελματική αλλά και ερασιτεχνική χρήση από τεχνίτες, μαραγκούς, σιδεράδες, μηχανουργούς, κ.α.
- Κατασκευασμένο από αλουμίνιο.
- Επιπλέον ενίσχυση στις δύο άκρες και γύρω από τις αμπούλες μέτρησης, για απόλυτη προστασία από πιθανές πτώσεις.
- Με βίδες για επαναρρύθμιση, αν απαιτείται.
- 3 κυλινδρικά μάτια υψηλής ευκρίνειας (οριζόντιο, κάθετο και 45°).

①	κωδ. παραγγελίας	barcode	συσκ/σια	διαθ/τητα
40cm κόκκινο	<b>600008.0011</b>		6 τεμ.	●
60cm κόκκινο	<b>600008.0012</b>		6 τεμ.	●

ΑΛΦΑΔΙ ΜΙΝΙ ΜΑΓΝΗΤΙΚΟ 23CM (9")

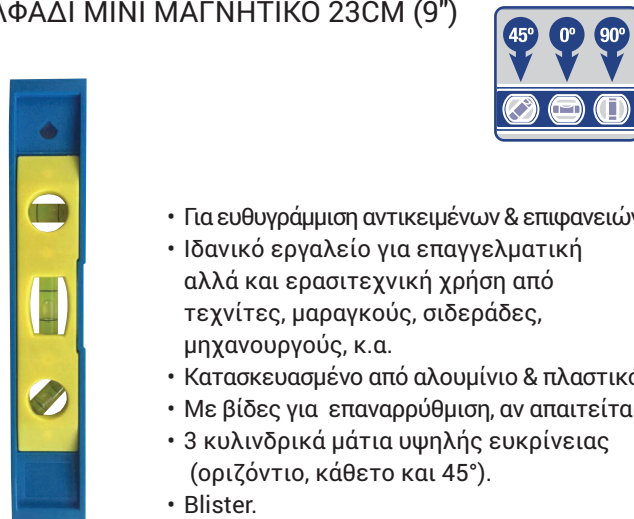

- Για ευθυγράμμιση αντικειμένων & επιφανειών.
- Ιδανικό εργαλείο για επαγγελματική αλλά και ερασιτεχνική χρήση από τεχνίτες, μαραγκούς, σιδεράδες, μηχανουργούς, κ.α.
- Κατασκευασμένο από αλουμίνιο & πλαστικό.
- Με βίδες για επαναρρύθμιση, αν απαιτείται.
- 3 κυλινδρικά μάτια υψηλής ευκρίνειας (οριζόντιο, κάθετο και 45°).
- Blister.

①	κωδ. παραγγελίας	barcode	συσκ/σια	διαθ/τητα
23 μπλε κίτρινο	<b>600008.0010</b>		10 τεμ.	●

## ΣΦΙΓΚΤΗΡΑΣ ΚΑΣΤΑΝΙΑΣ



- Πολλαπλών χρήσεων.
- Σύστημα εύκολης απελευθέρωσης με το πάτημα του ενσωματωμένου διακόπτη της λαβής.
- Οι ειδικά σχεδιασμένες σιαγόνες δεν φθείρουν και δεν καταστρέφουν την επιφάνεια εργασίας και είναι ιδανικές για συγκόλληση, στερέωση, στήριξη & κρέμασμα αντικειμένων.

📄	κωδ. παραγγελίας	barcode	συσκ/σια	διαθ/τητα
38mm μπλε μαύρο	600009.0005		6 τεμ.	●
50mm μπλε μαύρο	600009.0006		6 τεμ.	●

## ΣΦΙΓΚΤΗΡΑΣ ΜΑΝΤΑΛΑΚΙ



- Πολλαπλών χρήσεων.
- Από πλαστικό ABS.
- Ιδανικός για συγκόλληση, στερέωση, στήριξη και κρέμασμα αντικειμένων.

📄	κωδ. παραγγελίας	barcode	συσκ/σια	διαθ/τητα
100mm μαύρο πορτ.	600009.0000		10 τεμ.	●
150mm μαύρο πορτ.	600009.0001		10 τεμ.	●
200mm μαύρο πορτ.	600009.0002		10 τεμ.	●

## ΣΦΙΓΚΤΗΡΑΣ ΜΑΝΤΑΛΑΚΙ ΣΕΤ 6 ΤΜΧ.



- Πολλαπλών χρήσεων.
- Από πλαστικό ABS.
- Ιδανικός για συγκόλληση, στερέωση, στήριξη και κρέμασμα αντικειμένων.
- Το σετ περιέχει 3 σφιγκτήρες 100mm & 3 σφιγκτήρες 150mm.
- Blister.

📄	κωδ. παραγγελίας	barcode	συσκ/σια	διαθ/τητα
100&150mm μαύρο πορτ.	600009.0003		10 τεμ.	●

## ΣΦΙΓΚΤΗΡΑΣ ΜΕΤΑΛΛΙΚΟΣ 100MM



- Πολλαπλών χρήσεων.
- Ιδανικός για συγκόλληση, στερέωση, στήριξη και κρέμασμα αντικειμένων.

📄	κωδ. παραγγελίας	barcode	συσκ/σια	διαθ/τητα
100 mm κόκκινο	600009.0004		12 τεμ.	●

ΣΦΙΓΚΤΗΡΑΣ ΜΑΡΑΓΚΩΝ ΑΥΤΟΜΑΤΟΣ

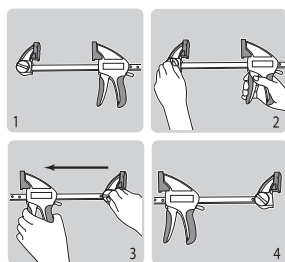

- Ελαφρύς, γρήγορος και εύκολος στη χρήση.
- Λαβές με μαλακή επένδυση σχεδιασμένες για σταθερό κράτημα και γρήγορο σφίξιμο, χωρίς να αφήνει σημάδια.
- Υψηλή αντοχή και μεγάλη διάρκεια ζωής.

i	κωδ. παραγγελίας	barcode	συσκ/σια	διαθ/τητα
150mm (6") μαύρο κόκκινο	600009.0007		1 τεμ.	●
300mm (12") μαύρο κόκκινο	600009.0008		1 τεμ.	●

ΣΦΙΓΚΤΗΡΑΣ ΜΑΡΑΓΚΩΝ



- Από ατσάλι και ξύλινη λαβή.
- Στιβαρή κατασκευή και μεγάλη αντοχή κατά τη χρήση.
- Μπορεί να χρησιμοποιηθεί για ποικιλία εφαρμογών σύσφιξης.

i	κωδ. παραγγελίας	barcode	συσκ/σια	διαθ/τητα
150x50mm μαύρο κόκκινο	600009.0009		5 τεμ.	●
200x50mm μαύρο κόκκινο	600009.0010		5 τεμ.	●
300x50mm μαύρο κόκκινο	600009.0011		5 τεμ.	●

ΠΙΣΤΟΛΙ ΣΙΛΙΚΟΝΗΣ 23CM



- Ελαφριά αλλά στιβαρή κατασκευή αλουμινίου.
- Ρυθμιζόμενη σκανδάλη για μέγιστη ακρίβεια στην εφαρμογή της δόσης.
- Στρογγυλό έμβολο προώθησης και επαναφοράς με δυνατότητα σωστής διασποράς ακόμα και των πιο πυκνών σε σύσταση υλικών.

i	κωδ. παραγγελίας	barcode	συσκ/σια	διαθ/τητα
23cm μπλε	600010.0000		6 τεμ.	●

ΓΡΑΣΑΔΟΡΟΣ 14OZ



- Πίεση λειτουργίας: 10000PSI.
- Χωρητικότητα: 400cc bulk/14oz φύσιγγα.
- Ηλεκτροστατική βαφή για μεγάλη διάρκεια ζωής.
- Αεριζόμενο κάλυμμα κεφαλής για εύκολο γέμισμα.
- Τρόποι γεμίσματος: 14oz φύσιγγα ή 400cc χύμα ή με αντλία πλήρωσης.

i	κωδ. παραγγελίας	barcode	συσκ/σια	διαθ/τητα
μπλε μαύρο	600012.0000		1 τεμ.	●

## ΣΤΑΝΤ ΠΡΟΒΟΛΗΣ ΕΠΙΔΑΠΕΔΙΟ

κωδ. παραγγελίας	barcode	συσκ/σια	διαθ/τα
600099.0006	 5120536614313801	1 τεμ.	●





# ΤΣΑΝΤΕΣ ΕΡΓΑΛΕΙΩΝ

ΤΣΑΝΤΑ ΕΡΓΑΛΕΙΩΝ 13" & 18" ΜΕ ΧΕΙΡΟΛΑΒΕΣ



κωδ. 600011.0000



κωδ. 600011.0001



- Ανθεκτικό ύφασμα 600x600 denier.
- Μεγάλο άνοιγμα για εύκολη πρόσβαση στα αποθηκευμένα εργαλεία.
- 6 θήκες για μέγιστη οργάνωση.
- Εύκολη μεταφορά εργαλείων.
- Εμπρόσθιες θήκες - δίχτυ για προσωπικά αντικείμενα.
- Άνετες χειρολαβές.



ⓘ	κωδ. παραγγελίας	barcode	συσκ/σια	διαθ/τητα
13" μαύρη	<b>600011.0000</b>		1 τεμ.	●
18" μαύρη	<b>600011.0001</b>		1 τεμ.	●

ΤΣΑΝΤΑ ΕΡΓΑΛΕΙΩΝ 14" & 18" ΜΕ ΧΕΙΡΟΛΑΒΕΣ



κωδ. 600011.0002



κωδ. 600011.0004



- Ανθεκτικό ύφασμα 600x600 denier.
- 24 x 35 x 24 cm κωδ. 600011.0002
- 24 x 46 x 22 cm κωδ. 600011.0004
- Μεγάλο φερμουάρ για εύκολο και άνετο άνοιγμα της τσάντας.
- 13 θήκες για μέγιστη οργάνωση.
- Άνετες χειρολαβές.
- Ιμάντας ώμου με βάτα για εύκολη μεταφορά των εργαλείων.
- Εμπρόσθιες ανοιχτές ή κλειστές θήκες για αποθήκευση προσωπικών ή μικρών αντικειμένων.

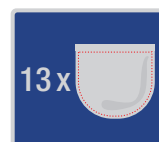

ⓘ	κωδ. παραγγελίας	barcode	συσκ/σια	διαθ/τητα
14" μαύρη	<b>600011.0002</b>		1 τεμ.	●
18" μαύρη	<b>600011.0004</b>		1 τεμ.	●

ΤΣΑΝΤΑ ΕΡΓΑΛΕΙΩΝ 16" ΜΕ ΧΕΙΡΟΛΑΒΕΣ



- Μεγάλο φερμουάρ για εύκολο και άνετο άνοιγμα της τσάντας.
- 21 θήκες για μέγιστη οργάνωση.
- Άνετες χειρολαβές.
- Ιμάντας ώμου με βάτα για εύκολη μεταφορά των εργαλείων.
- Ενισχυμένος πλαστικός, αδιάβροχος πάτος.
- Εμπρόσθιες θήκες για αποθήκευση μικρών αντικειμένων.

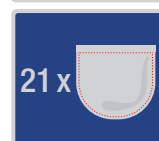

ⓘ	κωδ. παραγγελίας	barcode	συσκ/σια	διαθ/τητα
16" μαύρη	<b>600011.0003</b>		1 τεμ.	●

ΤΣΑΝΤΑ ΕΡΓΑΛΕΙΩΝ 16" ΑΝΟΙΧΤΗ



- Ανθεκτικό ύφασμα 600x600 denier.
- Αναδιπλούμενη.
- Εύκολη πρόσβαση στα εργαλεία.
- Ιμάντας ώμου με βάτα για εύκολη μεταφορά των εργαλείων.



ⓘ	κωδ. παραγγελίας	barcode	συσκ/σια	διαθ/τητα
16" μαύρη	600011.0006		1 τεμ.	●

ΖΩΝΗ ΕΡΓΑΛΕΙΩΝ



- Ανθεκτικό ύφασμα 600x600 denier.
- 27 x 29 cm.
- Έυκολη μεταφορά εργαλείων.
- 9 θήκες για μέγιστη οργάνωση.
- Πιάνει στη ζώνη.



ⓘ	κωδ. παραγγελίας	barcode	συσκ/σια	διαθ/τητα
11 2/5" μαύρη	600011.0007		1 τεμ.	●

ΘΗΚΗ ΖΩΝΗΣ ΓΙΑ ΔΡΑΠΑΝΟ



- Ανθεκτικό ύφασμα 600x600 denier.
- Έυκολη μεταφορά δραπάνου και εργαλείων.
- 8 θήκες για μέγιστη οργάνωση.

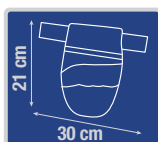

ⓘ	κωδ. παραγγελίας	barcode	συσκ/σια	διαθ/τητα
11 4/5" μαύρη	600011.0008		1 τεμ.	●

ΘΗΚΗ ΖΩΝΗΣ ΓΙΑ ΣΦΥΡΙ



- Ανθεκτικό ύφασμα 600x600 denier.



ⓘ	κωδ. παραγγελίας	barcode	συσκ/σια	διαθ/τητα
5" μαύρη	600011.0009		1 τεμ.	●





ΕΡΓΑΛΕΙΟΘΗΚΕΣ  
ΤΑΜΠΑΚΙΕΡΕΣ  
ΣΥΡΤΑΡΙΕΡΕΣ  
ΣΚΑΦΑΚΙΑ

ΕΡΓΑΛΕΙΟΘΗΚΗ ΠΛΑΣΤΙΚΗ PROTOOLCHEST

**Terry**

PROTOOLCHEST22



με αποσπώμενο καπάκι  
& δίσκο εργαλείων

ⓘ	διαστάσεις	κωδικός προμηθευτή	κωδικός παραγγελίας	barcode	συσκ/σία	διαθ/τητα
ProTool Chest22	57,5 x 27,5 x 29 cm	1000629	<b>175201.0020</b>		1 τεμ.	●

ΕΡΓΑΛΕΙΟΘΗΚΗ ΠΛΑΣΤΙΚΗ COMPACTO

CP02



σώμα από ενισχυμένο υλικό  
για αντοχή στις κρούσεις

ⓘ	διαστάσεις	κωδικός προμηθευτή	κωδικός παραγγελίας	barcode	συσκ/σία	διαθ/τητα
CP02	50 x 29 x 24 cm	-	<b>175201.0125</b>		1 τεμ.	●

ΕΡΓΑΛΕΙΟΘΗΚΗ ΠΛΑΣΤΙΚΗ ΜΕΤΑ

META19

META22

META24



ΜΕΤΑΛΛΙΚΟΙ  
ΜΕΝΤΕΣΕΔΕΣ



ΘΗΚΗ ΓΙΑ  
ΤΡΥΠΑΝΙΑ



ΧΕΡΟΥΛΙ  
ΑΛΟΥΜΙΝΙΟΥ

με εσωτερικό δισκάκι  
& ενσωματωμένη  
ταμπακιέρα στο καπάκι

ⓘ	διαστάσεις	κωδικός προμηθευτή	κωδικός παραγγελίας	barcode	συσκ/σία	διαθ/τητα
Meta 19"	48 x 25,5 x 23 cm	-	<b>175201.0110</b>		1 τεμ.	●
Meta 22"	55,5 x 29,5 x 26,5 cm	-	<b>175201.0111</b>		1 τεμ.	●
Meta 24"	60,7 x 31,4 x 27,7 cm	-	<b>175201.0112</b>		1 τεμ.	●

ΕΡΓΑΛΕΙΟΘΗΚΗ ΠΛΑΣΤΙΚΗ STRONGO

STRONGO16



με εσωτερικό δισκάκι

STRONGO18



STRONGO21



ⓘ	διαστάσεις	κωδικός προμηθευτή	κωδικός παραγγελίας	barcode	συσκ/σία	διαθ/τητα
Strongo 16"	39,5 x 21 x 17,7 cm	-	175201.0107		1 τεμ.	●
Strongo 18"	45,8 x 23,3 x 24,7 cm	-	175201.0108		1 τεμ.	●
Strongo 21"	53,5 x 27,6 x 26,7 cm	-	175201.0109		1 τεμ.	●

ΕΡΓΑΛΕΙΟΘΗΚΗ ΠΛΑΣΤΙΚΗ APEX

APEX13



APEX16



ΜΕΝΤΕΣΣΕΣ ΑΛΟΥΜΙΝΙΟΥ

APEX19



Με εσωτερικό δισκάκι & ενσωματωμένη ταμπακίερα στο καπάκι

ⓘ	διαστάσεις	κωδικός προμηθευτή	κωδικός παραγγελίας	barcode	συσκ/σία	διαθ/τητα
Apex 13"	33,4 x 17,3 x 14 cm	-	175201.0116		1 τεμ.	●
Apex 16"	40,9 x 22,7 x 19 cm	-	175201.0118		1 τεμ.	●
Apex 19"	48,8 x 28,7 x 23,7 cm	-	175201.0119		1 τεμ.	●

ΕΡΓΑΛΕΙΟΘΗΚΗ ΠΛΑΣΤΙΚΗ STILO

STILO13



με εσωτερικό δισκάκι & ενσωματωμένη ταμπακιέρα στο καπάκι

STILO16



STILO19



❶	διαστάσεις	κωδικός προμηθευτή	κωδικός παραγγελίας	barcode	συσκ/σία	διαθ/τητα
Stilo 13"	33,4 x 17,3 x 14 cm	-	175201.0122		1 τεμ.	●
Stilo 16"	40,9 x 22,7 x 19 cm	-	175201.0123		1 τεμ.	●
Stilo 19"	48,8 x 28,7 x 23,7 cm	-	175201.0124		1 τεμ.	●

ΕΡΓΑΛΕΙΟΘΗΚΗ ΠΛΑΣΤΙΚΗ ΕΚΟ

EKO13



EKO16



EKO19



EKO22



με εσωτερικό δισκάκι & ενσωματωμένη ταμπακιέρα στο καπάκι



❶	διαστάσεις	κωδικός προμηθευτή	κωδικός παραγγελίας	barcode	συσκ/σία	διαθ/τητα
Eko 13"	32 x 16 x 13 cm	-	175201.0092		1 τεμ.	●
Eko 16"	40 x 20 x 17,5 cm	-	175201.0093		1 τεμ.	●
Eko 19"	48 x 25,5 x 23 cm	-	175201.0094		1 τεμ.	●
Eko 22"	55,5 x 29,5 x 26,5 cm	-	175201.0095		1 τεμ.	●

ΕΡΓΑΛΕΙΟΘΗΚΗ ΠΛΑΣΤΙΚΗ CANTILEVER

CANTILEVER17



με εσωτερικο δισκάκι.



κατάλληλη για αλιεία.



ⓘ	διαστάσεις	κωδικός παραγγελίας	συσκ/σία	διαθ/τητα
Cantilever17	44 x 21 x 19.5 cm	175201.0117	1 τεμ.	●

ΔΡΑΠΑΝΟΘΗΚΗ ΠΛΑΣΤΙΚΗ CASE1T

CASE1T



με ενσωματωμένη ταμπακιέρα



ⓘ	διαστάσεις	κωδικός παραγγελίας	συσκ/σία	διαθ/τητα
Case1T	40,5 x 30 x 15,5 cm	175202.0012	1 τεμ.	●

ΣΥΡΤΑΡΙΕΡΑ ΠΛΑΣΤΙΚΗ POKER

**Terry**

POKER8

POKER16

POKER25

POKER42

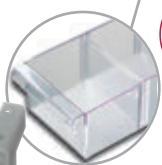

10



10



20



20

ⓘ	διαστάσεις	κωδικός προμηθευτή	κωδικός παραγγελίας	barcode	συσκ/σία	διαθ/τητα
Poker8	27,9 x 15 x 19,5 cm	1002307	175204.0042		1 τεμ.	●
Poker16	27,9 x 15 x 19,5 cm	1002305	175204.0041		1 τεμ.	●
Poker25	40,5 x 15 x 24 cm	1002258	175204.0044		1 τεμ.	●
Poker42	40,5 x 15 x 32,5 cm	1002304	175204.0045		1 τεμ.	●

ΤΑΜΠΑΚΙΕΡΑ ΠΛΑΣΤΙΚΗ POLY

POLY 31/16



POLY32





POLY38



POLY48



ⓘ	διαστάσεις	κωδικός προμηθευτή	κωδικός παραγγελίας	barcode	συσκ/σία	διαθ/τητα
Poly 32	32 x 26,5 x 5 cm	-	175201.0102		1 τεμ.	●
Poly 38	38 x 30 x 6 cm	-	175201.0103		1 τεμ.	●
Poly 48	48 x 37,5 x 7,5 cm	-	175201.0104		1 τεμ.	●
Poly 31/16	30 x 25,5 x 5,4 cm	-	175201.0105		1 τεμ.	●

ΤΑΜΠΑΚΙΕΡΑ ΠΛΑΣΤΙΚΗ POLY

POLY1/8



POLY2/12



POLY3/8



ⓘ	διαστάσεις	κωδικός προμηθευτή	κωδικός παραγγελίας	barcode	συσκ/σία	διαθ/τητα
Poly 1/8 μπλε	16,5 x 14 x 3,5 cm	-	175201.0098		1 τεμ.	●
Poly 2/12 μπλε	26,5 x 15,5 x 4 cm	-	175201.0099		1 τεμ.	●
Poly 3/8 μαύρο	30,3 x 18 x 5 cm	-	175201.0100		1 τεμ.	●

ΣΚΑΦΑΚΙ ΠΛΑΣΤΙΚΟ ECOBOX

**Terry**

ECOBX111

ECOBX112

ECOBX114

ECOBX115



μπλε

ⓘ	διαστάσεις	κωδικός προμηθευτή	κωδικός παραγγελίας	barcode	συσκ/σία	διαθ/τητα
Ecobox111	11,1 x 16,8 x 7,6 cm	1000430	<b>175205.0008</b>		1 τεμ.	●
Ecobox112	16 x 25 x 12,9 cm	1000440	<b>175205.0012</b>		1 τεμ.	●
Ecobox114	22 x 35,5 x 16,7 cm	1000460	<b>175205.0018</b>		1 τεμ.	●
Ecobox115	33,3 x 50,5 x 18,7 cm	1000470	<b>175205.0021</b>		1 τεμ.	●

ΣΚΑΦΑΚΙ ΠΛΑΣΤΙΚΟ ΤΕΚΝΙ



μπλε



κόκκινο



μαύρο

ⓘ	διαστάσεις	κωδικός προμηθευτή	κωδικός παραγγελίας	barcode	συσκ/σία	διαθ/τητα
ΤΕΚΝΙ μπλε	10 x 16 x 7 cm	-	<b>175205.0048</b>		1 τεμ.	●
ΤΕΚΝΙ κόκκινο	10 x 16 x 7 cm	-	<b>175205.0049</b>		1 τεμ.	●
ΤΕΚΝΙ μαύρο	10 x 16 x 7 cm	-	<b>175205.0050</b>		1 τεμ.	●
ΤΕΚΝΙ μπλε	14 x 23 x 12,5 cm	-	<b>175205.0051</b>		1 τεμ.	●
ΤΕΚΝΙ κόκκινο	14 x 23 x 12,5 cm	-	<b>175205.0052</b>		1 τεμ.	●
ΤΕΚΝΙ μαύρο	14 x 23 x 12,5 cm	-	<b>175205.0053</b>		1 τεμ.	●
ΤΕΚΝΙ μπλε	20 x 33 x 15 cm	-	<b>175205.0054</b>		1 τεμ.	●
ΤΕΚΝΙ κόκκινο	20 x 33 x 15 cm	-	<b>175205.0055</b>		1 τεμ.	●
ΤΕΚΝΙ μαύρο	20 x 33 x 15 cm	-	<b>175205.0056</b>		1 τεμ.	●
ΤΕΚΝΙ μπλε	30,5, x 46 x 17,5 cm	-	<b>175205.0057</b>		1 τεμ.	●
ΤΕΚΝΙ κόκκινο	30,5, x 46 x 17,5 cm	-	<b>175205.0058</b>		1 τεμ.	●
ΤΕΚΝΙ μαύρο	30,5, x 46 x 17,5 cm	-	<b>175205.0059</b>		1 τεμ.	●







ΕΡΓΑΛΕΙΑ ΒΑΦΗΣ

ΠΙΝΕΛΟ CT POLY™ SOFT BLEND BEAVERTAIL



- Υψηλής ποιότητας πινέλο βαφής, σχεδιασμένο για τον ενθουσιώδη DIYer καθώς & για τον επαγγελματία.
- Κατασκευασμένο από μαλακές συνθετικές ίνες, δεν χάνει το σχήμα του και δεν μαδάει, διαθέτει ξύλινη εργονομική λαβή για άνετη εργασία χωρίς καταπόνηση.
- Κατάλληλο για χρήση με όλα τα χρώματα της Benjamin Moore, για απαράμιλλο φινίρισμα σε τοιχοποιία & ξυλοκατασκευές.

ⓘ	κωδικός προμηθευτή	κωδικός παραγγελίας	barcode	συσκ/σία	διαθ/τα
1-1/2"	U61015-017	<b>770800.0000</b>		6 τεμ.	●
2"	U61020-017	<b>770800.0001</b>		6 τεμ.	●
2-1/2"	U61025-017	<b>770800.0002</b>		6 τεμ.	●
3"	U61030-017	<b>770800.0003</b>		6 τεμ.	●

ΑΦΡΩΔΗΣ ΠΙΝΕΛΟ





- Πινέλο από αφρώδες υλικό με λαβή.
- Ένα πρακτικό πινέλο κατάλληλο για την εφαρμογή ενός λείου επιχρίσματος βαφής ή βερνίκι εμποτισμού σε ντουλάπια, έπιπλα, λεπτομέρειες κ.α.
- Για όλους τους τύπους χρωμάτων, βερνικιών επιφανείας και εμποτισμού.
- Ιδανικό για να κάνουμε δείγματα χρωμάτων.
- Μιας χρήσης, δεν απαιτεί καθαρισμό.
- Ακατάλληλο για χρήση με λάκες και σκληρά επιχρίσματα.
- Κατάλληλο για ερασιτεχνική και επαγγελματική χρήση.

ⓘ	κωδικός προμηθευτή	κωδικός παραγγελίας	barcode	συσκ/σία	διαθ/τα
1"	HDF-10	<b>770800.0009</b>		48 τεμ.	●
2"	HDF-20	<b>770800.0010</b>		48 τεμ.	●
3"	HDF-30	<b>770800.0011</b>		48 τεμ.	●



**ΡΟΛΟ MICROFIBRE 9" X 3/8"**

- Ρολό βαφής για εξαιρετικά λείο φινιρίσμα στον τοίχο.
- Ιδανικό για την βαφή εσωτερικών τοίχων.
- Κατάλληλο για όλους τους τύπους χρωμάτων και όλα τα επίπεδα gloss, για γυαλιστερά και πολύ γυαλιστερά φινιρίσματα.
- Απλώνει το χρώμα ομοιόμορφα, σχηματίζοντας ένα αφεγάδιαστο αποτέλεσμα στον τοίχο.
- Σχεδιασμένο για τέλεια μεταφορά χρώματος, χωρίς να στάζει ή να πιτσιλάει.
- Δεν σχηματίζει φυσαλίδες κι έτσι εξαλείφονται οι ατέλειες.
- Ιδανικό για χρώματα νερού χωρίς Πτητικές Οργανικές Ουσίες, που στεγνώνουν γρήγορα, όπως το AURA εσωτερικής χρήσης.
- Κατάλληλο για ερασιτεχνική και επαγγελματική χρήση.

	κωδικός προμηθευτή	κωδικός παραγγελίας	barcode	συσκ/σία	διαθ/γα
πέλος 9,5mm	U65684-018	<b>770800.0004</b>		12 τεμ.	●

**ΡΟΛΟ WOVEN 9" X 1/2"**

- Ρολό βαφής που δεν αφήνει χνούδι – με εξαιρετικές επιδόσεις για την εφαρμογή βαφής σε εσωτερικούς & εξωτερικούς τοίχους, δάπεδα, πόρτες, λεπτομέρειες ή ταβάνια.
- Από λευκό υλικό με πυκνή ύφανση, απλώνει εξαιρετικά τις βαφές χωρίς να στάζει και μειώνει το πιτσίλισμα για καθαρή εργασία.
- Ιδανικό για όλους τους τύπους χρωμάτων, νερού ή διαλυτικού – πλαστικά, ακρυλικά, ριπολίνες, βερνίκια.
- Έχει σχεδιαστεί να μεταφέρει περισσότερο χρώμα ή βερνίκι κι έτσι να ολοκληρώνεται η εργασία γρήγορα και αποτελεσματικά.
- Προσφέρει τέλεια, λεία επιφάνεια χωρίς χνούδια και γι αυτό είναι ιδανικό και για γυαλιστερά φινιρίσματα (gloss, σατινέ).
- Κατάλληλο για ερασιτεχνική και επαγγελματική χρήση.

	κωδικός προμηθευτή	κωδικός παραγγελίας	barcode	συσκ/σία	διαθ/γα
πέλος 12,7mm	U65692-018	<b>770800.0005</b>		12 τεμ.	●

### ΛΑΒΗ BLUE TIGER 1-3/4" CORE



- Επαγγελματικής χρήσης λαβή υψηλής αντοχής.
- Με μηχανισμό κλειδώματος που αποτρέπει το ρολό να βγει από την θέση του ενώ παράλληλα επιτρέπει την γρήγορη αλλαγή.
- Τελειώματα και λαβή από ενισχυμένο πλαστικό για μεγάλη διάρκεια ζωής.
- Η λαβή διαθέτει σπείρωμα για σταθερή ένωση που ταιριάζει στα περισσότερα κοντάρια.

	κωδικός προμηθευτή	κωδικός παραγγελίας	barcode	συσκ/σία	διαθ/τα
1-3/4"	UK91F1000	<b>770800.0006</b>	 0 044359 223147	12 τεμ.	●

### ΤΗΛΕΣΚΟΠΙΚΟ ΚΟΝΤΑΡΙ ΑΠΟ ΑΝΟΞΕΙΔΩΤΟ ΑΤΣΑΛΙ



- Με μεγάλη λαβή κλειδώματος για εύκολη ρύθμιση μήκους.

	κωδικός προμηθευτή	κωδικός παραγγελίας	barcode	συσκ/σία	διαθ/τα
60-120cm	88024	<b>770800.0007</b>	 0 044359 680241	12 τεμ.	●
120-240cm	88048	<b>770800.0008</b>	 0 044359 680487	12 τεμ.	●



# ΕΙΔΗ ΒΑΦΗΣ

Αυξήστε τις πωλήσεις σας  
με τις λύσεις παρουσίασης  
που σας παρέχουμε  
ανάλογα με το μέγεθος  
του καταστήματός σας

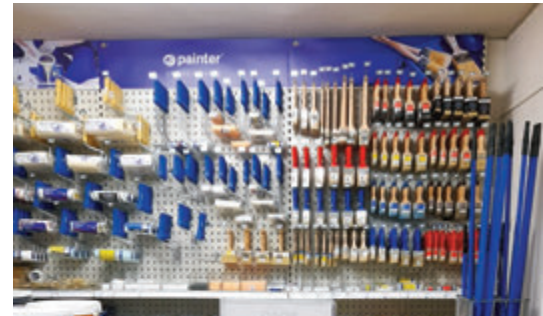
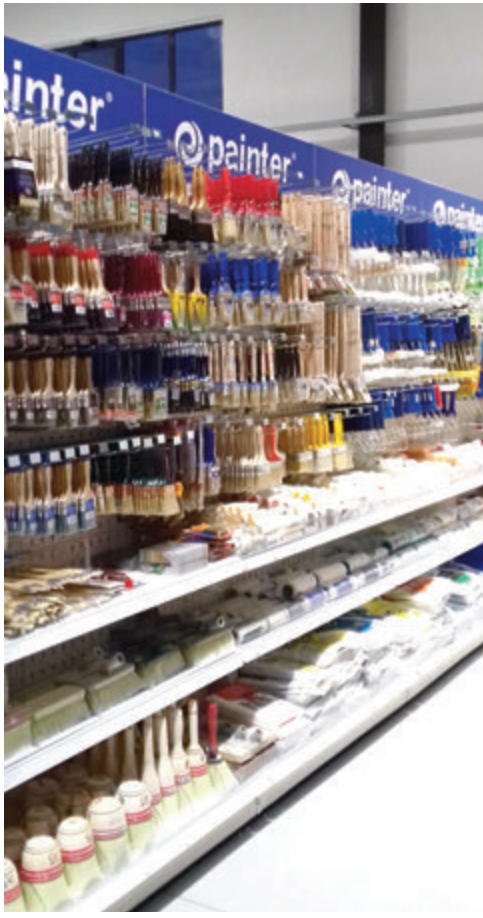

## ΠΙΝΕΛΟ ΠΛΑΚΕ ΕΠΑΓΓΕΛΜΑΤΙΚΟ, ΥΠΕΡΔΙΠΛΟ



PRO

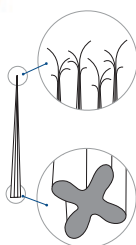

**X-shape**  
 NEW INNOVATIVE BRISTLE

①	διαστάσεις	κωδ. προμηθευτή	κωδ. παραγγελίας	barcode	συσκ/σια	διαθ/τα
Με μείγμα φυσικής & συνθετικής τρίχας & εργονομική ξύλινη λαβή, κατάλληλο για όλους τους τύπους χρωμάτων	30 mm	PR00961	520002.0006		12 τεμ.	●
	40 mm	PR00962	520002.0007		12 τεμ.	●
	50 mm	PR00963	520002.0008		12 τεμ.	●
	60 mm	PR00964	520002.0009		12 τεμ.	●
	70 mm	PR00965	520002.0010		12 τεμ.	●

## ΠΙΝΕΛΟ ΓΙΑ ΚΟΨΙΜΑΤΑ ΕΠΑΓΓΕΛΜΑΤΙΚΟ, ΥΠΕΡΔΙΠΛΟ

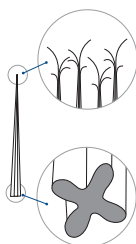

PRO



**X-shape**  
 NEW INNOVATIVE BRISTLE

①	διαστάσεις	κωδ. προμηθευτή	κωδ. παραγγελίας	barcode	συσκ/σια	διαθ/τα
Με μείγμα φυσικής & συνθετικής τρίχας & εργονομική ξύλινη λαβή, κατάλληλο για όλους τους τύπους χρωμάτων	1,5"	SK00908	520002.0011		12 τεμ.	●
	2"	SK00909	520002.0012		6 τεμ.	●
	2,5"	SK00910	520002.0013		6 τεμ.	●

## ΣΤΡΟΓΓΥΛΟ ΠΙΝΕΛΟ ΜΕ ΞΥΛΙΝΗ ΛΑΒΗ

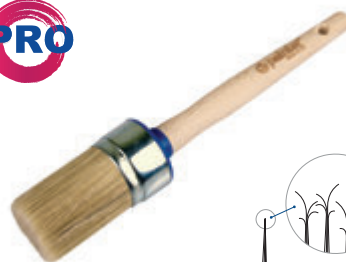
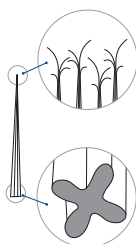

PRO



**X-shape**  
 NEW INNOVATIVE BRISTLE

①	διαστάσεις	κωδ. προμηθευτή	κωδ. παραγγελίας	barcode	συσκ/σια	διαθ/τα
Κατάλληλο για όλα τα χρώματα	30 mm	OKR0344	520029.0002		10 τεμ.	●
	35 mm	OKR0345	520029.0003		10 τεμ.	●
	40 mm	OKR0346	520029.0004		10 τεμ.	●

*Ιδανικό για χρώματα κιμωλίας.*

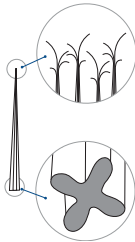
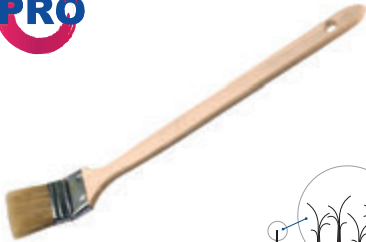

## ΣΤΡΑΒΟΠΙΝΕΛΟ ΕΠΑΓΓΕΛΜΑΤΙΚΟ



ⓘ	διαστάσεις	κωδ. προμηθευτή	κωδ. παραγγελίας	barcode	συσκ/σια	διαθ/τα
Με μείγμα φυσικής & συνθετικής τρίχας & ξύλινη λαβή, κατάλληλο για όλους τους τύπους χρωμάτων	20 mm	KAL0885	520009.0011		12 τεμ.	●
	30 mm	KAL0886	520009.0012		12 τεμ.	●
	40 mm	KAL0887	520009.0013		12 τεμ.	●
	50 mm	KAL0888	520009.0014		12 τεμ.	●
	60 mm	KAL0889	520009.0015		12 τεμ.	●
	70 mm	KAL0890	520009.0016		12 τεμ.	●

## ΚΟΝΤΑΡΟΠΙΝΕΛΟ EXTRA



ⓘ	διαστάσεις	κωδ. προμηθευτή	κωδ. παραγγελίας	barcode	συσκ/σια	διαθ/τα
Με λευκή φυσική τρίχα, πλαστική λαβή ρυθμιζόμενη σε οποιαδήποτε κλίση, ειδικό για ριπολίνες, για πλαστικό & υδατοδιαλυτό χρώμα	No.2 50mm	-	520009.0017		12 τεμ.	●
	No.2,5 65mm	-	520009.0018		12 τεμ.	●
	No.3 75mm	-	520009.0019		12 τεμ.	●

## ΚΟΝΤΑΡΟΠΙΝΕΛΟ



ⓘ	διαστάσεις	κωδ. προμηθευτή	κωδ. παραγγελίας	barcode	συσκ/σια	διαθ/τα
Με λευκή φυσική τρίχα, πλαστική λαβή ρυθμιζόμενη σε οποιαδήποτε κλίση, ειδικό για ριπολίνες, για πλαστικό & υδατοδιαλυτό χρώμα	No.2 50mm	-	520009.0004		12 τεμ.	●
	No.2,5 65mm	-	520009.0005		12 τεμ.	●
	No.3 75mm	-	520009.0006		12 τεμ.	●

ΠΙΝΕΛΟ ΠΛΑΚΕ ΓΕΝΙΚΗΣ ΧΡΗΣΗΣ, ΔΙΠΛΟ



ⓘ	διαστάσεις	κωδ. προμηθευτή	κωδ. παραγγελίας	barcode	συσκ/σια	διαθ/τα
Με μείγμα φυσικής & συνθετικής τρίχας & ξύλινη λαβή, κατάλληλο για όλους τους τύπους χρωμάτων	1"	ΑΜΕ0818	520026.0001		12 τεμ.	●
	1,5"	ΑΜΕ0819	520026.0002		12 τεμ.	●
	2"	ΑΜΕ0820	520026.0003		12 τεμ.	●
	2,5"	ΑΜΕ0821	520026.0004		12 τεμ.	●
	3"	ΑΜΕ0822	520026.0005		12 τεμ.	●

ΠΙΝΕΛΟ ΠΛΑΚΕ ΓΕΝΙΚΗΣ ΧΡΗΣΗΣ, ΔΙΠΛΟ



ⓘ	διαστάσεις	κωδ. προμηθευτή	κωδ. παραγγελίας	barcode	συσκ/σια	διαθ/τα
Με μείγμα φυσικής & συνθετικής τρίχας & ξύλινη λαβή, κατάλληλο για όλους τους τύπους χρωμάτων	1"	ΑΜΕ0830	520026.0006		12 τεμ.	●
	1,5"	ΑΜΕ0831	520026.0007		12 τεμ.	●
	2"	ΑΜΕ0832	520026.0008		12 τεμ.	●
	2,5"	ΑΜΕ0833	520026.0009		12 τεμ.	●
	3"	ΑΜΕ0834	520026.0010		12 τεμ.	●

ΠΙΝΕΛΟ ΠΛΑΚΕ ΓΕΝΙΚΗΣ ΧΡΗΣΗΣ, ΔΙΠΛΟ



ⓘ	διαστάσεις	κωδ. προμηθευτή	κωδ. παραγγελίας	barcode	συσκ/σια	διαθ/τα
Με μείγμα φυσικής & συνθετικής τρίχας & πλαστική λαβή, κατάλληλο για όλους τους τύπους χρωμάτων	1"	-	520008.0005		12 τεμ.	●
	1,5"	-	520008.0006		12 τεμ.	●
	2"	-	520008.0007		12 τεμ.	●
	2,5"	-	520008.0008		12 τεμ.	●
	3"	-	520008.0009		12 τεμ.	●

## ΠΙΝΕΛΟ ΠΛΑΚΕ ΓΕΝΙΚΗΣ ΧΡΗΣΗΣ, ΗΜΙΔΙΠΛΟ



ⓘ	διαστάσεις	κωδ. προμηθευτή	κωδ. παραγγελίας	barcode	συσκ/σια	διαθ/τα
Με μείγμα φυσικής & συνθετικής τρίχας & ξύλινη λαβή, κατάλληλο για όλους τους τύπους χρωμάτων	30 mm	WDR0935	<b>520011.0002</b>		12 τεμ.	●
	40 mm	WDR0936	<b>520011.0003</b>		12 τεμ.	●
	50 mm	WDR0937	<b>520011.0004</b>		12 τεμ.	●
	60 mm	WDR0938	<b>520011.0005</b>		12 τεμ.	●
	70 mm	WDR0939	<b>520011.0006</b>		12 τεμ.	●

## ΠΙΝΕΛΟ ΠΛΑΚΕ ΓΙΑ ΥΔΑΤΟΔΙΑΛΥΤΑ ΧΡΩΜΑΤΑ, ΗΜΙΔΙΠΛΟ



ⓘ	διαστάσεις	κωδ. προμηθευτή	κωδ. παραγγελίας	barcode	συσκ/σια	διαθ/τα
Με μείγμα φυσικής & συνθετικής τρίχας & ξύλινη λαβή, ιδανικό για υδατοδιαλυτά χρώματα	30 mm	WDR0862	<b>520011.0007</b>		12 τεμ.	●
	40 mm	WDR0863	<b>520011.0008</b>		12 τεμ.	●
	50 mm	WDR0864	<b>520011.0009</b>		12 τεμ.	●
	60 mm	WDR0865	<b>520011.0010</b>		12 τεμ.	●
	70 mm	WDR0866	<b>520011.0011</b>		12 τεμ.	●

## ΠΙΝΕΛΟ ΠΛΑΚΕ ΓΙΑ ΒΕΡΝΙΚΙ, ΗΜΙΔΙΠΛΟ



ⓘ	διαστάσεις	κωδ. προμηθευτή	κωδ. παραγγελίας	barcode	συσκ/σια	διαθ/τα
Με μείγμα φυσικής & συνθετικής τρίχας & ξύλινη λαβή, ιδανικό για βερνίκι	30 mm	WDR0857	<b>520011.0012</b>		12 τεμ.	●
	40 mm	WDR0858	<b>520011.0013</b>		12 τεμ.	●
	50 mm	WDR0859	<b>520011.0014</b>		12 τεμ.	●
	60 mm	WDR0860	<b>520011.0015</b>		12 τεμ.	●
	70 mm	WDR0861	<b>520011.0016</b>		12 τεμ.	●

ΠΙΝΕΛΟ ΠΛΑΚΕ ΓΕΝΙΚΗΣ ΧΡΗΣΗΣ, ΗΜΙΔΙΠΛΟ



ⓘ	διαστάσεις	κωδ. προμηθευτή	κωδ. παραγγελίας	barcode	συσκ/σια	διαθ/τα
Με φυσική λευκή τρίχα & πλαστική λαβή, κατάλληλο για όλους τους τύπους χρωμάτων	20 mm	WL01390	520000.0009		12 τεμ.	●
	30 mm	WL01391	520000.0010		12 τεμ.	●
	40 mm	WL01392	520000.0011		12 τεμ.	●
	50 mm	WL01393	520000.0012		12 τεμ.	●
	60 mm	WL01394	520000.0013		12 τεμ.	●
	70 mm	WL01395	520000.0014		12 τεμ.	●

ΠΙΝΕΛΟ ΠΛΑΚΕ ΓΕΝΙΚΗΣ ΧΡΗΣΗΣ, ΜΟΝΟ



ⓘ	διαστάσεις	κωδ. προμηθευτή	κωδ. παραγγελίας	barcode	συσκ/σια	διαθ/τα
Για μικρής έκτασης εργασίες, διορθώσεις	25 mm	POL0318	520001.0004		20 τεμ.	●
	36 mm	POL0319	520001.0005		20 τεμ.	●
	50 mm	POL0320	520001.0006		20 τεμ.	●
	63 mm	POL0321	520001.0007		20 τεμ.	●

ΣΕΤ ΠΙΝΕΛΩΝ ΒΑΦΗΣ ΓΕΝΙΚΗΣ ΧΡΗΣΗΣ 5ΤΕΜ.



ⓘ	διαστάσεις	κωδ. προμηθευτή	κωδ. παραγγελίας	barcode	συσκ/σια	διαθ/τα
Με φυσική λευκή τρίχα & ξύλινη λαβή, κατάλληλο για όλους τους τύπους χρωμάτων	0,5" 1" 2" 2,5"	ZES0331	520040.0004		12 τεμ.	●

## ΠΙΝΕΛΟ ΖΩΓΡΑΦΙΚΗΣ ΣΤΡΟΓΓΥΛΟ & ΠΛΑΚΕ



ⓘ	διαστάσεις	κωδ. προμηθευτή	κωδ. παραγγελίας	barcode	συσκ/σια	διαθ/τα
Στρογγυλό. Για λεπτομέρειες & εργασία ακριβείας	No 2	PAS0992	<b>520021.0000</b>		12 τεμ.	●
	No 4	PAS0993	<b>520021.0001</b>		12 τεμ.	●
	No 6	PAS0994	<b>520021.0002</b>		12 τεμ.	●
	No 8	PAS0995	<b>520021.0003</b>		12 τεμ.	●
	No 10	PAS0996	<b>520021.0004</b>		12 τεμ.	●
	No 12	PAS0997	<b>520021.0005</b>		12 τεμ.	●



ⓘ	διαστάσεις	κωδ. προμηθευτή	κωδ. παραγγελίας	barcode	συσκ/σια	διαθ/τα
Πλακέ. Για λεπτομέρειες & εργασία ακριβείας	No 2	PAS0986	<b>520021.0006</b>		12 τεμ.	●
	No 4	PAS0987	<b>520021.0007</b>		12 τεμ.	●
	No 6	PAS0988	<b>520021.0008</b>		12 τεμ.	●
	No 8	PAS0989	<b>520021.0009</b>		12 τεμ.	●
	No 10	PAS0990	<b>520021.0010</b>		12 τεμ.	●
	No 12	PAS0991	<b>520021.0011</b>		12 τεμ.	●

## ΣΤΑΝΤ PLEXIGLASS ΓΙΑ ΠΙΝΕΛΑ ΖΩΓΡΑΦΙΚΗΣ



διαστάσεις	κωδ. προμηθευτή	κωδ. παραγγελίας	barcode	συσκ/σια	διαθ/τα
33 x 31 x 14 cm	-	<b>520099.0015</b>		1 τεμ.	●

ΠΑΤΡΟΓΚΑ ΛΕΥΚΗ



<i>i</i>	διαστάσεις	κωδ. προμηθευτή	κωδ. παραγγελίας	barcode	συσκ/σια	διαθ/τα
Με μείγμα φυσικής & συνθετικής τρίχας & ξύλινη λαβή, κατάλληλο για όλους τους τύπους χρωμάτων	110 mm	TAP0372	520007.0003		6 τεμ.	●

ΠΑΤΡΟΓΚΑ ΛΕΥΚΗ ΕΠΑΓΓΕΛΜΑΤΙΚΗ



<i>i</i>	διαστάσεις	κωδ. προμηθευτή	κωδ. παραγγελίας	barcode	συσκ/σια	διαθ/τα
Με μείγμα φυσικής & συνθετικής τρίχας & ξύλινη λαβή, κατάλληλο για όλους τους τύπους χρωμάτων	70 mm	TAP0425	520007.0004		6 τεμ.	●
	100 mm	TAP0426	520007.0005		6 τεμ.	●
	120 mm	TAP0427	520007.0006		6 τεμ.	●

Με στήριγμα για κρέμαση στον κουβά.

ΠΑΤΡΟΓΚΑ ΜΕ ΤΑΙΝΙΑ



<i>i</i>	διαστάσεις	κωδ. προμηθευτή	κωδ. παραγγελίας	barcode	συσκ/σια	διαθ/τα
Με ταινία που αποτρέπει το πιτσιλισμα	14 x 4 cm	-	520007.0007		6 τεμ.	●
	14 x 5 cm	-	520007.0008		6 τεμ.	●

ΧΕΙΡΟΒΟΥΡΤΣΑ



<i>i</i>	διαστάσεις	κωδ. προμηθευτή	κωδ. παραγγελίας	barcode	συσκ/σια	διαθ/τα
Με ταινία που αποτρέπει το πιτσιλισμα	Ø7 cm	-	520007.0009		6 τεμ.	●





## ΠΕΝΤΑΦΘΑΛΜΟ



<i>i</i>	διαστάσεις	κωδ. προμηθευτή	κωδ. παραγγελίας	barcode	συσκ/σια	διαθ/τα
Με ταινία που αποτρέπει το πιτσίλισμα	Ø9 cm	-	<b>520007.0010</b>	 5 214 002 084 103	5 τεμ.	●

## ΜΠΑΤΑΝΟΒΟΥΡΤΣΑ



<i>i</i>	διαστάσεις	κωδ. προμηθευτή	κωδ. παραγγελίας	barcode	συσκ/σια	διαθ/τα
Για μεγάλες επιφάνειες	No 22	-	<b>520007.0011</b>	 5 214 002 084 011	6 τεμ.	●
	No 24	-	<b>520007.0012</b>	 5 214 002 084 028	6 τεμ.	●
	No 26	-	<b>520007.0013</b>	 5 214 002 084 035	6 τεμ.	●
	No 28	-	<b>520007.0014</b>	 5 214 002 084 042	6 τεμ.	●
	No 30	-	<b>520007.0015</b>	 5 214 002 084 059	6 τεμ.	●

## ΞΥΛΙΝΟ ΚΟΝΤΑΡΙ



<i>i</i>	διαστάσεις	κωδ. προμηθευτή	κωδ. παραγγελίας	barcode	συσκ/σια	διαθ/τα
Για πεντάφθαλμο & μπατανόβουρτσα	140 cm	-	<b>520068.0017</b>	 5 214 002 084 738	10 τεμ.	●

### ΔΕΡΜΑΤΙΝΟ ΡΟΛΟ MERINOS ΑΚΟΥΡΕΥΤΟ



<i>i</i>	διαστάσεις	κωδ. προμηθευτή	κωδ. παραγγελίας	barcode	συσκ/σια	διαθ/τα
Πάχος πέλους 28 mm, επαγγελματικής χρήσης για άγριες επιφάνειες και για ακρυλικά, σιλικονούχα, πλαστικά χρώματα	18 cm	-	520066.0005		5 τεμ.	●
	24 cm	-	520066.0006		5 τεμ.	●

### ΔΕΡΜΑΤΙΝΟ ΡΟΛΟ MERINOS ΚΑΝΟΝΙΚΟ



<i>i</i>	διαστάσεις	κωδ. προμηθευτή	κωδ. παραγγελίας	barcode	συσκ/σια	διαθ/τα
Πάχος πέλους 18 mm, επαγγελματικής χρήσης για μέτριες επιφάνειες και για ακρυλικά, σιλικονούχα, πλαστικά χρώματα	18 cm	-	520066.0007		5 τεμ.	●
	24 cm	-	520066.0008		5 τεμ.	●

### ΔΕΡΜΑΤΙΝΟ ΡΟΛΟ MERINOS ΚΟΥΡΕΜΕΝΟ



<i>i</i>	διαστάσεις	κωδ. προμηθευτή	κωδ. παραγγελίας	barcode	συσκ/σια	διαθ/τα
Πάχος πέλους 13 mm, επαγγελματικής χρήσης για σπατουλαριστές επιφάνειες & για ακρυλικά, σιλικονούχα, πλαστικά χρώματα.	18 cm	-	520066.0009		5 τεμ.	●
	24 cm	-	520066.0010		5 τεμ.	●

### ΔΕΡΜΑΤΙΝΟ ΡΟΛΟ MERINOS ECO



<i>i</i>	διαστάσεις	κωδ. προμηθευτή	κωδ. παραγγελίας	barcode	συσκ/σια	διαθ/τα
Πάχος πέλους 18 mm, επαγγελματικής χρήσης για σπατουλαριστές επιφάνειες και για ακρυλικά, σιλικονούχα, πλαστικά χρώματα.	18 cm	-	520066.0011		5 τεμ.	●
	24 cm	-	520066.0012		5 τεμ.	●





## ΡΟΛΟ ΠΟΛΥΑΜΙΔΙΟΥ POLYSTAR ΜΕ ΛΑΒΗ



ⓘ	διαστάσεις	κωδ. προμηθευτή	κωδ. παραγγελίας	barcode	συσκ/σια	διαθ/τα
Πάχος πέλους 12mm, κατάλληλο για όλους τους τύπους βαφής & βερνικιού. Ιδανικό για προϊόντα νερού ή διαλύτη.	18 cm	-	520064.0007		6 τεμ.	●
	24 cm	-	520064.0008		6 τεμ.	●

## ΡΟΛΟ ΠΟΛΥΑΜΙΔΙΟΥ POLYSTAR



ⓘ	διαστάσεις	κωδ. προμηθευτή	κωδ. παραγγελίας	barcode	συσκ/σια	διαθ/τα
Πάχος πέλους 12mm, κατάλληλο για όλους τους τύπους βαφής & βερνικιού. Ιδανικό για προϊόντα νερού ή διαλύτη.	18 cm	-	520064.0005		6 τεμ.	●
	23 cm	-	520064.0006		6 τεμ.	●

## ΡΟΛΟ ΠΟΛΥΑΜΙΔΙΟΥ BLUERIVER



ⓘ	διαστάσεις	κωδ. προμηθευτή	κωδ. παραγγελίας	barcode	συσκ/σια	διαθ/τα
Πάχος πέλους 18mm, κατάλληλο για πλαστικά και ακρυλικά χρώματα	18 cm	WKL0142	520064.0002		6 τεμ.	●
	25 cm	WKL0143	520064.0003		6 τεμ.	●

## ΡΟΛΟ ΝΑΥΛΟΝ NYLONSTAR



ⓘ	διαστάσεις	κωδ. προμηθευτή	κωδ. παραγγελίας	barcode	συσκ/σια	διαθ/τα
Πάχος πέλους 8mm, κατάλληλο για όλους τους τύπους βαφής & βερνικιού, νερού ή διαλυτικού & για εποξειδικά χρώματα.	6 cm	-	520076.0002		10 τεμ.	●
	10 cm	-	520076.0003		10 τεμ.	●
	18 cm	-	520076.0004		6 τεμ.	●
	23 cm	-	520076.0005		6 τεμ.	●

## ΡΟΛΟ ΜΙΚΡΟΪΝΩΝ POLICHROM



<i>i</i>	διαστάσεις	κωδ. προμηθευτή	κωδ. παραγγελίας	barcode	συσκ/σια	διαθ/τα
Πάχος πέλους 15 mm, κατάλληλο για υδατοδιαλυτά χρώματα χαμηλού ιξώδους	18 cm	WKL0093	520078.0000		6 τεμ.	●
	25 cm	WKL0094	520078.0001		6 τεμ.	●

## ΡΟΛΟ ΜΙΚΡΟΪΝΩΝ MICROSTAR



<i>i</i>	διαστάσεις	κωδ. προμηθευτή	κωδ. παραγγελίας	barcode	συσκ/σια	διαθ/τα
Πάχος πέλους 9 mm, κατάλληλο για υδατοδιαλυτά υλικά ή απαλούς διαλύτες	6 cm	-	520078.0006		10 τεμ.	●
	10 cm	-	520078.0007		10 τεμ.	●
	18 cm	-	520078.0008		6 τεμ.	●
	23 cm	-	520078.0009		6 τεμ.	●

## ΡΟΛΟ ΜΙΚΡΟΪΝΩΝ MICROFIBRE ΜΕ ΛΑΒΗ



<i>i</i>	διαστάσεις	κωδ. προμηθευτή	κωδ. παραγγελίας	barcode	συσκ/σια	διαθ/τα
Πάχος πέλους 15 mm, κατάλληλο για υδατοδιαλυτά χρώματα	18 cm	WAL0136	520078.0002		6 τεμ.	●
	25 cm	WAL0137	520078.0003		6 τεμ.	●

## ΡΟΛΟ ΠΟΛΥΑΚΡΥΛΙΚΟ MULTICOLOR



<i>i</i>	διαστάσεις	κωδ. προμηθευτή	κωδ. παραγγελίας	barcode	συσκ/σια	διαθ/τα
Πάχος πέλους 18 mm, κατάλληλο για υδατοδιαλυτά χρώματα	18 cm	WKL0097	520054.0006		6 τεμ.	●
	25 cm	WKL0098	520054.0007		6 τεμ.	●



## ΡΟΛΟ ΠΟΛΥΑΚΡΥΛΙΚΟ GIRPAINT



ⓘ	διαστάσεις	κωδ. προμηθευτή	κωδ. παραγγελίας	barcode	συσκ/σια	διαθ/τα
Πάχος πέλους 15 mm, κατάλληλο για υδατοδιαλυτά χρώματα	18 cm	WKL0119	520054.0004		6 τεμ.	●
	25 cm	WKL0120	520054.0005		6 τεμ.	●

## ΡΟΛΟ ΠΟΛΥΕΣΤΕΡΑ POLYESTER ECO



ⓘ	διαστάσεις	κωδ. προμηθευτή	κωδ. παραγγελίας	barcode	συσκ/σια	διαθ/τα
Πάχος πέλους 21 mm, κατάλληλο για πλαστικά, ακρυλικά & αστάρια νερού ή απαλού διαλύτη	18 cm	-	520067.0007		12 τεμ.	●
	23 cm	-	520067.0008		12 τεμ.	●

## ΡΟΛΟ ΠΟΛΥΕΣΤΕΡΑ VESTAN



ⓘ	διαστάσεις	κωδ. προμηθευτή	κωδ. παραγγελίας	barcode	συσκ/σια	διαθ/τα
Πάχος πέλους 15 mm, κατάλληλο για υδατοδιαλυτά χρώματα	18 cm	WAL0128	520067.0004		12 τεμ.	●
	25 cm	WAL0129	520067.0005		12 τεμ.	●

## ΡΟΛΟ ΜΟΧΑΙΡ VELOUR



ⓘ	διαστάσεις	κωδ. προμηθευτή	κωδ. παραγγελίας	barcode	συσκ/σια	διαθ/τα
Πάχος πέλους 4 mm, κατάλληλο για χρώματα και βερνίκια διαλύτη, πολυουρεθάνη, εποξικά	18 cm	WKL1001	520073.0001		6 τεμ.	●
	25 cm	WKL1002	520073.0002		6 τεμ.	●

## MINI ΡΟΛΟ ROTADOUΛ ΜΕ ΛΑΒΗ



<i>i</i>	διαστάσεις	κωδ. προμηθευτή	κωδ. παραγγελίας	barcode	συσκ/σια	διαθ/τα
Πάχος πέλους 8 mm, κατάλληλο για υδατοδιαλυτά χρώματα	10 cm	ROL1090	<b>520050.0004</b>		12 τεμ.	●
Ανταλλακτικό μίνι ρολό βαφής ROTADOUΛ πάχος πέλους 8 mm	10 cm	ZAP0079	<b>520050.0003</b>		12 τεμ.	●

## MINI ΡΟΛΟ ΜΙΚΡΟΪΝΩΝ ΜΙΚΡΟFIBRA ΜΕ ΛΑΒΗ



<i>i</i>	διαστάσεις	κωδ. προμηθευτή	κωδ. παραγγελίας	barcode	συσκ/σια	διαθ/τα
Πάχος πέλους 15 mm, ιδανικό για υδατοδιαλυτά χρώματα χαμηλού ιξώδους	10 cm	ROL1094	<b>520079.0001</b>		12 τεμ.	●
Ανταλλακτικό μίνι ρολό βαφής MICROFIBRA πάχος πέλους 15 mm	10 cm	ZAP0080	<b>520079.0000</b>		12 τεμ.	●

## MINI ΡΟΛΟ GIRPAINT ΜΕ ΛΑΒΗ



<i>i</i>	διαστάσεις	κωδ. προμηθευτή	κωδ. παραγγελίας	barcode	συσκ/σια	διαθ/τα
Πάχος πέλους 9mm, κατάλληλο για υδατοδιαλυτά χρώματα	6 cm	-	<b>520051.0009</b>		6 τεμ.	●
	10 cm	ROL1092	<b>520051.0007</b>		12 τεμ.	●
	10 cm	-	<b>520051.0010</b>		6 τεμ.	●
Ανταλλακτικό μίνι ρολό βαφής GIRPAINT πολυακρυλικό πάχος πέλους 9 mm	6 cm Ø20	ZAP0051	<b>520051.0004</b>		12 τεμ.	●
	10 cm Ø20	ZAP0052	<b>520051.0005</b>		12 τεμ.	●
	15 cm Ø20	ZAP0053	<b>520051.0006</b>		12 τεμ.	●
Ανταλλακτικό midi ρολό βαφής GIRPAINT πολυακρυλικό πάχος πέλους 9 mm	10 cm Ø30	-	<b>520053.0004</b>		10 τεμ.	●
	15 cm Ø30	-	<b>520053.0005</b>		10 τεμ.	●



## MINI ΡΟΛΟ VELOUR ΜΕ ΛΑΒΗ



<i>i</i>	διαστάσεις	κωδ. προμηθευτή	κωδ. παραγγελίας	barcode	συσκ/σια	διαθ/τα
Πάχος πέλους 4 mm, κατάλληλο για χρώματα & βερνίκια διαλύτη, πολυουρεθάνη, εποξικά	6 cm	-	<b>520036.0010</b>		6 τεμ.	●
	15 cm	-	<b>520036.0011</b>		6 τεμ.	●
Ανταλλακτικό mini ρολό βαφής VELOUR πάχος πέλους 4 mm	6 cm Ø20	ZAP0071	<b>520036.0005</b>		12 τεμ.	●
	10 cm Ø20	ZAP0072	<b>520036.0006</b>		12 τεμ.	●
	15 cm Ø20	ZAP0073	<b>520036.0007</b>		12 τεμ.	●
Ανταλλακτικό midi ρολό βαφής VELOUR πάχος πέλους 4 mm	10 cm Ø30	ZAP0074	<b>520036.0012</b>		12 τεμ.	●
	15 cm Ø30	ZAP0075	<b>520036.0013</b>		12 τεμ.	●

## MINI ΡΟΛΟ VELOUR ΜΕ ΜΑΚΡΙΑ ΛΑΒΗ



<i>i</i>	διαστάσεις	κωδ. προμηθευτή	κωδ. παραγγελίας	barcode	συσκ/σια	διαθ/τα
Πάχος πέλους 4 mm, κατάλληλο για χρώματα & βερνίκια διαλύτη, πολυουρεθάνη, εποξικά	10 cm	ROL1091	<b>520036.0008</b>		12 τεμ.	●

## MINI ΡΟΛΟ FLOCK ΜΕ ΛΑΒΗ



<i>i</i>	διαστάσεις	κωδ. προμηθευτή	κωδ. παραγγελίας	barcode	συσκ/σια	διαθ/τα
Κατάλληλο για όλα τα χρώματα, ειδικά για βερνίκια διαλυτού & νερού	7 cm	-	<b>520034.0011</b>		6 τεμ.	●
	15 cm	-	<b>520034.0010</b>		6 τεμ.	●
Ανταλλακτικό mini ρολό βαφής FLOCK	7 cm	-	<b>520034.0005</b>		10 τεμ.	●
	10 cm	-	<b>520034.0006</b>		10 τεμ.	●
	15 cm	-	<b>520034.0008</b>		10 τεμ.	●

MINI ΡΟΛΟ FLOCK ME ΜΑΚΡΙΑ ΛΑΒΗ



<i>i</i>	διαστάσεις	κωδ. προμηθευτή	κωδ. παραγγελίας	barcode	συσκ/σια	διαθ/τα
Κατάλληλο για όλα τα χρώματα, ειδικά για βερνίκια διαλυτού & νερού	10 cm	-	520034.0009		5 τεμ.	●

MINI ΡΟΛΟ FINE ME ΛΑΒΗ



<i>i</i>	διαστάσεις	κωδ. προμηθευτή	κωδ. παραγγελίας	barcode	συσκ/σια	διαθ/τα
Κατάλληλο για όλα τα χρώματα, ειδικά για ριπολίνες, βερνικοχρώματα, πλαστικά κ.α	5 cm	-	520031.0009		6 τεμ.	●
	7 cm	-	520031.0010		6 τεμ.	●
	15 cm	-	520031.0012		6 τεμ.	●
Ανταλλακτικό μίνι ρολό βαφής FINE	5 cm	-	520031.0004		10 τεμ.	●
	7 cm	-	520031.0005		10 τεμ.	●
	10 cm	-	520031.0006		10 τεμ.	●
	15 cm	-	520031.0008		10 τεμ.	●

MINI ΡΟΛΟ FINE ME ΜΑΚΡΙΑ ΛΑΒΗ



<i>i</i>	διαστάσεις	κωδ. προμηθευτή	κωδ. παραγγελίας	barcode	συσκ/σια	διαθ/τα
Κατάλληλο για όλα τα χρώματα, ειδικά για ριπολίνες, βερνικοχρώματα, πλαστικά κ.α	10 cm	-	520031.0011		6 τεμ.	●



## MINI ΡΟΛΟ SUPER FINE ΜΕ ΛΑΒΗ



ⓘ	διαστάσεις	κωδ. προμηθευτή	κωδ. παραγγελίας	barcode	συσκ/σια	διαθ/τα
Κατάλληλο για όλα τα χρώματα, για εξαιρετικά λείο φινίρισμα, για ριπολίνες, βερνικοχρώματα κ.α	5 cm	-	<b>520033.0009</b>		6 τεμ.	●
	7 cm	-	<b>520033.0010</b>		6 τεμ.	●
	15 cm	-	<b>520033.0012</b>		6 τεμ.	●
Ανταλλακτικό μίνι ρολό βαφής SUPER FINE	5 cm	-	<b>520033.0004</b>		10 τεμ.	●
	7 cm	-	<b>520033.0005</b>		10 τεμ.	●
	10 cm	-	<b>520033.0006</b>		10 τεμ.	●
	15 cm	-	<b>520033.0008</b>		10 τεμ.	●

## MINI ΡΟΛΟ SUPER FINE ΜΕ ΜΑΚΡΙΑ ΛΑΒΗ



ⓘ	διαστάσεις	κωδ. προμηθευτή	κωδ. παραγγελίας	barcode	συσκ/σια	διαθ/τα
Κατάλληλο για όλα τα χρώματα, για εξαιρετικά λείο φινίρισμα, για ριπολίνες, βερνικοχρώματα κ.α	10 cm	-	<b>520033.0011</b>		6 τεμ.	●

## MINI ΡΟΛΟ ΒΑΦΗΣ EXTRA FINE ΑΝΤΑΛΛΑΚΤΙΚΟ



ⓘ	διαστάσεις	κωδ. προμηθευτή	κωδ. παραγγελίας	barcode	συσκ/σια	διαθ/τα
Για λείες & κανονικές επιφάνειες, κατάλληλο για όλα τα χρώματα, ειδικά για ριπολίνες, βερνικοχρώματα, πλαστικά κ.α	11 cm	-	<b>520035.0003</b>		10 τεμ.	●

ΣΕΤ ΒΑΦΗΣ ΓΙΑ ΥΔΑΤΟΔΙΑΛΥΤΑ ΧΡΩΜΑΤΑ **GIRPAINT**



5 900950 151836

ⓘ	διαστάσεις	κωδ. προμηθευτή	κωδ. παραγγελίας	συσκ/σια	διαθ/τα
Σκαφάκι 15x29 cm με μίνι ρολό για υδατοδιαλυτά χρώματα	10 cm	ZES0183	<b>520069.0005</b>	6 τεμ.	●

ΣΕΤ ΒΑΦΗΣ ΓΙΑ ΥΔΑΤΟΔΙΑΛΥΤΑ ΧΡΩΜΑΤΑ **MICROFIBRE**



5 900950 150099

ⓘ	διαστάσεις	κωδ. προμηθευτή	κωδ. παραγγελίας	συσκ/σια	διαθ/τα
Σκαφάκι 15x29cm με μίνι ρολό μικροϊνών για υδατοδιαλυτά χρώματα	10 cm	ZES0164	<b>520069.0006</b>	6 τεμ.	●

ΣΕΤ ΒΑΦΗΣ ΓΙΑ ΛΑΔΟΜΠΟΓΙΑ & ΒΕΡΝΙΚΙ **VELOUR**



5 900950 151829

ⓘ	διαστάσεις	κωδ. προμηθευτή	κωδ. παραγγελίας	συσκ/σια	διαθ/τα
Σκαφάκι 15 x 29 cm με μάλλινο ρολό για βερνίκια & εποξειδικά χρώματα	10 cm	ZES0182	<b>520069.0007</b>	6 τεμ.	●

ΣΕΤ ΒΑΦΗΣ **FINE**



5 900950 150068

ⓘ	διαστάσεις	κωδ. προμηθευτή	κωδ. παραγγελίας	συσκ/σια	διαθ/τα
Για όλα τα χρώματα. Για κανονικές & λείες επιφάνειες. Σκαφάκι 12x21 cm	5 cm	ROL0006	<b>520069.0008</b>	6 τεμ.	●





## ΛΑΒΗ ΓΙΑ MINI ΡΟΛΟ



<i>i</i>	διαστάσεις	κωδ. προμηθευτή	κωδ. παραγγελίας	barcode	συσκ/σια	διαθ/τα
Ø6 cm	5 cm	RAC0203	<b>520038.0002</b>		12 τεμ.	●
	10 cm	RAC0204	<b>520038.0003</b>		12 τεμ.	●
	15 cm	RAC0205	<b>520038.0004</b>		12 τεμ.	●

## ΛΑΒΗ ΓΙΑ MINI ΡΟΛΟ ΜΑΚΡΙΑ



<i>i</i>	διαστάσεις	κωδ. προμηθευτή	κωδ. παραγγελίας	barcode	συσκ/σια	διαθ/τα
Ø6 cm	10 cm	RAC0210	<b>520038.0005</b>		12 τεμ.	●

## ΛΑΒΗ ΓΙΑ ΡΟΛΟ



<i>i</i>	διαστάσεις	κωδ. προμηθευτή	κωδ. παραγγελίας	barcode	συσκ/σια	διαθ/τα
Ø8 cm	18 cm	RAC0208	<b>520068.0015</b>		6 τεμ.	●
	25 cm	RAC0209	<b>520068.0016</b>		6 τεμ.	●

## ΛΑΒΗ ΜΕ ΒΙΔΑ ΓΙΑ ΔΕΡΜΑΤΙΝΟ ΡΟΛΟ



<i>i</i>	διαστάσεις	κωδ. προμηθευτή	κωδ. παραγγελίας	barcode	συσκ/σια	διαθ/τα
Ø7 cm	18 cm	-	<b>520068.0018</b>		5 τεμ.	●
	25 cm	-	<b>520068.0019</b>		5 τεμ.	●

ΣΧΑΡΑ ΠΛΑΣΤΙΚΗ



<i>i</i>	διαστάσεις	κωδ. προμηθευτή	κωδ. παραγγελίας	barcode	συσκ/σια	διαθ/τα
Για στράγγιση απευθείας στο δοχείο χρώματος	21 x 26 cm	KRA0219	<b>520070.0012</b>		10 τεμ.	●
	26 x 29 cm	KRA0220	<b>520070.0013</b>		10 τεμ.	●

ΣΚΑΦΑΚΙ ΠΛΑΣΤΙΚΟ



<i>i</i>	διαστάσεις	κωδ. προμηθευτή	κωδ. παραγγελίας	barcode	συσκ/σια	διαθ/τα
Για κάθε τύπου εργασία βαφής	15 x 29 cm	KUW0228	<b>520070.0014</b>		20 τεμ.	●
	26 x 34 cm	KUW0229	<b>520070.0015</b>		20 τεμ.	●
	32 x 34 cm	KUW0230	<b>520070.0016</b>		20 τεμ.	●

ΚΟΥΒΑΣ ΠΛΑΣΤΙΚΟΣ



<i>i</i>	διαστάσεις	κωδ. προμηθευτή	κωδ. παραγγελίας	barcode	συσκ/σια	διαθ/τα
Για ανάμιξη και μεταφορά	8 L	WIA0788	<b>520070.0017</b>		5 τεμ.	●
	12 L	WIA0789	<b>520070.0018</b>		5 τεμ.	●

ΤΗΛΕΣΚΟΠΙΚΟ ΚΟΝΤΑΡΙ



<i>i</i>	διαστάσεις	κωδ. προμηθευτή	κωδ. παραγγελίας	barcode	συσκ/σια	διαθ/τα
Πτυσσόμενο μεταλλικό κοντάρι	1 - 2 m	PRZ0249	<b>520068.0013</b>		10 τεμ.	●
	1,5 - 3 m	PRZ0250	<b>520068.0014</b>		12 τεμ.	●

Με αντάπτορα και σπείρωμα για τέλεια εργονομία.

## ΝΑΥΛΟΝ ΠΡΟΣΤΑΣΙΑΣ LDPE



5 900950 155506

ⓘ	διαστάσεις	κωδ. προμηθευτή	κωδ. παραγγελίας	συσκ/σια	διαθ/τα
4,5 μm διαφανές	4 x 5 m	FOL0549	<b>520075.0012</b>	40 τεμ.	●

Από ανακυκλωμένο πλαστικό. Λεπτό για προστασία επίπλων από σκόνη και βαφές.

## ΝΑΥΛΟΝ ΠΡΟΣΤΑΣΙΑΣ



5 204623 4975454

ⓘ	διαστάσεις	κωδ. προμηθευτή	κωδ. παραγγελίας	συσκ/σια	διαθ/τα
7μm διαφανές	4 x 5 m	-	<b>520075.0008</b>	10 τεμ.	●

## ΝΑΥΛΟΝ ΠΡΟΣΤΑΣΙΑΣ HDPE



520075.0013



5 900950 155513

520075.0014



5 900950 155512

ⓘ	διαστάσεις	κωδ. προμηθευτή	κωδ. παραγγελίας	συσκ/σια	διαθ/τα
15 μm μαύρο	4 x 5 m	FOL0551	<b>520075.0013</b>	25 τεμ.	●
	4x12,5 m	FOL0561	<b>520075.0014</b>	15 τεμ.	●

Από ανακυκλωμένο πλαστικό.

## ΝΑΥΛΟΝ ΠΡΟΣΤΑΣΙΑΣ HDPE



5 900950 155520

ⓘ	διαστάσεις	κωδ. προμηθευτή	κωδ. παραγγελίας	συσκ/σια	διαθ/τα
22 μm μαύρο	4 x 5 m	FOL0552	<b>520075.0015</b>	20 τεμ.	●

Από ανακυκλωμένο πλαστικό.

ΝΑΥΛΟΝ ΠΡΟΣΤΑΣΙΑΣ ΗΔΡΕ



5 900950 155537

ⓘ	διαστάσεις	κωδ. προμηθευτή	κωδ. παραγγελίας	συσκ/σια	διαθ/τα
	30 μm μαύρο	4 x 5 m	FOL0553	<b>520075.0016</b>	15 τεμ. ●

Από ανακυκλωμένο πλαστικό.

ΝΑΥΛΟΝ ΠΡΟΣΤΑΣΙΑΣ ΗΔΡΕ



5 900950 155544

ⓘ	διαστάσεις	κωδ. προμηθευτή	κωδ. παραγγελίας	συσκ/σια	διαθ/τα
	45 μm μαύρο	4 x 5 m	FOL0554	<b>520075.0017</b>	5 τεμ. ●

Από ανακυκλωμένο πλαστικό.

ΠΙΣΤΟΛΙ ΑΦΡΟΥ ΠΟΛΥΟΥΡΕΘΑΝΗΣ



5 900950 157494

ⓘ	κωδ. προμηθευτή	κωδ. παραγγελίας	συσκ/σια	διαθ/τα
-	PIS0749	<b>520084.0001</b>	1 τεμ.	●

ΣΦΟΥΓΓΑΡΙ



- Ανθεκτικός σπόγγος μέτριας σκληρότητας, για εργασίες καθαρισμού.
- Ιδανικός για τον καθαρισμό αρμών και πλακιδίων κατά την αρμολόγηση.



5 900950 156718

ⓘ	κωδ. προμηθευτή	κωδ. παραγγελίας	συσκ/σια	διαθ/τα
	23 x 12 x 7 cm	GAB0671	<b>520084.0000</b>	1 τεμ. ●



## ΣΠΑΤΟΥΛΑ ΣΤΟΚΑΔΟΡΟΣ ΑΝΟΞΕΙΔΩΤΗ



ⓘ	διαστάσεις	κωδ. προμηθευτή	κωδ. παραγγελίας	barcode	συσκ/σια	διαθ/τα
ανοξείδωτη	6 cm	SZP0663	<b>522500.0000</b>		1 τεμ.	●
	8 cm	SZP0664	<b>522500.0001</b>		1 τεμ.	●
	10 cm	SZP0665	<b>522500.0002</b>		1 τεμ.	●
	12,5 cm	SZP1648	<b>522500.0003</b>		1 τεμ.	●

## ΣΠΑΤΟΥΛΑ ΑΝΟΞΕΙΔΩΤΗ



	διαστάσεις	κωδ. προμηθευτή	κωδ. παραγγελίας	barcode	συσκ/σια	διαθ/τα
ανοξείδωτη	15 cm	SZP0644	<b>522500.0004</b>		1 τεμ.	●
	20 cm	SZP0639	<b>522500.0005</b>		1 τεμ.	●
	25 cm	SZP0645	<b>522500.0006</b>		1 τεμ.	●

## ΣΠΑΤΟΥΛΕΣ ΑΤΣΑΛΙΝΕΣ ΜΕΤΑΛΛΙΚΕΣ

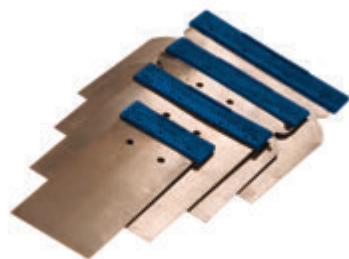

ⓘ	διαστάσεις	κωδ. προμηθευτή	κωδ. παραγγελίας	συσκ/σια	διαθ/τα
σετ	5, 8, 10 12 cm	SZP0656	<b>522500.0007</b>	1 σετ	●

## ΣΠΑΤΟΥΛΑ ΑΝΟΞΕΙΔΩΤΗ ΜΕ ΞΥΛΙΝΗ ΛΑΒΗ



ⓘ	διαστάσεις	κωδ. προμηθευτή	κωδ. παραγγελίας	συσκ/σια	διαθ/τα
ανοξείδωτη	48 x 13 cm	PAC0722	<b>522500.0008</b>	1 τεμ.	●

ΣΠΑΤΟΥΛΑ ΑΝΟΞΕΙΔΩΤΗ ΜΕ ΠΛΑΣΤΙΚΗ ΛΑΒΗ



ⓘ	διαστάσεις	κωδ. προμηθευτή	κωδ. παραγγελίας	συσκ/σια	διαθ/τα
ανοξείδωτη	27 x 13 cm	PAC0720	<b>522500.0009</b>	1 τεμ.	●

ΣΠΑΤΟΥΛΑ ΑΝΟΞΕΙΔΩΤΗ ΜΕ ΔΟΝΤΙ 8Χ8 ΜΕ ΠΛΑΣΤΙΚΗ ΛΑΒΗ



ⓘ	διαστάσεις	κωδ. προμηθευτή	κωδ. παραγγελίας	συσκ/σια	διαθ/τα
ανοξείδωτη 8x8	28 x 13 cm	PAC0727	<b>522500.0010</b>	1 τεμ.	●

ΤΡΙΒΙΔΙ



ⓘ	διαστάσεις	κωδ. προμηθευτή	κωδ. παραγγελίας	συσκ/σια	διαθ/τα
-	27 x 13 cm	PAC0736	<b>522500.0011</b>	1 τεμ.	●

ΜΥΣΤΡΙ ΑΝΟΞΕΙΔΩΤΟ ΜΕ ΞΥΛΙΝΗ ΛΑΒΗ



ⓘ	διαστάσεις	κωδ. προμηθευτή	κωδ. παραγγελίας	συσκ/σια	διαθ/τα
ανοξείδωτο	16 cm	KIE0766	<b>522500.0012</b>	1 τεμ.	●

ΣΠΑΤΟΥΛΑ ΑΝΟΞΕΙΔΩΤΗ ΕΞΩΤΕΡΙΚΗΣ ΓΩΝΙΑΣ



ⓘ	διαστάσεις	κωδ. προμηθευτή	κωδ. παραγγελίας	συσκ/σια	διαθ/τα
ανοξείδωτη	12 x 6 cm	KIE0756	<b>522500.0013</b>	1 τεμ.	●

ΣΠΑΤΟΥΛΑ ΑΝΟΞΕΙΔΩΤΗ ΕΣΩΤΕΡΙΚΗΣ ΓΩΝΙΑΣ



ⓘ	διαστάσεις	κωδ. προμηθευτή	κωδ. παραγγελίας	συσκ/σια	διαθ/τα
ανοξείδωτη	12 x 6 cm	KIE0757	<b>522500.0014</b>	1 τεμ.	●



# ΣΦΡΑΓΙΣΤΙΚΑ ΣΥΓΚΟΛΛΗΤΙΚΑ







ΣΦΡΑΓΙΣΤΙΚΑ  
ΣΥΓΚΟΛΛΗΤΙΚΑ



ΚΟΥΖΙΝΑ

ΣΙΛΙΚΟΝΗ PERFECT SEAL ΚΟΥΖΙΝΑ



ΣΥΜΒΑΤΗ ΜΕ ΤΡΟΦΙΜΑ



ΑΝΤΟΧΗ ΣΤΙΣ ΑΚΤΙΝΕΣ UV



ΑΟΣΜΗ



ΕΣΩΤΕΡΙΚΑ ΕΞΩΤΕΡΙΚΑ



ΑΝΤΙΜΟΥΧΛΙΚΗ



ΙΔΑΝΙΚΗ ΓΙΑ ΜΑΡΜΑΡΑ

Η Bostik Perfect Seal **Κουζίνα** είναι μια 100% ουδέτερη αντιμυχλική, άοσμη σιλικόνη εξαιρετικής ποιότητας με διαρκή ελαστικότητα. Διαθέτει πιστοποίηση ISEGA για εφαρμογές σε χώρους παρασκευής τροφίμων. Έχει υψηλή αντοχή στις υπεριώδεις ακτίνες, τις ρηγματώσεις, το χλωριωμένο νερό και την υγρασία.

- Δε συρρικνώνεται.
- Δεν επηρεάζει ευαίσθητες επιφάνειες.
- Κατάλληλη για εσωτερική και εξωτερική χρήση.
- Ουδέτερης ωρίμανσης.
- Άοσμη.
- Κατάλληλη για χώρους παρασκευής τροφίμων.
- Σφραγίζει – μονώνει.
- Αντοχή στις ακραίες καιρικές συνθήκες.

ⓘ	κωδικός προμηθευτή	κωδικός παραγγελίας	barcode	συσκ/σία	διαθ/τα
280ml λευκή	PS01200	<b>578300.0004</b>		12 τεμ.	●
280ml διάφανη	PS01201	<b>578300.0005</b>		12 τεμ.	●





# ΜΠΑΝΙΟ

## ΣΙΛΙΚΟΝΗ PERFECT SEAL ΜΠΑΝΙΟ

Η Bostik Perfect Seal Μπάνιο είναι μια 100% ουδέτερη αντιμυχλική, άοσμη σιλικόνη εξαιρετικής ποιότητας με διαρκή ελαστικότητα. Εμπλουτισμένη με πρόσθετα μυκητοκτόνα για αντίσταση στην ανάπτυξη της μούχλας είναι ιδανική για εφαρμογές σε χώρους που παρουσιάζουν προβλήματα με την υγρασία. Έχει υψηλή αντοχή στις υπεριώδεις ακτίνες, τις ρηγματώσεις, το χλωριωμένο νερό και την υγρασία.

- Δε συρρικνώνεται.
- Δεν επηρεάζει ευαίσθητες επιφάνειες.
- Κατάλληλη για εσωτερική και εξωτερική χρήση.
- Ουδέτερης ωρίμανσης.
- Άοσμη.
- 100% αντιμυχλική σιλικόνη
- Ιδανική για χώρους με προβλήματα υγρασίας.
- Σφραγίζει – μονώνει.
- Αντοχή στις ακραίες καιρικές συνθήκες.



ΑΝΤΙΜΟΥΧΛΙΚΗ



ΑΝΤΟΧΗ ΣΤΙΣ ΑΚΤΙΝΕΣ UV



ΑΟΣΜΗ



ΕΣΩΤΕΡΙΚΑ ΕΞΩΤΕΡΙΚΑ



ΙΔΑΝΙΚΗ ΓΙΑ ΜΑΡΜΑΡΑ

ⓘ	κωδικός προμηθευτή	κωδικός παραγγελίας	barcode	συσκ/σία	διαθ/τα
280ml λευκή	PS01300	<b>578300.0006</b>		12 τεμ.	●
280ml διάφανη	PS01301	<b>578300.0007</b>		12 τεμ.	●

# ΓΕΝΙΚΗΣ ΧΡΗΣΗΣ

## ΣΙΛΙΚΟΝΗ PERFECT SEAL ΓΕΝΙΚΗΣ ΧΡΗΣΗΣ



ΑΝΤΟΧΗ ΣΤΙΣ  
ΑΚΤΙΝΕΣ UV



ΕΣΩΤΕΡΙΚΑ  
ΕΞΩΤΕΡΙΚΑ



ΑΠΟΡΡΟΦΑ  
ΚΙΝΗΣΕΙΣ

Η Bostik Perfect Seal Γενικής Χρήσης είναι μια όξινη σιλικόνη υψηλών προδιαγραφών με μόνιμη ελαστικότητα που χρησιμοποιείται απο τους επαγγελματίες. Έχει υψηλή αντοχή στις υπεριώδεις ακτίνες, τις ρηγματώσεις, το νερό και την υγρασία.

- Κατάλληλη για εσωτερική και εξωτερική χρήση.
- Σφραγίζει – μονώνει.
- Για οικοδομικές εφαρμογές.
- Αντοχή στις ακραίες καιρικές συνθήκες.
- Διατίθεται σε πληθώρα αποχρώσεων.

ⓘ	κωδικός προμηθευτή	κωδικός παραγγελίας	barcode	συσκ/σία	διαθ/τα
280ml λευκή	PS01100	578300.0000		12 τεμ.	●
280ml διάφανη	PS01101	578300.0001		12 τεμ.	●
280ml γκρι	PS01103	578300.0002		12 τεμ.	●
280ml καφέ	PS01102	578300.0003		12 τεμ.	●



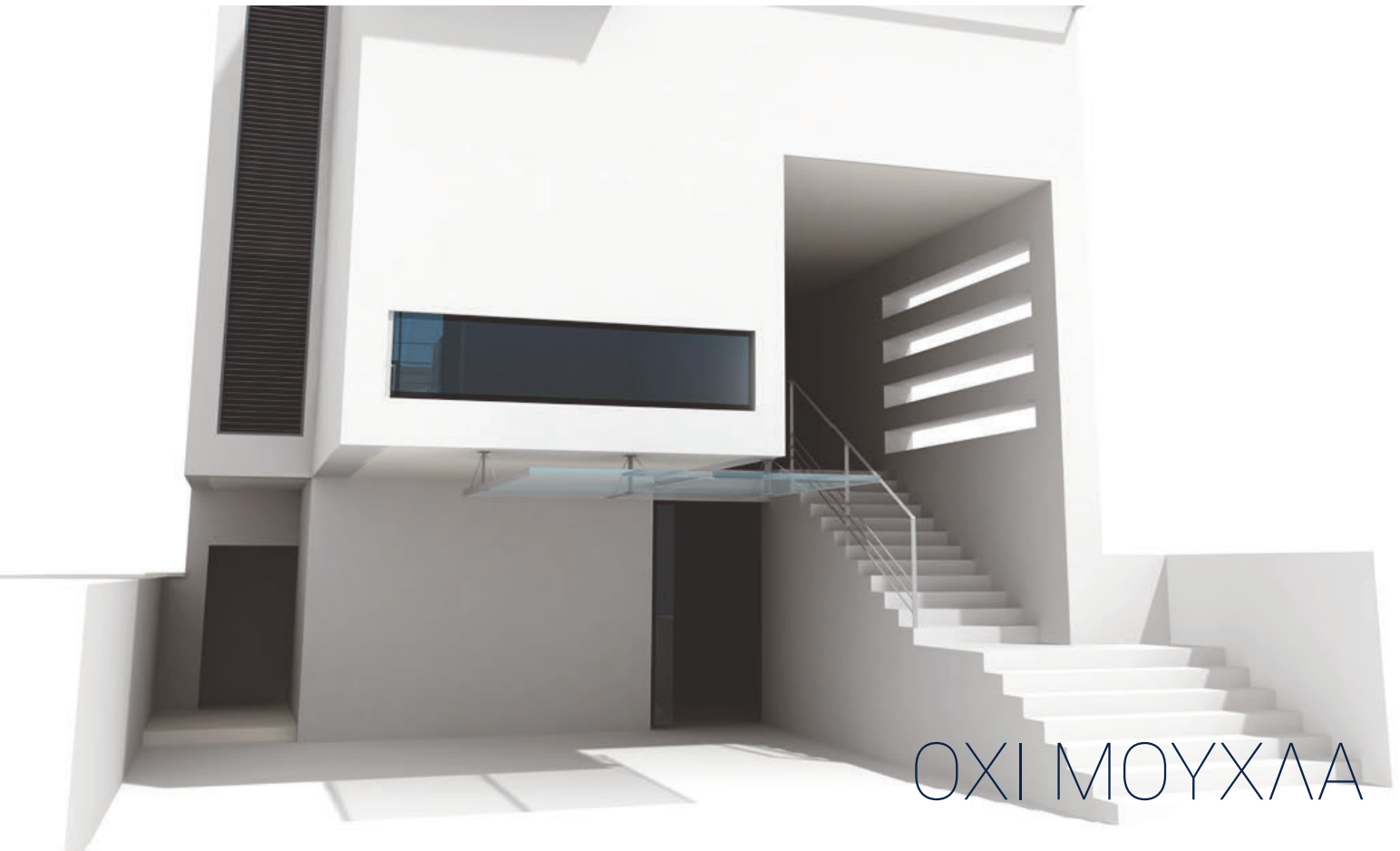

# ΟΧΙ ΜΟΥΧΛΑ

## ΣΙΛΙΚΟΝΗ PERFECT SEAL ΟΧΙ ΜΟΥΧΛΑ



ΑΝΤΟΧΗ ΣΤΙΣ  
ΑΚΤΙΝΕΣ UV



ΕΣΩΤΕΡΙΚΑ  
ΕΞΩΤΕΡΙΚΑ



ΑΝΤΙΜΟΥΧΛΙΚΗ

Η Bostik Perfect Seal **Όχι Μούχλα** είναι μια όξινη σιλικόνη υψηλών προδιαγραφών με μεγάλη ελαστικότητα & αντιμυχλικές ιδιότητες. Έχει υψηλή αντοχή στις υπεριώδεις ακτίνες, τις ρηγματώσεις, το νερό και την υγρασία.

- Κατάλληλη για εσωτερική και εξωτερική χρήση.
- Αντιμυχλική.
- Αντοχή στην ηλιακή ακτινοβολία και το νερό.
- Πολύ καλή πρόσφυση στις λείες επιφάνειες χωρίς την χρήση ασταριού.
- Εύκολη στην εφαρμογή και τον καθαρισμό.

①	κωδικός προμηθευτή	κωδικός παραγγελίας	barcode	συσκ/σία	διαθ/τα
280ml λευκή	PS01400	<b>578300.0008</b>		12 τεμ.	●
280ml διάφανη	PS01401	<b>578300.0009</b>		12 τεμ.	●



# ΠΟΛΛΑΠΛΩΝ ΕΦΑΡΜΟΓΩΝ

## MS-POLYMER ΠΟΛΛΑΠΛΩΝ ΕΦΑΡΜΟΓΩΝ



Η Bostik Perfect Seal **Πολλαπλών Εφαρμογών** είναι ένα «All-In-One» σφραγιστικό-συγκολλητικό MS-Polymer με εξαιρετική πρόσφυση στις περισσότερες επιφάνειες χωρίς τη χρήση ασταριού. Άοσμο και φιλικό για το χρήστη. Σχεδιασμένο για πολλαπλές εφαρμογές. Μεγάλη αντοχή στις υπεριώδεις ακτίνες, το νερό, την υγρασία, τη μούχλα κλπ. Εφαρμόζεται και σε υγρές επιφάνειες. Βάφεται με χρώματα ενός και δύο συστατικών.

- Πολυχρηστικό.
- Κολλάει και σφραγίζει.
- Πολύ ισχυρή συγκόλληση.
- Βάφεται.
- Εσωτερική & εξωτερική Χρήση.
- Αντοχή στην ηλιακή ακτινοβολία.

ⓘ	κωδικός προμηθευτή	κωδικός παραγωγείας	barcode	συσκ/σία	διαθ/τα
280ml λευκή	PS02100	<b>578301.0000</b>		12 τεμ.	●



# ΑΚΡΥΛΙΚΗ ΜΑΣΤΙΧΗ

## ΑΚΡΥΛΙΚΗ ΜΑΣΤΙΧΗ



ΒΑΦΕΤΑΙ



ΑΟΣΜΗ



ΕΣΩΤΕΡΙΚΑ  
ΕΞΩΤΕΡΙΚΑ



ΔΕΝ ΡΗΓΜΑΤΩΝΕΙ  
Η ΒΑΦΗ

Η Bostik Perfect Seal **Ακρυλική Μαστίχη** είναι ενός συστατικού επαγγελματικό σφραγιστικό υψηλής ποιότητας με βάση ακρυλικές ρητίνες. Μετά την ωρίμανση της σχηματίζει ένα πλαστο-ελαστικό σφραγιστικό με πολύ καλή πρόσφυση σε πορώδη υλικά. Βάφεται με πλαστικά και ακρυλικά χρώματα. Μπορεί να απορροφήσει έως 7,5% κινητικότητα αρμού. Δεν επηρεάζει ευαίσθητες επιφάνειες.

- Κατάλληλη για εσωτερική και εξωτερική χρήση.
- Βάφεται.
- Άοσμη.
- Εξαιρετική πρόσφυση.

ⓘ	κωδικός προμηθευτή	κωδικός παραγγελίας	barcode	συσκ/σία	διαθ/τα
280ml λευκή	PS00100	<b>578302.0000</b>	 5 205205 112366	12 τεμ.	●

# ΒΑΦΕΤΑΙ ΑΜΕΣΩΣ



## ΣΦΡΑΓΙΣΤΙΚΟ ΠΟΥ ΒΑΦΕΤΑΙ ΑΜΕΣΩΣ



ΒΑΦΕΤΑΙ



ΔΕΝ ΡΗΓΜΑΤΩΝΕΙ  
Η ΒΑΦΗ



ΑΟΣΜΗ



ΕΦΑΡΜΟΣΤΕ  
ΒΑΨΤΕ ΑΜΕΣΩΣ  
ΤΕΛΕΙΩΣΑΤΕ



ΑΠΟΡΡΟΦΑ  
ΚΙΝΗΣΕΙΣ

Το Bostik Perfect Seal **Βάφεται Αμέσως** είναι ένα υψηλής ποιότητας ειδικής σύνθεσης ακρυλικός ελαστικός στόκος που βάφεται πριν στεγνώσει και χρησιμοποιείται από τους επαγγελματίες. Διαθέτει εξαιρετική συμβατότητα με χρώματα υδατικής και αλκυδικής βάσης. Δεν αποχρωματίζει την βαφή και αποτρέπει το κρακελάρισμα παραμένοντας ελαστικός και μετά την ωρίμανση.

- Βάφεται αμέσως (προτού στεγνώσει).
- Άοσμο.
- Ιδανικό για εργασίες που πιέζει ο χρόνος.
- Δεν αποχρωματίζει τη βαφή.
- Αποτρέπει τις ρηγματώσεις της βαφής.
- Παραμένει ελαστικό.

ⓘ	κωδικός προμηθευτή	κωδικός παραγωγείας	barcode	συσκ/σία	διαθ/τα
310ml λευκό	PS00200	<b>578302.0001</b>		12 τεμ.	●





## ΕΛΑΦΡΥΣ ΣΤΟΚΟΣ



Ο Bostik Perfect Seal **Ελαφρύς Στόκος** είναι ένα υψηλής ποιότητας ειδικής σύνθεσης στόκος με μηδενική συρρίκνωση που χρησιμοποιείται από τους επαγγελματίες. Μπορεί να γεμίσει μεγάλα κενά έως και 5cm. Είναι ταχυστέγνωτος, τρίβεται εύκολα και βάφεται μέσα σε 20 λεπτά με πλαστικά και ακρυλικά χρώματα χωρίς ρίσκο ρηγμάτωσης της επιφάνειας.

- Βάφεται μέσα σε 20 λεπτά.
- Άοσμο.
- Πολύ εύκολο στην χρήση.
- Γεμίζει μεγάλα κενά.
- Γεμίζει με μια μόνο φόρα.
- Δεν αποχρωματίζει τη βαφή.
- Αποτρέπει τις ρηγματώσεις της βαφής.

①	κωδικός προμηθευτή	κωδικός παραγγελίας	barcode	συσκ/σία	διαθ/τα
280ml λευκό	PS00400	<b>578302.0002</b>	 5 205205 40040 12	12 τεμ.	●

# ΠΑΡΑΘΥΡΑ & ΠΟΡΤΕΣ

## ΑΦΡΟΣ ΠΟΛΥΟΥΡΕΘΑΝΗΣ ΧΕΙΡΟΣ



ΟΜΟΙΟΜΟΡΦΗ  
ΚΥΤΤΑΡΙΚΗ  
ΔΟΜΗ



ΑΡΙΣΤΗ ΘΕΡΜΙΚΗ  
& ΑΚΟΥΣΤΙΚΗ  
ΜΟΝΩΣΗ



ΕΛΕΓΧΟΜΕΝΗΣ  
ΔΙΟΓΚΩΣΗΣ

Ο Bostik Perfect Seal **Παράθυρα & Πόρτες** είναι ένας αφρός χειρός ελεγχόμενης διόγκωσης ενός συστατικού με πυκνή, ομοιόμορφη κυτταρική δομή, υψηλή διαστασιακή σταθερότητα, μηχανική αντοχή και μόνωση. Για συναρμολόγηση και σφράγιση κουφωμάτων, για πόρτες, παράθυρα, περσίδες, σκάλες κλπ. Γέμισμα κενών ανάμεσα σε ταβάνια και τοίχους υπό κατασκευή. Γεμίσματα διελεύσεων σωλήνων σε τοίχους και πατώματα. Διάφορες μονώσεις στην κατασκευή και στην αναπαλαίωση. Μετά την εφαρμογή ο αφρός διογκώνεται και ωριμάζει με την ατμοσφαιρική υγρασία. Εξαιρετική πρόσφυση και μόνωση. Κατηγορία πυρανάσχεσης B3 κατά DIN 4102-1.

- Ελεγχόμενης διόγκωσης.
- Ενός συστατικού.
- Εξαιρετική πρόσφυση.
- Υψηλή ηχομόνωση, 61 dB.
- Γεμίζει κενά.
- Στερεώνει κουφώματα.
- Απορροφά κραδασμούς.

i	κωδικός προμηθευτή	κωδικός παραγγελίας	barcode	συσκ/σία	διαθ/τα
300ml	PS03100	<b>578303.0000</b>	 5 205205 110300	12 τεμ.	●
750ml	PS03101	<b>578303.0001</b>	 5 205205 110317	12 τεμ.	●



# ΠΑΡΑΘΥΡΑ & ΠΟΡΤΕΣ

## ΑΦΡΟΣ ΠΟΛΥΟΥΡΕΘΑΝΗΣ ΠΙΣΤΟΛΙΟΥ



ΟΜΟΙΟΜΟΡΦΗ  
ΚΥΤΤΑΡΙΚΗ  
ΔΟΜΗ



ΧΑΜΗΛΗΣ  
ΔΙΟΓΚΩΣΗΣ



ΑΡΙΣΤΗ ΘΕΡΜΙΚΗ  
& ΑΚΟΥΣΤΙΚΗ  
ΜΟΝΩΣΗ



ΣΥΝΤΟΜΟΣ  
ΧΡΟΝΟΣ  
ΘΡΗΜΑΝΣΗΣ

Ο Bostik Perfect Seal **Παράθυρα & Πόρτες** είναι ένας αφρός πιστολιού χαμηλής διόγκωσης ενός συστατικού με πυκνή, ομοιόμορφη κυτταρική δομή, υψηλή διαστασιακή σταθερότητα, μηχανική αντοχή και μόνωση. Για συναρμολόγηση και σφράγιση κουφωμάτων, για πόρτες, παράθυρα, περσίδες, σκάλες κλπ. Γέμισμα κενών ανάμεσα σε ταβάνια και τοίχους υπό κατασκευή. Γεμίσματα διελεύσεων σωλήνων σε τοίχους και πατώματα. Διάφορες μονώσεις στην κατασκευή και στην αναπαλαίωση. Απορροφά τους κραδασμούς και βελτιώνει την ηχομόνωση. Δημιουργεί θερμοδιακοπή περιμετρικά των κουφωμάτων. Κατηγορία πυρανάσχεσης B3 κατά DIN 4102-1.

- Χαμηλής διόγκωσης.
- Ακρίβεια στην εφαρμογή.
- Ενός συστατικού.
- Εξαιρετική πρόσφυση.
- Υψηλή ηχομόνωση, 61 dB.
- Γεμίζει κενά.
- Στερεώνει κουφώματα.
- Απορροφά κραδασμούς.

📄	κωδικός προμηθευτή	κωδικός παραγωγείας	barcode	συσκ/σία	διαθ/τα
750ml	PS03200	<b>578303.0002</b>		12 τεμ.	●



# ΚΑΘΑΡΙΣΤΙΚΟ ΑΦΡΟΥ ΠΟΛΥΟΥΡΕΘΑΝΗΣ

## ΣΠΡΕΙ ΚΑΘΑΡΙΣΤΙΚΟ ΑΦΡΟΥ



Το Bostik Perfect Seal Καθαριστικό Αφρού πολυουρεθάνης είναι ένα πολύ δραστικό καθαριστικό φρέσκου αφρού σε μορφή spray με βάση ασετόν. Είναι ειδικά σχεδιασμένο για τον καθαρισμό πιστολιών αφρού πολυουρεθάνης, καθώς και την απομάκρυνση φρέσκου αφρού από τις επιφάνειες. Διαθέτει κεφαλή NBS για εύκολη προσαρμογή σε πιστόλια αφρού και πρόσθετη βαλβίδα χειρός για χρήση ως γενικό καθαριστικό.

- Δεν αφήνει κολλώδες φιλμ.
- Ισχυρή δράση.
- Πολλαπλών εφαρμογών.
- Εύκολο στην χρήση.
- Διαθέτει δύο κεφαλές.
- Κατάλληλο μόνο για φρέσκο αφρό.

i	κωδικός προμηθευτή	κωδικός παραγγελίας	barcode	συσκ/σία	διαθ/τα
500ml	PS03400	<b>578305.0000</b>		12 τεμ.	●

## ΥΓΡΟ ΦΙΝΙΡΙΣΜΑΤΟΣ ΣΦΡΑΓΙΣΤΙΚΩΝ



Το Bostik Perfect Seal **Υγρό Φινιρίσματος** είναι ένα υψηλής ποιότητας υγρό διαμόρφωσης σφραγιστικών, έτοιμο προς χρήση που χρησιμοποιείται από τους επαγγελματίες. Ιδανικό για επαγγελματικό και λείο φινίρισμα αρμού. Βιοδιασπώμενο 99%. Σε συσκευασία spray για εύκολη εφαρμογή, χωρίς διαδικασία αραίωσης. Διευκολύνει την εξομάλυνση των σφραγιστικών χωρίς να αποχρωματίζει ή να επηρεάζει τις αντιμυκηλικές τους ιδιότητες όπως το σαπουνόνερο ή το υγρό πιάτων.

- Πολύ εύκολο στην χρήση.
- Έτοιμο προς χρήση.
- Ουδέτερο pH 7.1
- Τέλειο φινίρισμα αρμών.
- Κατάλληλο για σιλικόνες, υβρίδια, πολυουρεθανικά.
- Άοσμο.
- Διάφανο.

i	κωδικός προμηθευτή	κωδικός παραγγελίας	barcode	συσκ/σία	διαθ/τα
200ml	PS04100	<b>578304.0000</b>		12 τεμ.	●



1. Ψεκάστε το σφραγιστικό.



2. Αφαιρέστε το παραπανίσιο υλικό με την σπάτουλα.



3. Ψεκάστε ξανά.



4. Φινίρετε με το χέρι για ένα τέλειο αποτέλεσμα.

## ΣΠΑΤΟΥΛΑ ΑΡΜΩΝ



Η Bostik Perfect Seal **Σπάτουλα Αρμών** είναι ένα εργαλείο μορφοποίησης σφραγιστικών υλικών. Με ταυτόχρονη χρήση του Bostik Perfect Seal Υγρό Φινιρίσματος δίνει λείο και όμορφο αποτέλεσμα χωρίς κόπο σε όλους τους αρμούς.

- Διαμορφώνει σφραγιστικά.
- Πολύ εύκολη στην χρήση.
- Καθαρή εφαρμογή.
- Τέλειο φινίρισμα αρμών.
- Καθαρίζεται εύκολα.

i	κωδικός προμηθευτή	κωδικός παραγγελίας	barcode	συσκ/σία	διαθ/τα
-	PS04101	<b>578304.0001</b>		12 τεμ.	●

ΣΕΙΡΑ  
MAMUT





# MAMUT<sup>®</sup> GLUE



## ΠΙΣΤΟΛΙ MAMUT GUN



Σχεδιασμένο για να μειώνει την καταπόνηση του χεριού από την πολύωρη εργασία. Δύναμη σκανδάλης 26 πρὸς 1.  
Για επαγγελματική χρήση.

ⓘ	κωδικός προμηθευτή	κωδικός παραγγελίας	barcode	συσκ/σία	διαθ/τα
μαύρο	202261	<b>578304.0002</b>		1 τεμ.	●

## MAMUT GLUE HIGH TACK



ⓘ	κωδικός προμηθευτή	κωδικός παραγγελίας	συσκ/σία	διαθ/τα
	51262	<b>578313.0000</b>	12 τεμ.	●

Το Mamut Glue – High Tack είναι ένα πανίσχυρο συγκολλητικό με εξαιρετικά ισχυρή αρχική συγκράτηση νέας τεχνολογίας MS Polymer. Λόγω των ιδιοτήτων του, η στήριξη των υλικών κατά την εφαρμογή δεν είναι απαραίτητη. Ισχυρή ελαστική συγκόλληση μετά από την πλήρη ωρίμανση 220kg/10cm<sup>2</sup>. Διαθέτει ειδικό ακροφύσιο (V-Nozzle) για βέλτιστη συγκόλληση. Είναι άοσμο, δεν περιέχει διαλύτες και δεν επηρεάζει ευαίσθητες επιφάνειες. Ανθεκτικό στην υγρασία, το νερό, και τις εναλλαγές θερμοκρασίας. Μπορεί να εφαρμοστεί ακόμα και σε υγρές επιφάνειες.

- Αντικαθιστά βίδες και καρφιά.
- Εξαιρετικά υψηλή αρχική συγκράτηση.
- Η στήριξη των υλικών στην εφαρμογή δεν είναι απαραίτητη.
- Υψηλή δύναμη, μηχανική αντοχή και διάρκεια.
- Απαλλαγμένο από ισοκυανικά, διαλύτες και σιλικόνες.
- Μόνιμα ελαστικό.
- Χωρίς συρρίκνωση και φυσαλίδες.
- Δεν διαβρώνει τα μέταλλα.
- Ουδέτερη ωρίμανση, σχεδόν άοσμο.
- Ανθεκτικό στις καιρικές συνθήκες και τη μούχλα.
- Εξαιρετική πρόσφυση χωρίς αστάρι σε διάφορες επιφάνειες ακόμα και υγρές.

## MAMUT GLUE CRYSTAL



ⓘ	κωδικός προμηθευτή	κωδικός παραγγελίας	συσκ/σία	διαθ/τα
	51930	<b>578313.0001</b>	12 τεμ.	●

Το Mamut Glue – Crystal (Υπέρ-διάφανο) είναι ένα πανίσχυρο κρυστάλλινο διάφανο συγκολλητικό νέας τεχνολογίας MS Polymer. Λόγω της κρυστάλλινης δομής του είναι το καταλληλότερο συγκολλητικό για κολλήσεις που απαιτούν διάφανες συνδέσεις. Ισχυρή ελαστική συγκόλληση μετά από την πλήρη ωρίμανση 240kg/10cm<sup>2</sup>. Είναι άοσμο, δεν περιέχει διαλύτες και δεν επηρεάζει ευαίσθητες επιφάνειες. Διαθέτει πιστοποίηση για εφαρμογή σε χώρους τροφίμων. Ανθεκτικό στην υγρασία, το νερό, και τις εναλλαγές θερμοκρασίας. Μπορεί να εφαρμοστεί ακόμα και σε υγρές επιφάνειες.

- Αντικαθιστά βίδες και καρφιά.
- Υπερδιάφανο συγκολλητικό εσωτερικής χρήσης.
- Απαλλαγμένο από ισοκυανικά, διαλύτες και σιλικόνες.
- Χωρίς συρρίκνωση και φυσαλίδες.
- Εξαιρετική πρόσφυση χωρίς αστάρι σε διάφορες επιφάνειες ακόμα και υγρές.
- Ουδέτερη ωρίμανση, σχεδόν άοσμο.
- Δεν διαβρώνει τα μέταλλα.
- Υψηλή δύναμη, μηχανική αντοχή και διάρκεια.
- Απορρόφηση ακουστικών και μηχανικών θορύβων από κρυστάλλους.



## MAMUT MULTI



ⓘ	κωδικός προμηθευτή	κωδικός παραγγελίας	συσκ/σία	διαθ/τα
290ml - λευκό	51940	<b>578313.0003</b>	12 τεμ.	●

Το Mamut Glue – **Multi** (Πολυχρηστικό) είναι ένα πανίσχυρο σφραγιστικό και συγκολλητικό νέας τεχνολογίας MS Polymer, με εξαιρετική πρόσφυση ακόμα και σε βρεγμένες επιφάνειες. Μόνιμα ελαστικό με μεγάλη αντοχή στις υπεριώδεις ακτίνες, την υγρασία, το νερό, και τις εναλλαγές θερμοκρασίας. Ισχυρή συγκόλληση μετά από την πλήρη ωρίμανση 220kg/10cm<sup>2</sup>. Ειδικά σχεδιασμένο για πολλαπλές εφαρμογές ως σφραγιστικό και ως συγκολλητικό. Είναι άοσμο, δεν περιέχει διαλύτες και δεν επηρεάζει ευαίσθητες επιφάνειες. Διαθέτει πιστοποίηση για εφαρμογή σε χώρους τροφίμων. Βάφεται με χρώματα νερού και τα περισσότερα χρώματα 2 συστατικών.

- Πολυχρηστικό για συγκόλληση και σφράγιση.
- Εσωτερική και εξωτερική χρήση.
- Μόνιμα ελαστικό.
- Απαλλαγμένο από ισοκυανικά, διαλύτες και σιλκόνες.
- Χωρίς συρρίκνωση και φυσαλίδες.
- Ανθεκτικό στην UV ακτινοβολία, τις καιρικές συνθήκες & τη μούχλα.
- Εξαιρετική πρόσφυση χωρίς αστάρι σε διάφορες επιφάνειες ακόμα και υγρές.
- Ουδέτερης ωρίμανσης, σχεδόν άοσμο.
- Δεν διαβρώνει τα μέταλλα
- Υψηλή δύναμη, μηχανική αντοχή και σκληρότητα.
- Απορρόφηση ακουστικών και μηχανικών θορύβων από κραδασμούς

## MAMUT GLUE TOTAL



ⓘ	κωδικός προμηθευτή	κωδικός παραγγελίας	συσκ/σία	διαθ/τα
290ml - υπόλευκο	51920	<b>578313.0002</b>	12 τεμ.	●

Το Mamut Glue – **Multi** (Πολυχρηστικό) είναι ένα πανίσχυρο σφραγιστικό και συγκολλητικό νέας τεχνολογίας MS Polymer, με εξαιρετική πρόσφυση ακόμα και σε βρεγμένες επιφάνειες. Μόνιμα ελαστικό με μεγάλη αντοχή στις υπεριώδεις ακτίνες, την υγρασία, το νερό, και τις εναλλαγές θερμοκρασίας. Ισχυρή συγκόλληση μετά από την πλήρη ωρίμανση 220kg/10cm<sup>2</sup>. Ειδικά σχεδιασμένο για πολλαπλές εφαρμογές ως σφραγιστικό και ως συγκολλητικό. Είναι άοσμο, δεν περιέχει διαλύτες και δεν επηρεάζει ευαίσθητες επιφάνειες. Διαθέτει πιστοποίηση για εφαρμογή σε χώρους τροφίμων. Βάφεται με χρώματα νερού και τα περισσότερα χρώματα 2 συστατικών.

- Πολυχρηστικό για συγκόλληση και σφράγιση.
- Εσωτερική και εξωτερική χρήση.
- Μόνιμα ελαστικό.
- Απαλλαγμένο από ισοκυανικά, διαλύτες και σιλκόνες.
- Χωρίς συρρίκνωση και φυσαλίδες.
- Ανθεκτικό στην UV ακτινοβολία, τις καιρικές συνθήκες & τη μούχλα.
- Εξαιρετική πρόσφυση χωρίς αστάρι σε διάφορες επιφάνειες ακόμα και υγρές.
- Ουδέτερης ωρίμανσης, σχεδόν άοσμο.
- Δεν διαβρώνει τα μέταλλα
- Υψηλή δύναμη, μηχανική αντοχή και σκληρότητα.
- Απορρόφηση ακουστικών και μηχανικών θορύβων από κραδασμούς



ΚΟΛΛΕΣ ΓΙΑ  
ΧΕΙΡΟΤΕΧΝΙΑ  
& ΧΟΜΠΥ

## BLU TACK ORIGINAL - ΕΠΑΝΑΧΡΗΣΙΜΟΠΟΙΗΣΙΜΗ ΚΟΛΛΑ ΣΕ ΜΟΡΦΗ ΠΛΑΣΤΕΛΙΝΗΣ

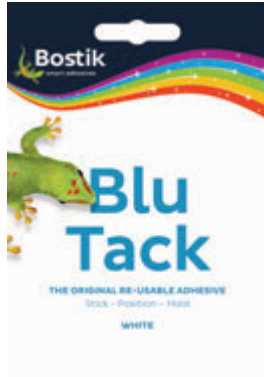

5 1205205 117002



5 1000403 110417

Το Bostik Blu-Tack® είναι το αυθεντικό και το μόνο με την original ονομασία που το καθιέρωσε παγκοσμίως. Καθαρό, ασφαλές και εύκολο στη χρήση. Παρέχει μια ιδανική εναλλακτική λύση για τις πινέζες και τις κολλώδεις ταινίες με πολλαπλές χρήσεις στο σπίτι, το γραφείο και το σχολείο.

- Για 1001 χρήσεις.
- Μπορεί να επαναχρησιμοποιηθεί πολλές φορές.
- Εύκαμπτο.
- Δεν συρρικνώνεται και δεν στεγνώνει.
- Χώρα προέλευσης: Αγγλία.
- Μη τοξικό, κατάλληλο για την οικογένεια.

ⓘ	κωδικός προμηθευτή	κωδικός παραγγελίας	συσκ/σία	διαθ/τα
μπλε	30614344	<b>578306.0000</b>	12 τεμ.	●
λευκή	30803836	<b>578306.0001</b>	12 τεμ.	●

## BLU TACK COLOUR | ΕΠΑΝΑΧΡΗΣΙΜΟΠΟΙΗΣΙΜΗ ΚΟΛΛΑ ΣΕ ΜΟΡΦΗ ΠΛΑΣΤΕΛΙΝΗΣ ΠΟΛΥΧΡΩΜΗ



Το Bostik Blu-Tack® Colour είναι ένα νέο προϊόν βασισμένο στο αυθεντικό και το μόνο με την original ονομασία που το καθιέρωσε παγκοσμίως. Καθαρό, ασφαλές και εύκολο στη χρήση. Με το Blu-Tack® Colour μπορείτε να απογειώσετε τη φαντασία των παιδιών σας. Παρέχει μια ιδανική εναλλακτική λύση για τις πινέζες και τις κολλώδεις ταινίες με πολλαπλές χρήσεις στο σπίτι, το γραφείο & το σχολείο.

- Πολύχρωμο (5 χρώματα).
- Για 1001 χρήσεις.
- Μπορεί να επαναχρησιμοποιηθεί πολλές φορές.
- Κομμένο σε λωρίδες.
- Εύκαμπτο.
- Δεν συρρικνώνεται & δεν στεγνώνει.
- Χώρα προέλευσης: Αυστραλία.
- Μη τοξικό, κατάλληλο για την οικογένεια.



5 1310492 1000455

ⓘ	κωδικός προμηθευτή	κωδικός παραγγελίας	συσκ/σία	διαθ/τα
πολύ-χρωμο	30604201	<b>578306.0002</b>	10 τεμ.	●

## GLU DOTS EXTRA STRONG | ΚΟΥΚΙΔΕΣ ΔΙΑΦΑΝΟΥ ΣΥΓΚΟΛΛΗΤΙΚΟΥ ΔΙΠΛΗΣ ΟΨΗΣ EXTRA STRONG

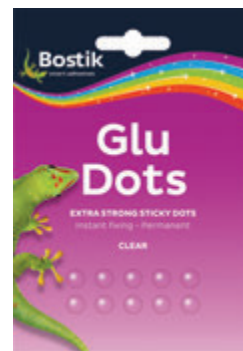

Τα Bostik Glu Dots – Extra strong είναι μικρές κουκίδες διάφανου συγκολλητικού διπλής όψης (μόνιμης συγκόλλησης) που κολλάνε σχεδόν σε όλες τις επιφάνειες. Εύκολες στη χρήση, δεν περιέχουν οξύ και λιγνίνη και δεν κιτρινίζουν. Είναι ιδανικές για τη συγκόλληση αντικειμένων σε κάθετες επιφάνειες.

- Διάφανες.
- 64 κουκίδες.
- Άμεση συγκόλληση.
- Δυνατή και μόνιμη συγκόλληση.
- Διπλής όψης.
- Για 1001 χρήσεις.
- Χώρα προέλευσης: Αγγλία.
- Δεν περιέχουν οξύ και λιγνίνη.



5 1000403 109824

ⓘ	κωδικός προμηθευτή	κωδικός παραγγελίας	συσκ/σία	διαθ/τα
διάφανες	30803719	<b>578306.0003</b>	12 τεμ.	●

**GLU DOTS REMOVABLE | ΑΦΑΙΡΟΥΜΕΝΕΣ ΚΟΥΚΙΔΕΣ ΔΙΑΦΑΝΟΥ ΣΥΓΚΟΛΛΗΤΙΚΟΥ ΔΙΠΛΗΣ ΟΨΗΣ**



Τα Bostik Glu Dots - Removable είναι μικρές κουκίδες διάφανου συγκολλητικού διπλής όψης (επανατοποθετούμενες) που κολλάνε σχεδόν σε όλες τις επιφάνειες. Εύκολες στη χρήση, δεν περιέχουν οξύ & λιγνίνη & δεν κιτρινίζουν. Είναι ιδανικές για τη συγκόλληση υλικών χιροτεχνίας.

- Διάφανες.
- 64 κουκίδες.
- Άμεση συγκόλληση.
- Επανατοποθετούμενες.
- Διπλής όψης.
- Για 1001 χρήσεις.
- Χώρα προέλευσης: Αγγλία.



5 000403 109831

ⓘ	κωδικός προμηθευτή	κωδικός παραγγελίας	συσκ/σία	διαθ/τα
διάφανες	30800951	<b>578306.0004</b>	12 τεμ.	●

**MICRO DOTS | ΜΙΚΡΟΣΚΟΠΙΚΕΣ ΚΟΥΚΙΔΕΣ ΔΙΑΦΑΝΟΥ ΣΥΓΚΟΛΛΗΤΙΚΟΥ ΔΙΠΛΗΣ ΟΨΗΣ**



Τα Bostik Micro Dots είναι χιλιάδες μικροσκοπικές κουκίδες διάφανου συγκολλητικού διπλής όψης που μεταφέρονται από το φύλλο, μετατρέποντας οποιαδήποτε επιφάνεια σε αυτοκόλλητο.

- Διάφανες.
- 5 φύλλα με μικροσκοπικές κουκίδες.
- Άμεση συγκόλληση.
- Διπλής όψης.
- Για 1001 χρήσεις.
- Χώρα προέλευσης: Αγγλία.



5 000403 100258

ⓘ	κωδικός προμηθευτή	κωδικός παραγγελίας	συσκ/σία	διαθ/τα
διάφανες	30803768	<b>578306.0005</b>	12 τεμ.	●

**TAPE DISCS ΑΥΤΟΚΟΛΛΗΤΟΙ ΔΙΣΚΟΙ ΔΙΑΦΑΝΗΣ ΤΑΙΝΙΑΣ**



Τα Bostik Tape Discs είναι αυτοκόλλητοι διάφανοι δίσκοι διαμέτρου 25mm. Είναι ευκολότεροι στη χρήση & πιο βολικοί από την αυτοκόλλητη ταινία. Ξεχάστε τα ψαλίδια! Ο πιο τακτοποιημένος τρόπος για να τυλίξετε δώρα και πακέτα, να φτιάξετε κορδέλες και ετικέτες, να κλείσετε σακούλες ή φακέλους και πολλά ακόμα. Αυτοί οι χρήσιμοι διάφανοι δίσκοι των 25mm δεν περιέχουν οξύ και λιγνίνη. Δεν αφήνουν υπολείμματα ή αποχρωματίζουν την επιφάνεια και δίνουν πάντα ένα καθαρό, καλοφτιαγμένο αποτέλεσμα.

- 10 φύλλα (120 δίσκοι).
- Άμεση συγκόλληση.
- Για 1001 χρήσεις.
- Χώρα προέλευσης: Αγγλία.



5 000403 100227

ⓘ	κωδικός προμηθευτή	κωδικός παραγγελίας	συσκ/σία	διαθ/τα
διάφανοι	30803764	<b>578306.0006</b>	12 τεμ.	●

**FOAM PADS ΑΦΡΩΔΗ ΑΥΤΟΚΟΛΛΗΤΑ ΔΙΠΛΗΣ ΟΨΗΣ**



Τα Bostik Foam Pads είναι αφρώδη αυτοκόλλητα διπλής όψης, ιδανικά για χιροτεχνίες που απαιτούν ένα 3D αποτέλεσμα. Δεν περιέχουν οξύ και λιγνίνη και είναι πολύ εύκολα στη χρήση. Κολλάνε σχεδόν σε όλες τις επιφάνειες και μπορούν να κοπούν σε όποια διάσταση θέλετε.

- Λευκά.
- 50 τεμάχια (12mm x 12mm το καθένα).
- Άμεση συγκόλληση.
- Διπλής όψης.
- Για 1001 χρήσεις.
- Χώρα προέλευσης: Αγγλία.



5 000403 112077

ⓘ	κωδικός προμηθευτή	κωδικός παραγγελίας	συσκ/σία	διαθ/τα
λευκά	30813358	<b>578306.0007</b>	12 τεμ.	●





ΚΟΛΛΕΣ ΓΙΑ  
ΕΠΙΣΚΕΥΗ &  
ΣΥΓΚΟΛΛΗΣΗ

**FAST TAK PERMANENT SPRAY**  
ΣΠΡΕΙ ΒΕΝΖΙΝΟΚΟΛΛΑ



Το Bostik Fast Tak – Permanent είναι σπρέι βενζινοκόλλα με πολύ ισχυρή συγκόλληση. Για δύσκολες εργασίες και γρήγορα αποτελέσματα αυτό είναι το σπρέι κόλλας που χρειάζεστε. Το Fast Tak- Permanent κολλάει σχεδόν τα πάντα.

- Διάφανο.
- 500ml.
- Μόνιμη συγκόλληση.
- Χώρα προέλευσης: Αγγλία.



ⓘ	κωδικός προμηθευτή	κωδικός παραγγελίας	συσκ/σία	διαθ/τα
500 ml	30602630	<b>578307.0000</b>	6 τεμ.	●

**ALL PURPOSE**  
ΚΟΛΛΑ ΓΕΝΙΚΗΣ ΧΡΗΣΗΣ



Το Bostik All Purpose είναι ένα πολύ δυνατό συγκολλητικό πολλαπλών εφαρμογών, γενικής χρήσης και γρήγορης ωρίμανσης. Στεγνώνει γρήγορα και είναι κατάλληλο για μια μεγάλη γκάμα υλικών. Ιδανικό για γενικές συγκολλήσεις στο σπίτι & το γραφείο.

- Διάφανη.
- 20ml.
- Πολλαπλών εφαρμογών.
- Χώρα προέλευσης: Αγγλία.



ⓘ	κωδικός προμηθευτή	κωδικός παραγγελίας	συσκ/σία	διαθ/τα
20 ml	30813296	<b>578307.0001</b>	6 τεμ.	●

**CONTACT ADHESIVE**  
ΒΕΝΖΙΝΟΚΟΛΛΑ ΜΕ ΒΑΣΗ ΔΙΑΛΥΤΕΣ



Το Bostik Contact Adhesive είναι ένα extra δυνατό, διάφανο συγκολλητικό (βενζινοκόλλα) που στεγνώνει γρήγορα. Επιδιορθώνει μια μεγάλη γκάμα υλικών στη στιγμή.

- Διάφανη.
- 50ml.
- Πολλαπλών εφαρμογών.
- Χώρα προέλευσης: Αγγλία.



ⓘ	κωδικός προμηθευτή	κωδικός παραγγελίας	συσκ/σία	διαθ/τα
50 ml	30803649	<b>578307.0002</b>	6 τεμ.	●

**LEATHER REPAIR**  
ΠΟΛΥΟΥΡΕΘΑΝΙΚΗ ΚΟΛΛΑ ΓΙΑ ΔΕΡΜΑΤΑ



Το Bostik Leather Repair είναι ένα extra δυνατό, διάφανο συγκολλητικό πολυουρεθάνης που στεγνώνει γρήγορα και είναι αδιάβροχο. Ιδανικό για μεγάλης διάρκειας και ελαστικότητας επιδιορθώσεις σε αντικείμενα από δέρμα ή απομίμηση δέρματος.

- Ισχυρή συγκόλληση.
- Πολύ γρήγορη ωρίμανση.
- Εξαιρετική αντοχή σε υγρασία & νερό.
- Διάφανο.
- Αντοχή στη γήρανση.
- Εύκαμπτο.
- Χώρα προέλευσης: Αγγλία.



ⓘ	κωδικός προμηθευτή	κωδικός παραγγελίας	συσκ/σία	διαθ/τα
20 ml	30803758	<b>578308.0000</b>	6 τεμ.	●



### FABRIC GLUE

ΚΟΛΛΑ ΥΦΑΣΜΑΤΩΝ ΜΕ ΒΑΣΗ ΦΥΣΙΚΟ ΛΑΤΕΞ



Το Bostik Fabric Glue (Sew Simple) είναι ένα δυνατό, εύκαμπτο συγκολλητικό για υφάσματα που στεγνώνει γρήγορα και αντέχει στο σιδέρωμα και το πλύσιμο στο πλυντήριο.

- Πολύ δυνατή συγκόλληση.
- Γρήγορη ωρίμανση.
- 20ml.
- Χώρα προέλευσης: Αγγλία.



	κωδικός προμηθευτή	κωδικός παραγγελίας	συσκ/σία	διαθ/τα
20 ml	30614658	<b>578308.0001</b>	6 τεμ.	●

### HARD PLASTICS

ΚΟΛΛΑ ΓΙΑ ΣΚΛΗΡΑ ΠΛΑΣΤΙΚΑ



Το Bostik Hard Plastics είναι ένα extra δυνατό, διάφανο συγκολλητικό που στεγνώνει γρήγορα και είναι ανθεκτικό στην υγρασία και το νερό. Ιδανικό για δύσκολες επιδιορθώσεις στα περισσότερα σκληρά, διάφανα και άκαμπτα πλαστικά, συμπεριλαμβανομένων ακρυλικών και σκληρών PVC.

- Διάφανο.
- Πολύ ισχυρή συγκόλληση.
- Γρήγορη ωρίμανση.
- Εξαιρετική αντοχή σε υγρασία.
- Εύκολο στην εφαρμογή.
- Αντοχή σε θερμοκρασιακές εναλλαγές (-20°C έως +60°C).
- Χώρα προέλευσης: Αγγλία.



	κωδικός προμηθευτή	κωδικός παραγγελίας	συσκ/σία	διαθ/τα
20 ml	30803651	<b>578308.0002</b>	6 τεμ.	●

### SOFT PLASTICS

ΚΟΛΛΑ ΓΙΑ ΜΑΛΑΚΑ ΠΛΑΣΤΙΚΑ



Το Bostik Soft Plastics είναι ένα extra δυνατό, διάφανο ελαστικό συγκολλητικό που στεγνώνει γρήγορα και είναι ανθεκτικό στην υγρασία και το νερό. Ιδανικό για ελαστικές επιδιορθώσεις στα περισσότερα μαλακά πλαστικά, φυσικό λάστιχο, τεχνητό καουτσούκ, πολυουρεθάνη κλπ.

- Διάφανο.
- Πολύ ισχυρή συγκόλληση.
- Γρήγορη ωρίμανση.
- Εξαιρετική αντοχή σε υγρασία.
- Εύκολο στην εφαρμογή.
- Αντοχή σε θερμοκρασιακές εναλλαγές (-20°C έως +60°C).
- Χώρα προέλευσης: Αγγλία.



	κωδικός προμηθευτή	κωδικός παραγγελίας	συσκ/σία	διαθ/τα
20 ml	30803650	<b>578308.0003</b>	6 τεμ.	●

### POWER REPAIR | ΥΠΕΡΔΙΑΦΑΝΟ

ΠΑΝΙΣΧΥΡΟ ΕΛΑΣΤΙΚΟ ΣΥΓΚΟΛΛΗΤΙΚΟ



Το Bostik Power Repair είναι ένα εξαιρετικά δυνατό, διάφανο συγκολλητικό νέας τεχνολογίας MS-Polymer που παρέχει μεγάλης διάρκειας ελαστική συγκόλληση για σχεδόν οποιοδήποτε υλικό. Έχει μεγάλη αντοχή σε χτυπήματα, είναι αδιάβροχο και λειτουργεί ακόμα και σε ακραίες καιρικές συνθήκες.

- Διάφανο.
- 20gr.
- Μόνιμο ελαστικό.
- Πολλαπλών εφαρμογών.
- Χώρα προέλευσης: Αγγλία.



	κωδικός προμηθευτή	κωδικός παραγγελίας	συσκ/σία	διαθ/τα
20 gr	30609985	<b>578310.0000</b>	6 τεμ.	●

## SUPER GLU LIQUID

ΡΕΥΣΤΗ ΚΥΑΝΟΑΚΡΥΛΙΚΗ ΚΟΛΛΑ



Η Bostik Super Glue Liquid είναι μία ρευστή κυανοακρυλική κόλλα στιγμής για ισχυρές και άμεσες συγκολλήσεις. Ιδανική για συγκολλήσεις υψηλού εφελκυσμού σε επιφάνειες από ξύλο, πορσελάνη, σκληρά πλαστικά, καουτσούκ, laminate, μέταλλα κλπ.

- Διάφανη.
- Άμεση ωρίμανση.
- Εξαιρετικά δυνατή συγκόλληση.
- Διάφανη.
- Αντοχή στη γήρανση.
- Αντοχή σε θερμοκρασιακές εναλλαγές (-20°C έως +80°C).
- Κολάρο ασφαλείας για προστασία κατά την αποθήκευση.
- Χώρα προέλευσης: Αγγλία.



5400039910021541

ⓘ	κωδικός προμηθευτή	κωδικός παραγγελίας	συσκ/σία	διαθ/τα
3 gr	30813340	<b>578309.0000</b>	12 τεμ.	●

## SUPER GLU NON-DRIP GEL

ΚΥΑΝΟΑΚΡΥΛΙΚΗ ΚΟΛΛΑ GEL



Η Bostik Super Glue Non-Drip Gel είναι μία ταχυστέγνωτη κυανοακρυλική κόλλα στιγμής σε μορφή Gel για πορώδεις επιφάνειες για ισχυρές και άμεσες συγκολλήσεις. Ιδανική για συγκολλήσεις υψηλού εφελκυσμού σε επιφάνειες από ξύλο, πορσελάνη, σκληρά πλαστικά, καουτσούκ, laminate, μέταλλα κλπ.

- Δεν στάζει.
- Για πορώδεις επιφάνειες.
- Άμεση ωρίμανση.
- Εξαιρετικά δυνατή συγκόλληση.
- Αντοχή στη γήρανση.
- Αντοχή σε θερμοκρασιακές εναλλαγές (-20°C έως +80°C)
- Κολάρο ασφαλείας για προστασία κατά την αποθήκευση.
- Χώρα προέλευσης: Αγγλία.



5400039910021921

ⓘ	κωδικός προμηθευτή	κωδικός παραγγελίας	συσκ/σία	διαθ/τα
3 gr	30813350	<b>578309.0001</b>	12 τεμ.	●

## FIX & FLASH - ΚΥΑΝΟΑΚΡΥΛΙΚΗ ΚΟΛΛΑ ΕΝΕΡΓΟΠΟΙΗΣΗ ΜΕ ΦΩΤΙΣΜΟ LED



**Πες αντίο σε ό,τι ήξερες μέχρι σήμερα για τις κόλλες στιγμής!**

Το Bostik Fix & Flash είναι μια νέα κόλλα στιγμής χωρίς διαλύτες, απαλλαγμένη από οσμές, μη ερεθιστική που ενεργοποιείται με φωτισμό LED. Χάρη στην τεχνολογία συγκόλλησης με φως LED, το Fix & Flash κολλάει on demand, απλά: εφαρμόζουμε την κόλλα, προσαρμόζουμε το αντικείμενο που θέλουμε να κολλήσουμε, ενεργοποιούμε το φως και κολλάμε! Κολλάει το 99,9% των υλικών σε 15 δευτερόλεπτα. Το Fix & Flash διαθέτει ανταλλακτικό 5gr το οποίο αλλάζει εύκολα. Γρήγορο: Κολλάει σε 15 δευτερόλεπτα αλλά δεν κολλάει αμέσως τα δάχτυλα.

- Δυνατό: Πολύ ισχυρή ελαστική συγκόλληση με αντοχή ακόμα και στο πλυντήριο πιάτων.
- Εξαιρετικά ανθεκτικό: Ανθεκτικό στο νερό, σε χτυπήματα & θερμοκρασίες -20°C έως +80°C.
- Εύκολο: Κολλάει όλων των ειδών τα υλικά, διαφανή & αδιάφανα, τα υλικά που θα συγκολληθούν είναι επαναποθετούμενα μέχρι την στιγμή που θα φωτίσετε με την συσκευή. Δεν στάζει κατά την εφαρμογή.
- Φιλικό στον χρήστη: Μη ερεθιστικό, άοσμο, απαλλαγμένο από διαλύτες, δεν προκαλεί αναπνευστικές αλλεργίες & δεν φέρει σήματα επικινδυνότητας πάνω στη συσκευασία.



54205205117828



54205205117835

ⓘ	κωδικός προμηθευτή	κωδικός παραγγελίας	συσκ/σία	διαθ/τα
5 gr + φακός	30619480	<b>578310.0001</b>	6 τεμ.	●
5 gr ανταλλακτικό	30619508	<b>578310.0002</b>	12 τεμ.	●





**ΕΡΟΧΥ FIX PUTTY**  
ΕΠΟΞΕΙΔΙΚΟΣ ΣΤΟΚΟΣ ΔΥΟ ΣΥΣΤΑΤΙΚΩΝ



Το Bostik Epoxy FIX PUTTY ένας ισχυρός εποξειδικός στόκος 2 συστατικών, χωρίς διαλύτες, με αντοχή σε υψηλές θερμοκρασίες, νερό και λάδια. Κατάλληλος για εφαρμογές σε σχεδόν όλα τα μέταλλα όπως σίδηρο, ασάλι, αλουμίνιο, χαλκό και μπρούτζο. Τρίβεται και βάφεται μετά την ωρίμανσή του.

- Υψηλές μηχανικές αντοχές.
- Γρήγορη αρχική ωρίμανση (6min).
- Πρόσφυση σε υγρές επιφάνειες.
- Αντοχή σε χημικά.
- Γεμίζει κενά.
- Αντοχή σε χτυπήματα.
- Αντοχή στη γήρανση.
- Αντοχή σε θερμοκρασιακές εναλλαγές (-20°C έως +120°C).
- Τρίβεται, τρυπιέται και βάφεται μετά την πλήρη ωρίμανσή του.
- Χώρα προέλευσης: Ιταλία.

ⓘ	κωδικός προμηθευτή	κωδικός παραγγελίας	barcode	συσκ/σία	διαθ/τα
57 gr	90303	<b>578311.0000</b>		6 τεμ.	●

**ΕΡΟΧΥ FIX EXPRESS SYRINGE**  
ΕΠΟΞΕΙΔΙΚΗ ΚΟΛΛΑ ΠΟΛΛΑΠΛΩΝ ΧΡΗΣΕΩΝ ΔΥΟ ΣΥΣΤΑΤΙΚΩΝ



Το Bostik Epoxy FIX EXPRESS - μίας εφαρμογής είναι ένα πανίσχυρο συγκολλητικό γενικής χρήσης 2 συστατικών σε σύριγγα με μύτη αυτόματης ανάμιξης. Δεν περιέχει διαλύτες και έχει αντοχή σε υψηλές θερμοκρασίες, νερό και λάδια. Η μικρή ποσότητα 3gr το καθιστά ιδανικό για μία εφαρμογή σε μέταλλα, ξύλα, τοιχοποιία, κεραμικά, γυαλί, δέρματα, λάστιχα, μορισσανίδες,τσιμέντο, χαρτόνι, υφάσματα και στα περισσότερα πλαστικά.

- Ποσότητα για μία εφαρμογή.
- Αυτόματη ανάμιξη ακριβείας.
- Ταχύτατη συγκόλληση (80 sec).
- Εφαρμογές που απαιτούν λεπτομέρεια.
- Διάφανο μετά την ωρίμανση.
- Εξαιρετικά δυνατή συγκόλληση.
- Αντοχή σε χημικά.
- Γεμίζει κενά.
- Αντοχή σε χτυπήματα.
- Αντοχή σε θερμοκρασιακές εναλλαγές (-40°C έως +70°C).
- Τρίβεται και βάφεται μετά την πλήρη ωρίμανσή του.
- Χώρα προέλευσης: Ιταλία.

ⓘ	κωδικός προμηθευτή	κωδικός παραγγελίας	barcode	συσκ/σία	διαθ/τα
3 gr	90300	<b>578312.0000</b>		6 τεμ.	●

## ΕΡΟΧΥ FIX EXPRESS SYRINGE

### ΕΠΟΞΕΙΔΙΚΗ ΚΟΛΛΑ ΠΟΛΛΑΠΛΩΝ ΧΡΗΣΕΩΝ ΔΥΟ ΣΥΣΤΑΤΙΚΩΝ



Το Bostik Epoxy FIX EXPRESS είναι ένα πανίσχυρο συγκολλητικό γενικής χρήσης 2 συστατικών σε σύριγγα. Δεν περιέχει διαλύτες, με αντοχή σε υψηλές θερμοκρασίες, νερό και λάδια. Ιδανικό για εφαρμογές σε μέταλλα, ξύλα, τοιχοποιία, κεραμικά, γυαλί, δέρματα, λάστιχα, μορισσανίδες, τσιμέντο, χαρτόνι, υφάσματα και στα περισσότερα πλαστικά.

- Ακριβής δοσολογία των συστατικών.
- Ταχύτατη συγκόλληση (90 sec).
- Διάφανο μετά την ωρίμανση.
- Εξαιρετικά δυνατή συγκόλληση.
- Αντοχή σε χημικά.
- Γεμίζει κενά.
- Αντοχή σε χτυπήματα.
- Αντοχή στη γήρανση.
- Αντοχή σε θερμοκρασιακές εναλλαγές (-40°C έως +70°C).
- Περιέχει δισκάκι ανάμιξης και σπάτουλα εφαρμογής.
- Τρίβεται και βάφεται μετά την πλήρη ωρίμανσή του.
- Χώρα προέλευσης: Ιταλία.

📄	κωδικός προμηθευτή	κωδικός παραγγελίας	barcode	συσκ/σία	διαθ/τα
25ml	90301	<b>578312.0001</b>		6 τεμ.	●

## ΕΡΟΧΥ FIX METAL SYRINGE

### ΕΠΟΞΕΙΔΙΚΗ ΚΟΛΛΑ ΣΙΔΗΡΟΥ ΔΥΟ ΣΥΣΤΑΤΙΚΩΝ



Το Bostik Epoxy FIX METAL είναι ένα εξαιρετικά ισχυρό συγκολλητικό μετάλλων 2 συστατικών σε σύριγγα, χωρίς διαλύτες, με αντοχή σε υψηλές θερμοκρασίες, νερό και λάδια. Κατάλληλο για εφαρμογές σε σχεδόν όλα τα μέταλλα όπως σίδηρο, ατσάλι, αλουμίνιο, χαλκό και μπρούντζο.

- Ακριβής δοσολογία των συστατικών.
- Γρήγορη συγκόλληση (5 min).
- Εξαιρετικά δυνατή συγκόλληση.
- Αντοχή σε χημικά.
- Γεμίζει κενά.
- Αντοχή σε χτυπήματα.
- Αντοχή στην γήρανση.
- Αντοχή σε θερμοκρασιακές εναλλαγές (-40°C έως +70°C).
- Περιέχει δισκάκι ανάμιξης και σπάτουλα εφαρμογής.
- Τρίβεται και βάφεται μετά την πλήρη ωρίμανσή του.
- Χώρα προέλευσης: Ιταλία.

📄	κωδικός προμηθευτή	κωδικός παραγγελίας	barcode	συσκ/σία	διαθ/τα
25ml	90302	<b>578312.0002</b>		6 τεμ.	●

**ΕΠΙΤΡΑΠΕΖΙΟ ΣΤΑΝΤ ΜΕΤΑΛΛΙΚΟ ΓΙΑ ΚΟΛΛΕΣ  
6 ΘΕΣΕΩΝ**

5 205566 677429

ⓘ	κωδικός παραγγελίας	συσκ/σία	διαθ/τα
25 x 30,5 x Υ55cm 6 γαντζάκια	<b>578399.0007</b>	1 τεμ.	●

**ΕΠΙΤΡΑΠΕΖΙΟ ΣΤΑΝΤ ΜΕΤΑΛΛΙΚΟ ΜΑΜΟΥΤ  
12 ΘΕΣΕΩΝ**

5 205566 677368

ⓘ	κωδικός παραγγελίας	συσκ/σία	διαθ/τα
17 x 26 x Υ56cm 12 φυσιγγία	<b>578399.0003</b>	1 τεμ.	●

**ΕΠΙΤΡΑΠΕΖΙΟ ΣΤΑΝΤ ΜΕΤΑΛΛΙΚΟ PERFECT  
SEAL 12 ΘΕΣΕΩΝ**

5 205566 677382

ⓘ	κωδικός παραγγελίας	συσκ/σία	διαθ/τα
17 x 26 x Υ56cm 12 φυσιγγία	<b>578399.0004</b>	1 τεμ.	●

**ΣΤΑΝΤ ΠΡΟΒΟΛΗΣ ΡΑΦΙΟΥ, 294 ΘΕΣΕΩΝ**

5 205566 677351

ⓘ	κωδικός παραγγελίας	συσκ/σία	διαθ/τα
42 x 120 x Υ76cm 294 φυσιγγία	<b>578399.0002</b>	1 τεμ.	●

ΕΠΙΔΑΠΕΔΙΟ ΣΤΑΝΤ ΜΕΤΑΛΛΙΚΟ  
27 ΘΕΣΕΩΝ



5 205566 677405

ⓘ	κωδικός παραγγελίας	συσκ/σία	διαθ/τα
33 x 44 x Υ188cm 27 γαντζάκια	578399.0006	1 τεμ.	●

ΕΠΙΔΑΠΕΔΙΟ ΣΤΑΝΤ ΜΕΤΑΛΛΙΚΟ  
282 ΘΕΣΕΩΝ



5 205566 677245

ⓘ	κωδικός παραγγελίας	συσκ/σία	διαθ/τα
40 x 54 x Υ173cm 80 φυσίγγια   ράφι 42 αφρούς   ράφι	578399.0000	1 τεμ.	●

ΕΠΙΔΑΠΕΔΙΟ ΣΤΑΝΤ ΜΕΤΑΛΛΙΚΟ  
120 ΘΕΣΕΩΝ



5 205566 677290

ⓘ	κωδικός παραγγελίας	συσκ/σία	διαθ/τα
51 x 35 x Υ222cm 72 φυσίγγια & 48 αφρούς	578399.0001	1 τεμ.	●

MADE IN ITALY 



**AMBRO-SOL<sup>®</sup>**  
SPRAY

ΣΠΡΕΙ  
ΒΑΦΗΣ

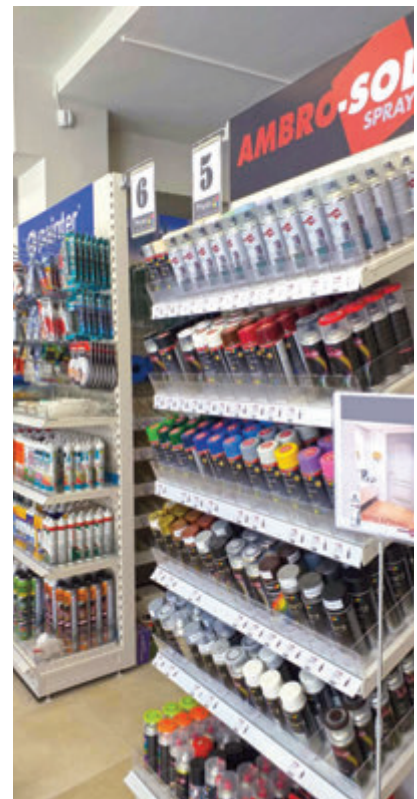



colour your life...

ΜΕΓΑΛΗ ΠΟΙΚΙΛΙΑ  
ΧΡΩΜΑΤΩΝ

101 RAL  
ΑΜΕΣΑ ΔΙΑΘΕΣΙΜΑ



















































ΣΠΡΕΙ ΓΕΝΙΚΗΣ ΧΡΗΣΗΣ 400ML

- ✓ Εφαρμόζεται σε ξύλινες επιφάνειες, μέταλλο, γυαλί, κεραμικό, γύψο, πόρτες, καρέκλες, έπιπλα, κορνίζες, διακοσμητικά & πολλά ακόμα αντικείμενα.
- ✓ Για ακατέργαστες & κατεργασμένες επιφάνειες.
- ✓ Για εσωτερική & εξωτερική χρήση.

- ✓ Ακρυλική βάση.
- ✓ Σκληρό και φωτεινό φινιρίσμα.
- ✓ Εξαιρετική κάλυψη.
- ✓ Ανθεκτικό στα πετρελαιοειδή στα χημικά & στις κλιματολογικές αλλαγές.
- ✓ Συνιστάται η χρήση της επιφάνειας που βάφτηκε μετά από 24 ώρες.



ΣΠΡΕΙ ΒΑΦΗΣ | ΣΠΡΕΙ ΓΕΝΙΚΗΣ ΧΡΗΣΗΣ 400ML

διαθέσιμα χρώματα	κωδικός προμηθευτή	κωδικός παραγγελίας	barcode	διαθέσιμα χρώματα	κωδικός προμηθευτή	κωδικός παραγγελίας	barcode
RAL1001 - glossy μπεζ	V4001001	571100.0086		RAL3013 - glossy κόκκινο	V4003013	571100.0090	
RAL1003 - glossy σκούρο κίτρινο	V4001003	571100.0000		RAL3015 - glossy ροζ ανοιχτό	V4003015	571100.0020	
RAL1004 - glossy κίτρινο χρυσό	V4001004	571100.0087		RAL3020 - glossy κόκκινο traffic	V4003020	571100.0021	
RAL1007 - glossy κίτρινο χρωμίου	V4001007	571100.0001		RAL4003 - glossy βιολετί	V4004003	571100.0022	
RAL1013 - glossy μπεζ	V4001013	571100.0002		RAL4005 - glossy μπλε λιλά	V4004005	571100.0023	
RAL1014 - glossy ιβουάρ	V4001014	571100.0003		RAL4006 - glossy μωβ	V4004006	571100.0024	
RAL1015 - glossy ιβουάρ ανοιχτό	V4001015	571100.0004		RAL5002 - glossy μπλε	V4005002	571100.0091	
RAL1016 - glossy κίτρινο φωτεινό	V4001016	571100.0005		RAL5003 - glossy μπλε ζαφειρί	V4005003	571100.0025	
RAL1018 - glossy κίτρινο zinc	V4001018	571100.0006		RAL5005 - glossy μπλε έντονο	V4005005	571100.0026	
RAL1021 - glossy κίτρινο καδμίου	V4001021	571100.0007		RAL5007 - glossy φωτεινό μπλε	V4005007	571100.0092	
RAL1023 - glossy κίτρινο κεχριμπάρι	V4001023	571100.0008		RAL5010 - glossy μπλε gentian	V4005010	571100.0027	
RAL1028 - glossy κίτρινο πεπονιού	V4001028	571100.0009		RAL5011 - glossy μπλε χάλυβα	V4005011	571100.0093	
RAL1037 - glossy κίτρινο ήλιου	V4001037	571100.0088		RAL5012 - glossy γαλάζιο	V4005012	571100.0028	
RAL2002 - glossy πορτοκαλί έντονο	V4002002	571100.0010		RAL5013 - glossy μπλε κοβαλτίου	V4005013	571100.0029	
RAL2003 - glossy πορτοκαλί παστέλ	V4002003	571100.0011		RAL5015 - glossy μπλε ουρανού	V4005015	571100.0030	
RAL2004 - glossy πορτοκαλί	V4002004	571100.0012		RAL5017 - glossy μπλε traffic	V4005017	571100.0031	
RAL2009 - glossy πορτοκαλί traffic	V4002009	571100.0013		RAL5018 - glossy τirkouáz	V4005018	571100.0094	
RAL3000 - glossy κόκκινο φωτιάς	V4003000	571100.0014		RAL5019 - glossy μπλε capri	V4005019	571100.0032	
RAL3001 - glossy κόκκινο signal	V4003001	571100.0015		RAL5021 - glossy μπλε	V4005021	571100.0095	
RAL3002 - glossy κόκκινο πορφυρό	V4003002	571100.0016		RAL5022 - glossy μπλε night	V4005022	571100.0033	
RAL3003 - glossy κόκκινο ρουμπινί	V4003003	571100.0017		RAL6000 - glossy πράσινο πατίνα	V4006000	571100.0096	
RAL3004 - glossy κόκκινο βυσσινί	V4003004	571100.0038		RAL6001 - glossy πράσινο σμαραγδί	V4006001	571100.0034	
RAL3005 - glossy μπορντώ	V4003005	571100.0018		RAL6002 - glossy πράσινο	V4006002	571100.0035	
RAL3007 - glossy μαύρο κόκκινο	V4003007	571100.0089		RAL6005 - glossy κυπαρισσί	V4006005	571100.0036	
RAL3009 - glossy κόκκινο oxide	V4003009	571100.0019		RAL6005 - ματ κυπαρισσί	V4006005OP	571100.0097	



διαθέσιμα χρώματα	κωδικός προμηθευτή	κωδικός παραγγελίας	barcode
RAL 6009 - glossy πράσινο ελάτου	V4006009	571100.0098	
RAL6011 - glossy χακί	V4006011	571100.0037	
RAL6016 - glossy τρικούαζ	V4006016	571100.0039	
RAL6018 - glossy λαχανί σκούρο	V4006018	571100.0040	
RAL6019 - glossy πράσινο παστέλ	V4006019	571100.0041	
RAL6024 - glossy πράσινο traffic	V4006024	571100.0042	
RAL 6026 - glossy πράσινο οπάλ	V4006026	571100.0099	
RAL6027 - glossy βεραμάν	V4006027	571100.0043	
RAL6029 - glossy πράσινο μέντας	V4006029	571100.0044	
RAL7000 - glossy γκρι ποντικί	V4007000	571100.0045	
RAL7001 - glossy γκρι ασημί	V4007001	571100.0046	
RAL 7004 - glossy γκρι σήμανσης	V4007004	571100.0100	
RAL 7010 - glossy γκρι	V4007010	571100.0101	
RAL7011 - glossy γκρι σιδήρου	V4007011	571100.0047	
RAL7015 - glossy γραφίτης	V4007015	571100.0048	
RAL7016 - glossy γκρι ανθρακί	V4007016	571100.0049	
RAL 7021 - glossy μαύρο γκρι	V4007021	571100.0102	
RAL7025 - glossy γκρι περλέ	V4007025	571100.0050	
RAL7030 - glossy γκρι πέτρας	V4007030	571100.0051	
RAL7032 - glossy γκρι σκούρο	V4007032	571100.0052	
RAL7035 - glossy γκρι ανοιχτό	V4007035	571100.0053	
RAL 7038 - glossy γκρι ανοιχτό	V4007038	571100.0103	
RAL7040 - glossy γκρι αλουμινίου	V4007040	571100.0054	
RAL7042 - glossy γκρι traffic	V4007042	571100.0055	
RAL 7048 - glossy γκρι μπεζ	V4007048	571100.0104	

διαθέσιμα χρώματα	κωδικός προμηθευτή	κωδικός παραγγελίας	barcode
RAL8002 - glossy μαρον	V4008002	571100.0056	
RAL8003 - glossy καφέ	V4008003	571100.0057	
RAL8004 - glossy καφέ χάλκινο	V4008004	571100.0058	
RAL8011 - glossy καφέ καρυδιά	V4008011	571100.0059	
RAL8012 - glossy κεραμιδί	V4008012	571100.0060	
RAL8014 - glossy καφέ κανέλας	V4008014	571100.0061	
RAL8016 - glossy καφέ μαόνι	V4008016	571100.0062	
RAL8017 - glossy σοκολατί	V4008017	571100.0063	
RAL8017 - ματ σοκολατί	V4008017OP	571100.0105	
RAL8019 - glossy καφέ γκρι	V4008019	571100.0064	
RAL8022 - glossy καφέ σκούρο	V4008022	571100.0065	
RAL8023 - glossy καφέ πορτοκαλί	V4008023	571100.0066	
RAL9001 - glossy κρεμ	V4009001	571100.0067	
RAL9002 - glossy γκρι πάγου	V4009002	571100.0068	
RAL 9003 - glossy λευκό σήμανσης	V4009003	571100.0106	
RAL9005 - glossy μαύρο	V400PAST.5	571100.0069	
RAL9005 μαύρο ματ	V400PAST.6	571100.0070	
RAL9005 - μαύρο σατινέ	V400SAT.2	571100.0071	
RAL9006 - glossy αλουμίνιο	V4009006	571100.0072	
RAL 9007 - glossy γκρι αλουμινίου	V4009007	571100.0107	
RAL9010 - glossy λευκό	V400PAST.3	571100.0073	
RAL9010 - ματ λευκό	V400PAST.4	571100.0074	
RAL9010 - λευκό σατινέ	V400SAT.1	571100.0075	
RAL9016 - glossy λευκό traffic	V4009016	571100.0076	
Διαφανές glossy	V400PAST.7	571100.0077	
Διαφανές ματ	V400PAST.8	571100.0078	



- ✓ Εφαρμόζεται σε ξύλινες επιφάνειες, μέταλλο, γυαλί, κεραμικό, γύψο, πόρτες, καρέκλες, έπιπλα, κορνίζες, διακοσμητικά και πολλά ακόμα αντικείμενα.
- ✓ Για ακατέργαστες & κατεργασμένες επιφάνειες.
- ✓ Για εσωτερική & εξωτερική χρήση.
- ✓ Ακρυλική βάση.
- ✓ Σκληρό και φωτεινό φινίρισμα.
- ✓ Εξαιρετική κάλυψη.
- ✓ Ανθεκτικό στα πετρελαιοειδή στα χημικά & στις κλιματολογικές αλλαγές.
- ✓ Συνιστάται η χρήση της επιφάνειας που βάφτηκε μετά από 24 ώρες.

διαθέσιμα χρώματα	κωδικός προμηθευτή	κωδικός παραγγελίας	barcode
RAL1023 glossy κίτρινο κεχριμπάρι	V6001023	571100.0111	
RAL3000 glossy κόκκινο φωτιάς	V6003000	571100.0083	
RAL5015 glossy μπλε ουρανού	V6005015	571100.0109	
RAL 6005 glossy κυπαρισσί ματ	V6006005	571100.0112	
RAL9005 μαύρο glossy	V600PAST.5	571100.0079	
RAL9005 μαύρο ματ	V600PAST.6	571100.0080	
RAL9006 glossy αλουμίνιο	V6009006	571100.0108	
RAL9010 λευκό glossy	V600PAST.3	571100.0081	
RAL9010 λευκό ματ	V600PAST.4	571100.0082	
Διαφανές glossy	V600PAST.7	571100.0110	

### ΣΤΑΝΤ ΠΡΟΒΟΛΗΣ ΓΙΑ ΣΠΡΕΙ ΒΑΦΗΣ

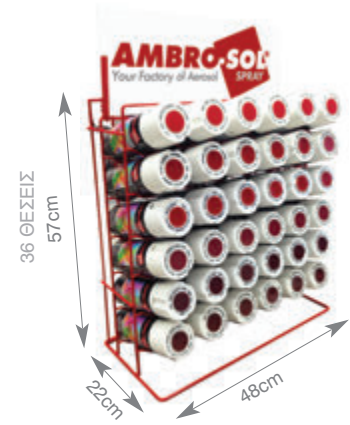

①	κωδικός παραγγελίας	barcode
ESP2 36 θέσεων για 400ml	<b>571199.0000</b>	
ESP7 126 θέσεων για 400ml	<b>571199.0008</b>	
ESP 252 θέσεων για 400ml	<b>571199.0002</b>	

### ΣΤΑΝΤ ΠΡΟΒΟΛΗΣ ΕΠΙΔΑΠΕΔΙΑ ΓΙΑ ΣΠΡΕΙ ΒΑΦΗΣ & ΤΕΧΝΙΚΑ ΣΠΡΕΙ



①	κωδικός παραγγελίας	barcode
252 θέσεων 66,5 x 55 x H210 cm	<b>800000.3417</b>	
432 θέσεων 100 x 55 x H210 cm	<b>800000.3416</b>	
540 θέσεων 125 x 55 x H210 cm	<b>800000.3428</b>	

Τα σταντ προβολής περιλαμβάνουν και τις αφίσες σήμανσης.

## ΣΠΡΕΙ ΒΑΦΗΣ ΠΕΡΛΕ 400ML



- ✓ Χρώμα διακόσμησης. Ειδικό σμάλτο με βάση το γκλίτερ.
- ✓ Ιδανικό για mountain bikes, μοτοποδήλατα, κράνη, μάσκες, κορνίζες, διακοσμητικά στολίδια κ.α.
- ✓ Κατάλληλο για όλες τις εσωτερικές & εξωτερικές επιφάνειες.
- ✓ Ανθεκτικό έως 120°C
- ✓ Αντοχή στις άσχημες καιρικές συνθήκες.
- ✓ Μεγάλης διάρκειας αποτέλεσμα.
- ✓ Συνιστάται η χρήση της επιφάνειας μετά από 22 ώρες.

διαθέσιμα χρώματα	κωδικός προμηθευτή	κωδικός παραγγελίας	barcode
γκρι	V400DIAM.1	571105.0000	
μπλε	V400DIAM.2	571105.0001	
μαύρο	V400DIAM.3	571105.0002	
πράσινο	V400DIAM.5	571105.0003	
κόκκινο	V400DIAM.6	571105.0004	

## ΣΠΡΕΙ ΒΑΦΗΣ FLUO 400ML



- ✓ Χρώμα διακόσμησης. Ειδικό σμάλτο που φωσφορίζει στο σκοτάδι.
- ✓ Ιδανικό για mountain bikes, μοτοποδήλατα, κράνη, μάσκες, κορνίζες, διακοσμητικά στολίδια κ.α.
- ✓ Κατάλληλο για όλες τις εσωτερικές & εξωτερικές επιφάνειες.
- ✓ Ανθεκτικό έως 120°C
- ✓ Αντοχή στις άσχημες καιρικές συνθήκες.
- ✓ Μεγάλης διάρκειας αποτέλεσμα.
- ✓ Συνιστάται η χρήση της επιφάνειας μετά από 22 ώρες.

διαθέσιμα χρώματα	κωδικός προμηθευτή	κωδικός παραγγελίας	barcode
πορτοκαλί	V400FLUOR.1	571102.0000	
κίτρινο	V400FLUOR.2	571102.0001	
φούξια	V400FLUOR.3	571102.0002	
πράσινο	V400FLUOR.4	571102.0003	
κόκκινο	V400FLUOR.6	571102.0004	
μπλε	V400FLUOR.5	571102.0005	



## ΣΠΡΕΙ ΒΑΦΗΣ 360° FLUO 500ML

- ✓ Ειδικό σμάλτο που φωσφορίζει στο σκοτάδι με βαλβίδα ψεκασμού 360°.
- ✓ Ιδανικό για σήμανση τοιχοποιίας, πεζοδρομίων, ασφάλτου, τσιμέντου και ξύλου.
- ✓ Ανθεκτικό στις καιρικές συνθήκες και τη φθορά.

διαθέσιμα χρώματα	κωδικός προμηθευτή	κωδικός παραγγελίας	barcode
κίτρινο	V403GIALLOF	571114.0000	
κόκκινο	V403ROSSOOF	571114.0001	

ΣΠΡΕΙ ΚΙΜΩΛΙΑΣ 400ML

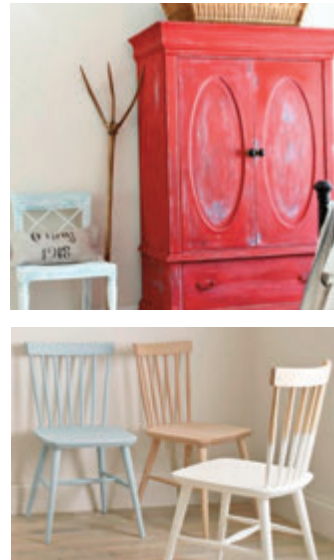

- ✓ Εφαρμόζεται σε μεταλλικές, πλαστικές & κεραμικές επιφάνειες, έπιπλα, διακοσμητικά και πολλά ακόμη αντικείμενα.
- ✓ Ίδανικό για την ανανέωση παλιών επίπλων.
- ✓ Κατάλληλο για εσωτερική & εξωτερική χρήση.
- ✓ Γρήγορο στέγνωμα.

### Το μοντέρνο χρώμα διακόσμησης!

- Βάφει οποιαδήποτε επιφάνεια χωρίς τρίψιμο & προεργασία.
- Σε μορφή σπρέι: δεν απαιτούνται εργαλεία.
- Ανανεώστε εύκολα τα έπιπλα σας και δώστε μια vintage πινελιά.
- Έξτρα ματ φινίρισμα.
- Με χαμηλά επίπεδα ΠΟΕ.
- Χαμηλής οσμής.
- Σε 8 υπέροχες αποχρώσεις.
- Συνοδεύεται από διαφανές φινίρισμα σε κερί ή βερνίκι για προστασία και αδιαβροχοποίηση.



ΕΠΙΤΡΑΠΕΖΙΟ ΣΤΑΝΤ  
36 ΘΕΣΕΩΝ

48 x 22 x H57 cm  
κωδ. 571199.0000

Πινακίδα με αποχρώσεις  
κωδ.571199.0025

διαθέσιμα χρώματα	κωδικός προμηθευτή	κωδικός παραγωγείας	barcode
sage green	V404VS	571109.0007	8 034108 4891552
cream white	V404BC	571109.0001	8 034108 4891507
pure white	V404BP	571109.0002	8 034108 4891514
μπεζ	V404BE	571109.0003	8 034108 4891521
silk grey	V404GS	571109.0004	8 034108 4891538
powder pink	V404RC	571109.0005	8 034108 4892474
aquamarina	V404AA	571109.0008	8 034108 4893754
lavender	V404LP	571109.0009	8 034108 4890272
βερνίκι διάφανο	V404TF	571109.0000	8 034108 4892344
προστατευτικό κερί	V404CP	571109.0006	8 034108 4893440

ΠΡΟΩΘΗΤΙΚΟ  
ΦΥΛΛΑΔΙΟ Α5  
50ΤΜΧ.  
κωδ. 200504.0022



ΣΠΡΕΙ METALLIC EFFECT 400ML



- ✓ Ιδανικό για διακοσμητικές εργασίες.
- ✓ Μεταλλικό γυαλιστερό φινίρισμα (χρωμίου, χρυσού, χαλκού) όμοιο με καθρέπτη.
- ✓ Μεγάλη κάλυψη & εξαιρετική πρόσφυση στην επιφάνεια.
- ✓ Κατάλληλο για εσωτερική και εξωτερική χρήση.
- ✓ Αντισκωριακή προστασία.



διαθέσιμα χρώματα	κωδικός προμηθευτή	κωδικός παραγγελίας	barcode
χαλκός	V400MET.1	571101.0000	
χρώμιο	V400MET.3	571101.0001	
ασημί	V400MET.4	571101.0002	
χρυσό καθρέπτη	V400MET.5	571101.0003	
χρυσό ducato	V400MET.6	571101.0004	
χρυσό	V400MET.2	571101.0006	

Σημείωση: Δεν προσφέρει προστασία από τις εκδορές. Μετά την εφαρμογή δεν πρέπει να εκτεθεί σε εξωτερικό χώρο και να επαναβαφτεί. Δεν εφαρμόζεται σε αντικολλητικές επιφάνειες. Πλήρες στένγνωμα σε 60 λεπτά.

ΣΠΡΕΙ ΕΦΕ ΑΝΤΙΚΑΣ 400ML



- ✓ Ιδανικό για κάγκελα, πόρτες, μεταλλικές ντουλάπες & έπιπλα κήπου. Εφαρμόζεται σε μέταλλο, ξύλο, γύψο.
- ✓ Φινίρισμα όμοιο με αντίκα.
- ✓ Εσωτερικής & εξωτερικής χρήσης.
- ✓ Προσφέρει επιπλέον αντισκωριακή προστασία.



διαθέσιμα χρώματα	κωδικός προμηθευτή	κωδικός παραγγελίας	barcode
force grey	V400MIC3	571110.0005	
graphite black	V400MIC5	571110.0001	
silver	V400MIC6	571110.0003	

## ΣΠΡΕΙ ΥΨΗΛΗΣ ΘΕΡΜΟΚΡΑΣΙΑΣ 400ML



- ✓ Εφαρμογές: σόμπες, λέβητες, θερμοσίφωνες, καμινάδες, ψησταριές, φούρνους, εξατμίσεις κ.λ.π. που δεν έρχονται σε άμεση επαφή με την φωτιά.
- ✓ Σμάλτο υψηλής ποιότητας με βάση ειδικά διαμορφωμένη ρητίνη σιλικόνης.
- ✓ Δε χρειάζεται αστάρι σε γυμνό μέταλλο.
- ✓ Αντισκωριακή προστασία.
- ✓ Συνιστάται η χρήση της επιφάνειας μετά από 22 ώρες.



διαθέσιμα χρώματα	κωδικός προμηθευτή	κωδικός παραγγελίας	barcode
<b>μαύρο ματ</b> 500°C-600°C	V400TEMP.1	<b>571103.0000</b>	
χρώμα αλουμινίου 600°C-700°C	V400TEMP.2	<b>571103.0001</b>	
<b>κόκκινο</b> 300°C-350°C	V400TEMP.3	<b>571103.0002</b>	
λευκό 250°C-300°C	V400TEMP.4	<b>571103.0003</b>	
διαφανές 250°C-300°C	V400TEMP.5	<b>571103.0004</b>	
<b>γκρι ανθρακί</b> 450°C-400°C	V400TEMP.6	<b>571103.0005</b>	

Σημαντικό: για να επιτευχθεί το καλύτερο δυνατό αποτέλεσμα, ανθεκτικό στο χρόνο, είναι σημαντικό οι επιφάνειες που έχουν περαστεί με σπρέι AMBRO-SOL ΥΨΗΛΗΣ ΘΕΡΜΟΚΡΑΣΙΑΣ, να εκτεθούν έστω και για μια μόνο φορά σε θερμοκρασία τουλάχιστον 180°C, κάτω από την οποία το σμάλτο δεν κολλάει και δεν σκληραίνει εντελώς.

## ΣΠΡΕΙ ΑΣΤΑΡΙ 400ML



- ✓ Αστάρι πρόσφυσης για δύσκολες επιφάνειες όπως μέταλλα, γυαλί & πλαστικό.
- ✓ Κατάλληλο για μεταλλικά μέρη αυτοκινήτου, καλύπτει γραντζουνιές και ατέλειες.
- ✓ Προστατεύει από την σκουριά.
- ✓ Συνιστάται η χρήση της επιφάνειας μετά από 22 ώρες.



διαθέσιμα χρώματα	κωδικός προμηθευτή	κωδικός παραγγελίας	barcode
γκρι	V400PAST.1	<b>571104.0000</b>	
<b>κόκκινο</b>	V400PAST.9	<b>571104.0001</b>	
λευκό	V400PAST.10	<b>571104.0002</b>	
πλαστικών	V400PRIMER.2	<b>571104.0005</b>	
άσπρος στόκος	V400STUCCO	<b>571108.0000</b>	

ΣΠΡΕΙ ΕΙΔΙΚΟΥ ΤΥΠΟΥ ΓΙΑ ΚΑΛΟΡΙΦΕΡ 400ML



- ✓ Ειδικό χρώμα για καλοριφέρ.
- ✓ Χρήσιμο κατά τη διάρκεια εγκατάστασης των σωμάτων καλοριφέρ.
- ✓ Δεν μυρίζει με το ζέσταμα των σωμάτων καλοριφέρ.
- ✓ Με μεγάλη κάλυψη.
- ✓ Αντισκωριακή προστασία.
- ✓ Ανθεκτικό έως 120°C.
- ✓ Συνιστάται η χρήση της επιφάνειας μετά από 22 ώρες.



8 034108 891293

διαθέσιμα χρώματα	κωδικός προμηθευτή	κωδικός παραγγελίας
RAL9010	V400RAD.2	571106.0000

ΣΠΡΕΙ ΕΙΔΙΚΩΝ ΕΦΑΡΜΟΓΩΝ  
ΓΙΑ ΠΟΡΣΕΛΑΝΗ & ΛΕΥΚΕΣ ΣΥΣΚΕΥΕΣ 400ML



- ✓ Λευκό σπρέι για εμαγιέ & κεραμικές επιφάνειες.
- ✓ Τέλεια κάλυψη.
- ✓ Ανθεκτικό έως 120°C.
- ✓ Συνιστάται η χρήση της επιφάνειας μετά από 22 ώρες.



8 034108 890562

διαθέσιμα χρώματα	κωδικός προμηθευτή	κωδικός παραγγελίας
Λευκό	V400PAST.2	571106.0001

ΣΠΡΕΙ ΣΜΑΛΤΟ ΠΟΡΣΕΛΑΝΗ  
& ΕΙΔΗ ΥΓΙΕΙΝΗΣ 400ML

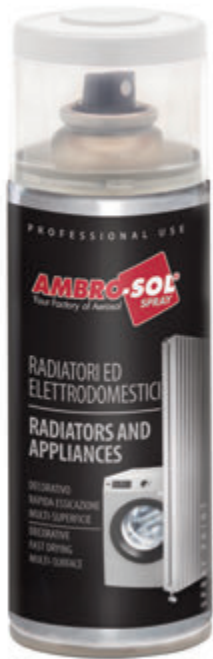

- ✓ Κατάλληλο για μανιέρες, νιπτήρες & εμαγιέ επιφάνειες.
- ✓ Η μανιέρα δεν πρέπει να χρησιμοποιηθεί για τουλάχιστον 24 ώρες μετά το τέλος της βαφής.



8 034108 896182

διαθέσιμα χρώματα	κωδικός προμηθευτή	κωδικός παραγγελίας
Λευκό	V400/POR	571106.0002

ΣΠΡΕΙ ΚΑΛΥΠΤΙΚΟ ΛΕΚΕΔΩΝ 500ML



- ✓ Κατάλληλο για την κάλυψη οποιουδήποτε λεκέ από κάπνα, υγρασία & βρωμιά σε εσωτερικούς & εξωτερικούς χώρους.
- ✓ Γρήγορο στέγνωμα σε 5-8' (εάν εφαρμοστεί σε θερμοκρασία 20°C).
- ✓ Εξασφαλίζει καλύτερη πρόσφυση στο τεχνικό χρώμα.
- ✓ Επαναβαφή μετά από 22 ώρες.



8 034108 893792



διαθέσιμα χρώματα	κωδικός προμηθευτή	κωδικός παραγγελίας
Λευκό	V500 COPRI	571111.0000



## ΣΠΡΕΙ ΑΜΑΞΩΜΑΤΟΣ 400ML



- ✓ Ιδανικό για βάψιμο προφυλακτήρων, σπόιλερ, θόλους διαφόρων υλικών.
- ✓ Για πολλές συνθετικές επιφάνειες.
- ✓ Τέλεια κάλυψη.
- ✓ Εφαρμογή χωρίς αστάρι.
- ✓ Σατινέ φινίρισμα.
- ✓ Καλύπτει & γεμίζει τις ατέλειες.
- ✓ Αντοχή στα γδαρσίματα και στις καιρικές συνθήκες.

διαθέσιμα χρώματα	κωδικός προμηθευτή	κωδικός παραγγελίας	barcode
μαύρο	V400FAS.1	571107.0000	 8 4034108 892030
γκρι ανοιχτό	V400FAS.2	571107.0001	 8 4034108 892047
γκρι σκούρο	V400FAS.3	571107.0002	 8 4034108 892054

## ΣΠΡΕΙ ΖΑΝΤΑΣ 400ML



- ✓ Σατινέ φινίρισμα.
- ✓ Για πολλές συνθετικές επιφάνειες.
- ✓ Τέλεια κάλυψη.
- ✓ Εφαρμογή χωρίς αστάρι.
- ✓ Καλύπτει & γεμίζει τις ατέλειες.
- ✓ Αντοχή στα γδαρσίματα και στις καιρικές συνθήκες.

διαθέσιμα χρώματα	κωδικός προμηθευτή	κωδικός παραγγελίας	barcode
χρώμα αλουμινίου (για ζάντα)	V400CAR.1	571107.0003	 8 4034108 891279

## ΣΠΡΕΙ ΒΕΡΝΙΚΙ ΕΜΠΟΤΙΣΜΟΥ 400ML



### Προστασία & διακόσμηση!

- ✓ Ιδανικό για την προστασία ξυλοκατασκευών, όπως ξύλινες επενδύσεις, δοκοί, πέργκολες, κάσες, φράχτες, παράθυρα, κουφώματα, παντζούρια, σκάφη, επίπλακήπου, κ.α.
- ✓ Υψηλή πρόσφυση σε ξύλινες επιφάνειες και μακροχρόνια αντοχή.
- ✓ Κατάλληλο για εσωτερική & εξωτερική χρήση.
- ✓ Προστατεύει αποτελεσματικά το ξύλο από τις ατμοσφαιρικές συνθήκες όπως η υπεριώδης ακτινοβολία (UV) και η υγρασία.
- ✓ Δέχεται επαναβαφή ή παραμένει σαν διάφανη προστατευτική επίστρωση τονίζοντας τα φυσικά νερά του ξύλου.

διαθέσιμα χρώματα	κωδικός προμηθευτή	κωδικός παραγγελίας	barcode
00. άχρωμο	V407TR	<b>571112.0000</b>	
01. λευκό	V407BI	<b>571112.0001</b>	
02. δρυς	V407RO	<b>571112.0004</b>	
03. ανοιχτή καρυδιά	V407NC	<b>571112.0003</b>	
04. σκούρα καρυδιά	V407NS	<b>571112.0002</b>	
05. teak	V407TE	<b>571112.0005</b>	

\* Η άχρωμη απόχρωση είναι κατάλληλη μόνο για εσωτερική χρήση ή σαν πρώτο χέρι.



### ΣΤΑΝΤ ΠΡΟΒΟΛΗΣ ΕΠΙΤΡΑΠΕΖΙΟ

36 θέσεων - 48 x 22 x H57 cm - ESP2 - κωδ. 571199.0000

Πινάκιδα για σταντ προβολής σπρέι βερνίκι εμποτισμού, κωδ. 571199.0028.



# ΤΕΧΝΙΚΑ ΣΠΡΕΙ

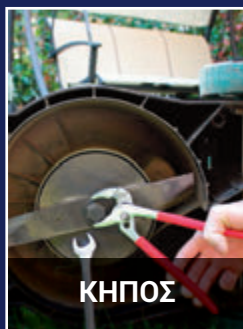

Κορυφαίο λιπαντικό σπρέι υψηλών απαιτήσεων

# XT10

## 10 ΔΡΑΣΕΙΣ ΣΕ 1

το μόνο που χρειάζεσαι...

3 φορές ισχυρότερη λιπαντική δύναμη από οποιοδήποτε άλλο, συνεχίζει εκεί που τα άλλα σταματούν!  
Με βαλβίδα ψεκασμού 360° | Ξεμπλοκάρει κάθε κολλημένο μηχανισμό | Προστατεύει | Καθαρίζει / απολιπαίνει  
Ανθεκτικό σε υψηλές θερμοκρασίες | Αντιδιαβρωτικό | Αντισκωριακό | Αδιάβροχο | Με εξαιρετική διαλυτική δύναμη

ΣΠΡΕΙ ΑΝΤΙΔΙΑΒΡΩΤΙΚΟ, ΑΝΤΙΣΚΩΡΙΑΚΟ, ΛΙΠΑΝΤΙΚΟ



✓ Διεισδύει σε βάθος & ξεμπλοκάρει κάθε κολλημένο μηχανισμό, όπως βίδες αρθρώσεις, μεντεσέδες και όλα τα μηχανικά μέρη που επηρεάζονται από τη σκουριά & την οξειδωση.

- ✓ Σταματάει τα τριξίματα.
- ✓ Καθαρίζει και προστατεύει.
- ✓ Χαλαρώνει σκουριασμένα μέρη.
- ✓ Προστατεύει από το νερό και λειτουργεί σαν προστατευτικό φιλμ που απομακρύνει την υγρασία.
- ✓ Έξυπνη βαλβίδα με εξελιγμένο σύστημα διπλού ψεκασμού με ροή ακριβείας ή ευρύ ψεκασμό.
- ✓ Με ενσωματωμένο σωληνάκι που δεν χάνεται και με ροή ψεκασμού ακριβείας.



400ML



75ML

ΠΡΑΚΤΙΚΟ ΜΕΓΕΘΟΣ

κωδικός προμηθευτή	κωδικός παραγγελίας	barcode
S159 - 400ML	<b>571200.0004</b>	
S162 - 75ML	<b>571200.0010</b>	

ΣΤΑΝΤ ΓΙΑ ΤΕΧΝΙΚΑ ΣΠΡΕΙ XT-10



①	κωδικός παραγγελίας	barcode
12 θέσεων για 200ml ESP4	<b>571299.0000</b>	
12 θέσεων για 400ml ESP3	<b>571199.0001</b>	
6 θέσεων για 75ml ESP12	<b>571199.0022</b>	
150 θέσεων για 400ml ESP10	<b>571199.0020</b>	
24 θέσεων για 400ml ESP11	<b>571199.0021</b>	

ΣΠΡΕΙ ΑΝΤΙΔΙΑΒΡΩΤΙΚΟ, ΑΝΤΙΣΚΩΡΙΑΚΟ, ΛΙΠΑΝΤΙΚΟ



- ✓ Κατάλληλο για κάθε κολλημένο μηχανισμό, όπως βίδες αρθρώσεις, μεντεσέδες και όλα τα μηχανικά μέρη που επηρεάζονται από τη σκουριά & την οξείδωση.
- ✓ Καθαρίζει και προστατεύει.
- ✓ Σταματάει τα τριξίματα.
- ✓ Χαλαρώνει σκουριασμένα μέρη.
- ✓ Προστατεύει από το νερό και λειτουργεί σαν προστατευτικό φιλμ που απομακρύνει την υγρασία.
- ✓ Έξυπνη βαλβίδα με εξελιγμένο σύστημα διπλού ψεκασμού με ροή ακριβείας ή ευρύ ψεκασμό.

κωδικός προμηθευτή	κωδικός παραγγελίας	barcode
S152/ES - 400ML	<b>571200.0003</b>	
S152 - 400ML	<b>571200.0001</b>	
S151 - 200ML	<b>571200.0000</b>	

## 5 ΔΡΑΣΕΙΣ ΣΕ 1 - για όλες τις χρήσεις

Λιπαίνει | Προστατεύει | Διεισδύει | Καθαρίζει | Απομακρύνει την υγρασία  
Οικονομικό στην τιμή και στη χρήση χωρίς σπατάλη προϊόντος

ΣΤΑΝΤ ΓΙΑ ΣΠΡΕΙ ΑΝΤΙΔΙΑΒΡΩΤΙΚΟ, ΑΝΤΙΣΚΩΡΙΑΚΟ, ΛΙΠΑΝΤΙΚΟ



κωδικός προμηθευτή	κωδικός παραγγελίας	barcode
12 θέσεων για 400ml	<b>571199.0005</b>	
120 θέσεων διπλής όψεως	<b>571199.0006</b>	
60 θέσεων μονής όψεως	<b>571199.0009</b>	

διπλής όψεως

μονής όψεως



**ΣΠΡΕΙ ΑΝΤΙΣΚΩΡΙΑΚΟ  
ΜΕ ΓΡΑΦΙΤΗ 400ML**

- ✓ Κατάλληλο για σκουριασμένα μπουλόνια, εξαρτήματα, βαλβίδες, σιγαστήρες εξάτμισης, φλάντζες, ράβδους με σπείρωμα, έμβολα, αλυσίδες κλπ.
- ✓ Με μεγάλο εύρος θερμοκρασίας από -60°C έως +220 °C.
- ✓ Εξαιρετικά υψηλή πρόσφυση.



κωδικός προμηθευτή	κωδικός παραγγελίας
S158	<b>571200.0012</b>



**ΣΠΡΕΙ ΑΝΤΙΣΚΩΡΙΑΚΟ  
ΣΚΑΦΩΝ 400ML**

- ✓ Ιδανικό για τη συντήρηση οποιουδήποτε μέρους της μηχανής.
- ✓ Λιπαίνει, προστατεύει και "ξεμπλοκάρει" κάθε κολλημένο μηχανισμό όπως μπουλόνια, εξαρτήματα, αλυσίδες.
- ✓ Απωθεί το νερό.
- ✓ Προστατεύει από τη διάβρωση.



κωδικός προμηθευτή	κωδικός παραγγελίας
S153	<b>571200.0005</b>



**ΣΠΡΕΙ ΣΙΛΙΚΟΝΗΣ 400 ML**

- ✓ Για κλειδαριές, μεντεσέδες & μηχανικά μέρη.
- ✓ Λιπαίνει, προστατεύει, μονώνει.
- ✓ Αδιάβροχο, ιδανικό για προστασία όλων των υλικών από την υγρασία, τη βρωμιά και τον παγετό. Ιδανικό αδιαβροχοποιητικό δερμάτων ειδών.
- ✓ Άριστη πρόσφυση σε καθαρές επιφάνειες.
- ✓ Προστατεύει και γυαλίζει πλαστικά μέρη. Αποτρέπει τη ρηγμάτωση σε σφραγίσεις & αρμούς αυξάνοντας την αντοχή τους.
- ✓ Χωρίς διαλύτη.
- ✓ Άχρωμο & άοσμο.



κωδικός προμηθευτή	κωδικός παραγγελίας
OL103	<b>571201.0003</b>



ΣΠΡΕΙ **ΒΑΖΕΛΙΝΗΣ** 400 ML

- ✓ Κατάλληλο για ηλεκτρικές επαφές, εσωτερικά μέρη, ντουλαπάκια & συρταρωτά μέρη αυτοκινήτων κ.α.
- ✓ Ασφαλές στην κατασκευή κεραιών & στις ηλεκτροτεχνικές εργασίες.
- ✓ Ιδανικό για ευαίσθητους μηχανισμούς.
- ✓ Καθαρή βαζελίνη.
- ✓ Άχρωμο λιπαντικό κατά της διάβρωσης.
- ✓ Αβλαβές, ελεύθερο οξέων.
- ✓ Κατά των οξέων & των αλάτων.



κωδικός προμηθευτή

OL101

κωδικός παραγγελίας

**571201.0004**



ΣΠΡΕΙ **ΛΙΠΑΝΤΙΚΟ ΑΛΥΣΙΔΑΣ** 400ML

- ✓ Μειώνει τη φθορά της αλυσίδας, των πείρων, των κρίκων και όλων των κινούμενων μηχανικών μερών.
- ✓ Διεισδύει στους συνδέσμους και λιπαίνει τα έμβολα.
- ✓ Προστατεύει από νερό και σκόνη.



κωδικός προμηθευτή

G008

κωδικός παραγγελίας

**571201.0005**



ΣΠΡΕΙ **ΤΕΦΛΟΝ** 400ML

- ✓ Ενδείκνυται για τη χρήση σε μηχανικά μέρη που υποβάλλονται σε μεγάλη πίεση.
- ✓ Ιδανικό για αμορτισέρ, συρματοόχοινα, καλώδια, κλειδαριές, μεντεσέδες, συρόμενους μηχανισμούς κ.α.
- ✓ Δημιουργεί ένα διάφανο στρώμα λίπανσης που εμποδίζει τη συσώρευση βρωμιάς.
- ✓ Λίπανση διάρκειας.
- ✓ Αντιδιαβρωτικό.
- ✓ Προστατεύει από βραχυκυκλώματα.



κωδικός προμηθευτή

L050

κωδικός παραγγελίας

**571201.0002**





### ΣΠΡΕΙ ΞΗΡΟ ΡΤΦΕ 400ML

- ✓ Κατάλληλο για αλυσίδες μετάδοσης κίνησης, σπειρώματα, κυλίνδρους, μάντες, οδηγούς και εργαλεία βαρέως τύπου κ.λπ.
- ✓ Για εργασία χωρίς γάντια, όπου η λιπαρότητα είναι ανεπιθύμητη.
- ✓ Με μεγάλο εύρος θερμοκρασίας από -80°C έως +260°C.
- ✓ Δεν επιτρέπει την προσκόλληση της σκόνης.



8 034 108 4890 159

κωδικός προμηθευτή	κωδικός παραγγελίας
L051	571201.0031



### ΣΠΡΕΙ ΛΑΔΙ ΚΟΠΗΣ 400 ML

- ✓ Εφαρμογή σε σκληρά μέταλλα κοπής και λειτουργίες μηχανημάτων.
- ✓ Καταλληλο για χρήση και σε υδραυλικές εργασίες.
- ✓ Λάδι με παραφίνη.
- ✓ Εμπλουτισμένο με πρόσθετα EP, αποτρέπει τη φθορά των γραναζιών που εκτίθενται σε υψηλές πιέσεις.



8 034 108 4890 159

κωδικός προμηθευτή	κωδικός παραγγελίας
OL104	571201.0006



### ΛΑΔΙ ΟΠΛΩΝ 400ML

- ✓ Λάδι ιδανικό για τη συντήρηση κάθε τύπου όπλων.
- ✓ Εξαιρετικής ποιότητας λάδι.
- ✓ Προστατεύει από υγρασία και νερό τη θαλάμη της πυρίτιδας.
- ✓ Βοηθάει στην απομάκρυνση υπολειμάτων πυρίτιδας.



8 034 108 4890 180

κωδικός προμηθευτή	κωδικός παραγγελίας
OL105	571201.0032

ΓΡΑΣΣΟ ΛΙΘΙΟΥ ΓΕΝΙΚΗΣ ΧΡΗΣΗΣ



400ML

125ML

1L

- ✓ Ιδανικό για τη λίπανση των ρουλεμάν, αξόνων, δακτυλίων, πείρων, οδηγών, εμβόλων και για γενική χρήση σε οχήματα και αγροτικά και βιομηχανικά μηχανήματα.
- ✓ Προστασία από το νερό.
- ✓ Μείγμα υψηλής ποιότητας με άριστη πρόσφυση.
- ✓ Ανθεκτικό σε όξινα και βασικά διαλύματα και στην ατμοσφαιρική διάβρωση.
- ✓ Καλή χημική σταθερότητα.

κωδικός προμηθευτή	κωδικός παραγγελίας	barcode
G001 - 400ML	<b>571201.0000</b>	 8 034108 690005
G020 - 125ML	<b>571201.0008</b>	 8 034108 690104
G010 - 1L	<b>571201.0026</b>	 8 034108 691620



ΓΡΑΣΣΟ ΣΙΛΙΚΟΝΗΣ



400ML

125ML

- ✓ Για κλειδαριές, μεντεσέδες & μηχανικά μέρη.
- ✓ Λιπαίνει, προστατεύει, μονώνει.
- ✓ Αδιάβροχο, ιδανικό για προστασία όλων των υλικών από την υγρασία, τη βρωμιά και τον παγετό. Ιδανικό αδιαβροχοποιητικό δερματινών ειδών.
- ✓ Άριστη πρόσφυση σε καθαρές επιφάνειες.
- ✓ Προστατεύει και γυαλίζει πλαστικά μέρη. Αποτρέπει τη ρηγμάτωση σε σφραγίσεις & αρμούς αυξάνοντας την αντοχή τους.
- ✓ Χωρίς διαλύτη.
- ✓ Άχρωμο & άοσμο.

κωδικός προμηθευτή	κωδικός παραγγελίας	barcode
G002 - 400ML	<b>571201.0015</b>	 8 034108 690012
G022 - 125ML	<b>571201.0025</b>	 8 034108 698841

## ΓΡΑΣΣΟ ΒΑΖΕΛΙΝΗΣ



- ✓ Κατάλληλο για ηλεκτρικές επαφές, εσωτερικά μέρη, ντουλαπάκια & συρταρωτά μέρη αυτοκινήτων κ.α.
- ✓ Ασφαλές στην κατασκευή κεραιών & στις ηλεκτροτεχνικές εργασίες.
- ✓ Ιδανικό για ευαίσθητους μηχανισμούς.
- ✓ Καθαρή βαζελίνη,
- ✓ Άχρωμο λιπαντικό κατά της διάβρωσης.
- ✓ Αβλαβές, ελεύθερο οξέων.
- ✓ Κατά των οξέων & των αλάτων.

κωδικός προμηθευτή	κωδικός παραγγελίας	barcode
G004 - 400ML	<b>571201.0016</b>	
G021 - 125ML	<b>571201.0023</b>	
G015 - 1L	<b>571201.0027</b>	

## ΓΡΑΣΣΟ ΧΑΛΚΟΥ



- ✓ Κατάλληλο για χρήση σε μοτέρ, εξατμίσεις, ηλεκτρικές επαφές.
- ✓ Αντοχή σε υψηλές θερμοκρασίες (έως 1000°C), με αντιδιαβρωτικούς παράγοντες.
- ✓ Με μεγάλη σταθερότητα, άριστη πρόσφυση.
- ✓ Ανθεκτικό σε διαβρωτικό περιβάλλον.

κωδικός προμηθευτή	κωδικός παραγγελίας	barcode
G006 - 400ML	<b>571201.0017</b>	
G017 - 1L	<b>571201.0030</b>	

ΓΡΑΣΣΟ ΜΟΛΥΒΔΟΥ



400ML

125ML

1L

- ✓ Κατάλληλο για χρήση σε ρουλεμάν με βαρύ φορτίο.
- ✓ Αντοχή σε υψηλές θερμοκρασίες (έως 300°C).
- ✓ Προσφύεται ακόμη και σε δύσκολες συνθήκες.
- ✓ Εξαιρετικά παχύρρευστο.

κωδικός προμηθευτή	κωδικός παραγγελίας	barcode
G005 - 400ML	<b>571201.0018</b>	 8 4034108 890043
G023 - 125ML	<b>571201.0024</b>	 8 4034108 898858
G016 - 1L	<b>571201.0028</b>	 8 4034108 892627

ΣΠΡΕΙ ΓΡΑΣΣΟ ΡΤΦΕ 400 ML



- ✓ Κατάλληλο για βαριά φορτία.
- ✓ Αντοχή σε υψηλές θερμοκρασίες (έως 120°C).
- ✓ Με χαμηλό συντελεστή τριβής.
- ✓ Δεν αφήνει υπολείματα.

κωδικός προμηθευτή	κωδικός παραγγελίας	barcode
G007 - 400ML	<b>571201.0019</b>	 8 4034108 890067

ΣΠΡΕΙ ΓΡΑΣΣΟ ΓΡΑΦΙΤΗ 400 ML



- ✓ Κατάλληλο για την βαριά βιομηχανία, γεωργία, τομέα κατασκευών, ηλεκτροκολλήσεις.
- ✓ Ανθεκτικό σε υψηλές θερμοκρασίες (έως 400°C).
- ✓ Αντιδιαβρωτικό.
- ✓ Εξαιρετικής πρόσφυσης.

κωδικός προμηθευτή	κωδικός παραγγελίας	barcode
G019 - 400ML	<b>571201.0020</b>	 8 4034108 893662

## ΣΠΡΕΙ ΚΕΡΑΜΙΚΟ ΓΡΑΣΣΟ 400 ML



400ML

- ✓ Κατάλληλο για υψηλές πιέσεις και θερμοκρασίες, εξαρτήματα φρένων, ABS & ASR & εξατμίσεις μοτοσυκλετών.
- ✓ Εξαιρετική αντοχή σε υψηλές θερμοκρασίες (έως 1200°C).
- ✓ Αντιδιαβρωτικό.
- ✓ Εξαιρετικής πρόσφυσης.

κωδικός προμηθευτή	κωδικός παραγγελίας	barcode
G024 - 400ML	571201.0021	 8 4034108 894553

## ΓΡΑΣΣΟ ΝΑΥΤΙΛΙΑΣ





400ML



1L

- ✓ Κατάλληλο για χρήση σε μηχανές σκαφών.
- ✓ Με μεγάλο εύρος θερμοκρασίας από -40°C έως +220°C.
- ✓ Ανθεκτικό στην αλμύρα & στο διαβρωτικό περιβάλλον.

κωδικός προμηθευτή	κωδικός παραγγελίας	barcode
G003 - 400ML	571201.0022	 8 4034108 890029
G014 - 1L	571201.0029	 8 4034108 892603

ΣΠΡΕΙ ΨΥΧΡΟΥ ΓΑΛΒΑΝΙΣΜΑΤΟΣ



900ML



ΣΤΕΓΝΩΝΕΙ ΣΤΗΝ ΑΦΗ



ΚΑΠΑΚΙ ΑΣΦΑΛΕΙΑΣ



ΑΝΑΤΟΜΙΚΗ ΒΑΛΒΙΔΑ



400ML

- ✓ Για επισκευή & επεξεργασία γαλβανισμένων εξαρτημάτων.
- ✓ Προστασία όλων των μεταλλικών επιφανειών από οξείδωση.
- ✓ Θερμοκρασία αντίστασης 300°C.
- ✓ Στεγνώνει πλήρως σε 6 ώρες.

571204.0000



8 034108 890340

571204.0004



8 034108 891682

διαθέσιμα χρώματα	κωδικός προμηθευτή	κωδικός παραγγελίας
ασημί	Z350 - 400ML	<b>571204.0000</b>
	Z354 - 900ML	<b>571204.0004</b>

ΣΠΡΕΙ ΨΕΥΔΑΡΓΥΓΟΥ ΧΡΩΜΙΟΥ 400ML



ΣΤΕΓΝΩΝΕΙ ΣΤΗΝ ΑΦΗ



ΚΑΠΑΚΙ ΑΣΦΑΛΕΙΑΣ



ΑΝΑΤΟΜΙΚΗ ΒΑΛΒΙΔΑ

- ✓ Για επισκευή & επεξεργασία γαλβανισμένων εξαρτημάτων, υδρορροών, σιδερένιων επιφανειών.
- ✓ Προστατεύει αφήνοντας την επιφάνεια λαμπερή.
- ✓ Προστασία όλων των μεταλλικών επιφανειών από οξείδωση.
- ✓ Θερμοκρασία αντίστασης 250°C (max 300°C).
- ✓ Στεγνώνει πλήρως σε 6 ώρες.



8 034108 898827

διαθέσιμα χρώματα	κωδικός προμηθευτή	κωδικός παραγγελίας
ασημί	Z361	<b>571204.0001</b>

ΣΠΡΕΙ INOX 400ML



ΣΤΕΓΝΩΝΕΙ ΣΤΗΝ ΑΦΗ



ΚΑΠΑΚΙ ΑΣΦΑΛΕΙΑΣ



ΑΝΑΤΟΜΙΚΗ ΒΑΛΒΙΔΑ

- ✓ Δημιουργεί προστατευτικό στρώμα στις επιφάνειες.
- ✓ Αντοχή στο χρόνο.
- ✓ Μεγάλη αντοχή στη χημική διάβρωση.
- ✓ Στεγνώνει πλήρως σε 12 ώρες.



8 034108 890364

διαθέσιμα χρώματα	κωδικός προμηθευτή	κωδικός παραγγελίας
ασημί	Z352	<b>571204.0003</b>

ΣΠΡΕΙ ΓΥΑΛΙΣΤΕΡΟΣ ΨΕΥΔΑΡΓΥΓΡΟΣ 400ML



ΣΤΕΓΝΩΝΕΙ ΣΤΗΝ ΑΦΗ



ΚΑΠΑΚΙ ΑΣΦΑΛΕΙΑΣ



ΑΝΑΤΟΜΙΚΗ ΒΑΛΒΙΔΑ

- ✓ Ιδανικό για τελείωμα.
- ✓ Προστασία όλων των μεταλλικών επιφανειών από την οξείδωση.
- ✓ Προστατεύει αφήνοντας την επιφάνεια λαμπερή.
- ✓ Μπορεί να βαφτεί.



8 034108 892276

διαθέσιμα χρώματα	κωδικός προμηθευτή	κωδικός παραγγελίας
ασημί	Z355	<b>571204.0002</b>

ΣΠΡΕΙ ΗΛΕΚΤΡΙΚΩΝ ΕΠΑΦΩΝ 400ML

ΣΠΡΕΙ ΗΛΕΚΤΡΙΚΩΝ ΕΠΑΦΩΝ ΜΕ ΛΑΔΙ 400ML



- ✓ Ειδικά σχεδιασμένο για βαθύ καθαρισμό ηλεκτρικών, ηλεκτρονικών & ηλεκτρομαγνητικών επαφών.
- ✓ Διώχνει άμεσα όποια τυχόν υγρασία, γράσο, λιπαντικές ουσίες, βρωμιές, κεριά.
- ✓ Διαφανές υγρό, χρησιμοποιείται σε οποιαδήποτε επιφάνεια.
- ✓ Περιορίζει την αντίσταση των επαφών & την απώλεια ηλεκτρικής ενέργειας.
- ✓ Δεν προκαλεί διεύθυνση.



κωδικός προμηθευτή	κωδικός παραγγελίας
M200	571201.0001



- ✓ Διαφανές υγρό με λάδι.
- ✓ Καθαριστική & απολιπαντική δράση.
- ✓ Χρησιμοποιείται σε οποιαδήποτε επιφάνεια..
- ✓ Περιορίζει την αντίσταση των επαφών.
- ✓ Εμποδίζει την απώλεια ηλεκτρικής ενέργειας.
- ✓ Δεν προκαλεί διεύθυνση.



κωδικός προμηθευτή	κωδικός παραγγελίας
M201	571201.0009

ΣΠΡΕΙ ΣΤΕΓΑΝΟΠΟΙΗΣΗΣ 500ML



- ✓ Σφραγίζει οπές και ρωγμές αποτρέποντας το νερό, την υγρασία και τη σκουριά.
- ✓ Κατάλληλο για ακανόνιστες επιφάνειες όπως τείχο, ασφάλτο, ξύλο και πολλά άλλα αντικείμενα.
- ✓ Αφήνει την επιφάνεια λεία έτοιμη για βαφή.

διαθέσιμα χρώματα	κωδικός προμηθευτή	κωδικός παραγγελίας	barcode
λευκό	M203B	571201.0011	
μαύρο	M203N	571201.0012	
διάφανο	M203T	571201.0013	



ΣΤΑΝΤ ΠΡΟΒΟΛΗΣ ΕΠΙΤΡΑΠΕΖΙΟ

24 θέσεων - 40 x 30 x H40 cm  
κωδ.571199.0034



ΚΑΘΑΡΙΣΤΙΚΟ ΑΦΡΟΥ ΠΟΛΥΟΥΡΕΘΑΝΗΣ 500ML



- ✓ Ιδανικό για τον καθαρισμό πιστολιών αφρού πολυουρεθάνης. Απομακρύνει υπολείμματα από εργαλεία (σύστημα ψεκασμού), από ενδύματα και άλλα υλικά.



κωδικός προμηθευτή	κωδικός παραγγελίας
P302	<b>571203.0005</b>

ΜΕΤΑΤΡΟΠΕΑΣ ΣΚΟΥΡΙΑΣ 250ML



- ✓ Για σταθερές επιφάνειες που έχουν επιφανειακή σκουριά.
- ✓ Χρήσιμο στο χώρο των κατασκευών, στη γεωργία & στη γενική συντήρηση μεταλλικών εξαρτημάτων.

- ✓ Διεισδύει στην σκουριά & την μετατρέπει σε υγιή επιφάνεια.
- ✓ Χρειάζεται επικάλυψη με καλής ποιότητας αντισκωριακή βαφή ή ψυχρό γαλβάνισμα μετά από 12 ώρες και όχι αργότερα από 24 ώρες.



κωδικός προμηθευτή	κωδικός παραγγελίας
I260	<b>571203.0001</b>

ΣΠΡΕΙ ΑΦΑΙΡΕΤΙΚΟ ΧΡΩΜΑΤΟΣ 400ML



- ✓ Αφαιρεί όλους τους τύπους χρωμάτων από μεταλλικές και ξύλινες επιφάνειες, καθώς και από υλικά όπως γυαλί, πολυαιθυλένιο, πολυπροπυλένιο.

- ✓ Αποτελεσματικό – δρα άμεσα.
- ✓ Καλύτερο αποτέλεσμα πριν την εφαρμογή του χρώματος για προεργασία πριν τη βαφή.
- ✓ Αφήνει την επιφάνεια καθαρή και έτοιμη για την εφαρμογή του χρώματος.



κωδικός προμηθευτή	κωδικός παραγγελίας
I256	<b>571203.0003</b>

ΣΠΡΕΙ ΑΦΑΙΡΕΤΙΚΟ ΓΚΡΑΦΙΤΙ 400ML



- ✓ Αφαιρεί χρώμα και από γυμνές πορώδεις επιφάνειες όπως τοιχοποιία, τούβλο καιτσιμέντο.

- ✓ Αφήνει την επιφάνεια καθαρή και έτοιμη για την εφαρμογή του χρώματος.



κωδικός προμηθευτή	κωδικός παραγγελίας
I256/graffiti	<b>571203.0008</b>



## ΣΠΡΕΙ ΑΝΤΙΟΛΙΣΘΗΤΙΚΟ 400ML

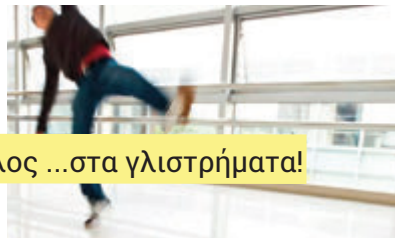

Τέλος ...στα γλιστρήματα!



- ✓ Χρήσιμο για την αποφυγή ατυχημάτων σε επιφάνειες που γλιστράνε όπως σκαλιά, ράμπες, ντουζιέρες και όλων των ειδών τα δάπεδα.
- ✓ Δημιουργεί ένα στρώμα σιλικόνης το οποίο αυξάνει την αντιολισθητική δράση όταν έρχεται σε επαφή με το νερό μειώνοντας τον κίνδυνο ολίσθησης.



8 034108 893686

κωδικός προμηθευτή	κωδικός παραγγελίας
1268	<b>571203.0000</b>

## ΣΠΡΕΙ ΑΔΙΑΒΡΟΧΟΠΟΙΗΣΗΣ 500ML



- ✓ Δημιουργεί ένα αόρατο φιλμ και αδιαβροχοποιεί τα περισσότερα υλικά.
- ✓ Ιδανικό για προστασία αθλητικού εξοπλισμού και αντικειμένων που εκτίθενται στις καιρικές συνθήκες π.χ. σακίδια, διακοσμητικά εξωτερικού χώρου, δερμάτινα είδη (υποδήματα, μπότες, τσάντες, τζάκετ κ.α.).
- ✓ Με αμέτρητες εφαρμογές στη βιομηχανία, τη ναυτιλία, το σπίτι.



8 034108 891729

κωδικός προμηθευτή	κωδικός παραγγελίας
0L108	<b>571113.0000</b>

## ΣΠΡΕΙ ΑΝΤΙ SPATTER ΓΙΑ ΣΥΓΚΟΛΛΗΣΗ 400ML



- ✓ Εμποδίζει την προσκόλληση «ψιχάλας» κατά τη ηλεκτροσυγκόλληση.
- ✓ Αποτρέπει την οξειδωση και τη διάβρωση που προκαλείται από χημικές ουσίες.
- ✓ Δεν περιέχει σιλικόνη.



8 034108 890517

κωδικός προμηθευτή	κωδικός παραγγελίας
W506	<b>571201.0010</b>

ΣΠΡΕΙ ΕΠΑΝΑΤΟΠΟΘΕΤΟΥΜΕΝΗ ΚΟΛΛΑ  
ΓΕΝΙΚΗΣ ΧΡΗΣΗΣ 400ML



- ✓ Διάφανη κόλλα που εφαρμόζεται σε επιφάνειες όπως χαρτί, ύφασμα κτλ.
- ✓ Αν εφαρμοστεί με ελαφρά πίεση, μπορεί να αποσπαστεί και να επανατοποθετηθεί.
- ✓ Το προϊόν διατηρεί την ελαστικότητά του με την πάροδο του χρόνου.
- ✓ Δεν λεκιάζει, διεισδύει σε porώδεις επιφάνειες.



κωδικός προμηθευτή	κωδικός παραγγελίας
1257	571203.0006

ΣΠΡΕΙ ΜΟΝΙΜΗ ΚΟΛΛΑ  
ΓΕΝΙΚΗΣ ΧΡΗΣΗΣ 400ML



- ✓ Μόνιμη διάφανη κόλλα πολλαπλών χρήσεων.
- ✓ Κατάλληλη για τη συγκόλληση ειδών από μέταλλο, ύφασμα, ξύλο, βινύλιο και πλαστικό.
- ✓ Μεγάλη αντοχή στη θερμότητα.
- ✓ Για αποτέλεσμα που διαρκεί στο χρόνο.
- ✓ Για επαγγελματική χρήση.



κωδικός προμηθευτή	κωδικός παραγγελίας
1254	571203.0004

ΑΝΤΙΟΛΙΣΘΗΤΙΚΟ ΣΠΡΕΙ ΙΜΑΝΤΑ 400ML



- ✓ Για όλους τους τύπους ιμάντα, από δέρμα, καουτσούκ, ύφασμα, νάυλον.
- ✓ Κατάλληλο για τραπεζοειδείς και επίπεδες ζώνες.
- ✓ Επιμηκύνει τη ζωή του ιμάντα.
- ✓ Εμποδίζει τα κοψίματα και τις ρωγμές.



κωδικός προμηθευτή	κωδικός παραγγελίας
1255	571203.0002

ΣΠΡΕΙ ΠΕΠΙΕΣΜΕΝΟΥ ΑΕΡΑ 400ML



- ✓ Απωθεί τη σκόνη από δυσπρόσιτα μέρη.
- ✓ Κατάλληλο για τον καθαρισμό φακών, φακών κάμερας, υπολογιστών και κάθε είδους μηχανισμού.



κωδικός προμηθευτή	κωδικός παραγγελίας
P303	571300.0008

ΣΠΡΕΙ ΚΑΘΑΡΙΣΤΙΚΟ ΣΙΛΙΚΟΝΗΣ 400ML



- ✓ Μαλακώνει τα υπολείμματα σιλικόνης για την εύκολη απομάκρυνσή τους.
- ✓ Μίγμα διαλυτών.
- ✓ Δεν διαβρώνει τις επιφάνειες.
- ✓ Δεν λερώνει.



κωδικός προμηθευτή	κωδικός παραγγελίας
P301	571300.0006

ΣΠΡΕΙ ΑΦΑΙΡΕΤΙΚΟ ΚΟΛΛΑΣ 200ML



- ✓ Αφαιρεί κόλλα, ετικέτες και τα υπολείμματά τους σε λίγα μόλις λεπτά.
- ✓ Ακατάλληλο για πλαστικές & βαμμένες επιφάνειες.

*Οδηγίες χρήσης:*  
Ανακινήστε το σπρέι πριν τη χρήση. Ψεκάστε ομοιόμορφα την πλευρά που θέλετε να αφαιρέσετε. Αφήστε το για μερικά λεπτά & αφαιρέστε με ένα πανί ή μια σπάτουλα.



κωδικός προμηθευτή	κωδικός παραγγελίας
P304	571203.0007

ΣΠΡΕΙ ΓΥΑΛΙΣΤΙΚΟ ΚΑΘΑΡΙΣΤΙΚΟ ΑΝΟΞΕΙΔΩΤΩΝ ΕΠΙΦΑΝΕΙΩΝ 400ML



- ✓ Ιδανικό για τον καθαρισμό, την απολίπανση & το γυάλισμα των ανοξείδωτων επιφανειών.
- ✓ Εξαφανίζει τα κατάλοιπα.
- ✓ Αντιδιαβρωτική προστασία.



κωδικός προμηθευτή	κωδικός παραγγελίας
P324	571300.0000

ΣΠΡΕΙ ΚΑΘΑΡΙΣΤΙΚΟ ΕΠΙΦΑΝΕΙΩΝ 400ML



- ✓ Καθαρίζει σε βάθος όλες τις επιφάνειες χωρίς να αφήνει υπολείμματα.
- ✓ Κατάλληλο για χρήση σε τηλέφωνα, ποντίκια, πληκτρολόγια, οθόνες, λαπτοπ, οπτικό εξοπλισμό, φωτογραφικούς φακούς, μικροσκόπια.
- ✓ 90% ισοπροπυλική αλκοόλη.
- ✓ Άχρωμο και άοσμο.



κωδικός προμηθευτή	κωδικός παραγγελίας
P305	571300.0007



# ΣΠΡΕΙ ΑΥΤΟΚΙΝΗΤΟΥ



**ΣΠΡΕΙ ΓΥΑΛΙΣΤΙΚΟ ΤΑΜΠΛΟ 400 ML**

- ✓ Κατάλληλο για ταμπλό, πλαστικές ή μη απορροφητικές επιφάνειες, όπως συνθετικό δέρμα.
- ✓ Εξαιρετικά γυαλιστερό αποτέλεσμα.
- ✓ Απωθεί το νερό & τη βρωμιά.
- ✓ Άχρωμο, με ευχάριστο άρωμα.

*Οδηγίες χρήσης:*

*Ψεκάστε από απόσταση 20cm και απλώστε το προϊόν με ένα μαλακό πανί. Αφήστε την καμπίνα να αεριστεί για μερικά λεπτά.*



8 034 108 890401

κωδικός προμηθευτή	κωδικός παραγγελίας
A450	<b>571202.0000</b>



**ΣΠΡΕΙ ΚΑΘΑΡΙΣΤΙΚΟ ΚΛΙΜΑΤΙΣΤΙΚΩΝ 400ML**

- ✓ Ιδανικό για κλιματιστικά και συστήματα κλιματισμού για το σπίτι, το αυτοκίνητο και το γραφείο.
- ✓ Καθαρίζει αφαιρώντας βρωμιά και οσμές.
- ✓ Με εύκαμπτο ρουξούνι 60cm.



8 034 108 891736

κωδικός προμηθευτή	κωδικός παραγγελίας
A461	<b>571202.0020</b>



**ΣΠΡΕΙ ΑΦΡΟΣ ΚΑΘΑΡΙΣΜΟΥ ΑΥΤΟΚΙΝΗΤΩΝ & ΚΑΘΙΣΜΑΤΩΝ 400ML**

- ✓ Για τον βαθύ καθαρισμό σε ταπετσαρίες & πατάκια αυτοκινήτου.
- ✓ Απομακρύνει εύκολα και γρήγορα λεκέδες, από υφάσματα, καναπέδες, χαλιά, μοκέτες.
- ✓ Στεγνώνει γρήγορα.
- ✓ Ευχάριστη οσμή.



8 034 108 890432

κωδικός προμηθευτή	κωδικός παραγγελίας
A471	<b>571202.0018</b>



**ΣΠΡΕΙ ΑΝΤΙΠΑΓΩΤΙΚΟ  
ΓΙΑ ΤΖΑΜΙΑ 250 ML**

- ✓ Απομακρύνει τον πάγο από παράθυρα και παρμπρίζ αυτοκινήτων.
- ✓ Καθαρίζει και βελτιώνει την ορατότητα.
- ✓ Εμποδίζει τη δημιουργία πάγου χρησιμοποιώντας το προληπτικά.
- ✓ Για καλύτερο αποτέλεσμα, ψεκάστε το παρμπρίζ από την προηγούμενη μέρα πριν πιάσει πάγο.



8 034108 489053 1

κωδικός προμηθευτή	κωδικός παραγγελίας
A455	571202.0004



**ΣΠΡΕΙ ΦΡΕΝΩΝ 500 ML**

- ✓ Χρησιμοποιείται για τον καθαρισμό φρένων, συμπλεκτών και άλλων μηχανικών εξαρτημάτων.
- ✓ Αφαιρεί βρωμιά, γράσο, υπολείμματα και άλλα λιπαντικά στοιχεία.
- ✓ Δεν χρειάζεται ξέπλυμα.



8 034108 489246 7

κωδικός προμηθευτή	κωδικός παραγγελίας
A462	571202.0016



**ΣΠΡΕΙ ΠΡΟΣΤΑΣΙΑΣ  
ΕΛΑΣΤΙΚΩΝ 400ML**

- ✓ Προστατεύει τα ελαστικά.
- ✓ Προλαμβάνει το σχηματισμό ρωγμών.
- ✓ Διατηρεί το αρχικό τους χρώμα.
- ✓ Δεν χρειάζεται σκούπισμα.



8 034108 489241 2

κωδικός προμηθευτή	κωδικός παραγγελίας
A460	571202.0005



**ΣΠΡΕΙ ΚΑΘΑΡΙΣΤΙΚΟ  
ΚΑΡΜΠΥΡΑΤΕΡ 400ML**

- ✓ Ιδανική λύση για τον καθαρισμό του εσωτερικού & εξωτερικού μέρους του καρμπυρατέρ.
- ✓ Κατάλληλο για την απολίπανση διαφόρων μηχανικών μερών του αυτοκινήτου.
- ✓ Καθαρίζει σε βάθος τα λίπη και τις ακαθαρσίες που δημιουργούνται από τη ρύπανση.



8 034 108 4893747

κωδικός προμηθευτή	κωδικός παραγγελίας
A470	571202.0006



**ΣΠΡΕΙ ΚΑΘΑΡΙΣΤΙΚΟ  
ΚΙΝΗΤΗΡΑ 400 ML**

- ✓ Ιδανικό για αυτοκίνητα, μοτοσυκλέτες και σκούτερ.
- ✓ Καθαρίζει σε βάθος διαλύοντας λίπη και έλαια.
- ✓ Με ισχυρή διαλυτική δράση, απομακρύνει από τα μηχανικά μέρη υπολείματα ασφάλτου και πίσσας.



8 034 108 4895505

κωδικός προμηθευτή	κωδικός παραγγελίας
A473	571202.0019



**ΣΠΡΕΙ ΚΟΡΝΑ 250ML**

- ✓ Ισχύς 124db στα δύο μέτρα.
- ✓ Διάρκεια παρατεταμένης χρήσης: 120 δευτερόλεπτα.



5 205566 4650088

κωδικός προμηθευτή	κωδικός παραγγελίας
T001	800000.3621



50

Πάνω από 50 χρόνια εμπειρίας.

**ΑΝΩΤΕΡΗ ΠΟΙΟΤΗΤΑ | ΕΞΑΙΡΕΤΙΚΗ ΣΧΕΣΗ ΤΙΜΗΣ & ΑΠΟΔΟΣΗΣ**





Χρησιμοποιείτε  
γυαλιά προστασίας.



Χρησιμοποιείτε  
μάσκα σκόνης.



Χρησιμοποιείτε  
γάντια προστασίας.



Χρησιμοποιείτε  
προβτασία αυτιών.



Προσέξτε τις  
συστάσεις ασφαλείας.



Δεν επιτρέπεται  
η χειροκίνητη εργασία.



Δεν επιτρέπεται  
η υγρή λείανση.



Δεν επιτρέπεται  
η πλευρική λείανση.



Μη χρησιμοποιείτε  
κατεστραμμένους  
δίσκους.



# ΔΙΣΚΟΙ ΚΟΠΗΣ

## ΔΙΣΚΟΙ ΚΟΠΗΣ

Η Sonneflex κατασκευάζει τα προϊόντα της με προδιαγραφές υψηλής ποιότητας και ασφάλειας, σε απόλυτη συμφωνία με τα σημαντικά ευρωπαϊκά και διεθνή πρότυπα ασφαλείας.

**EN 12413**: Ευρωπαϊκά πρότυπα για προϊόντα λείανσης

**EN 13743**: Ευρωπαϊκά πρότυπα για δίσκους κοπής

### Διαστάσεις

διάμετρος	πλάτος δίσκου	διάτρηση
100 mm	1,0 mm	16,0 mm
115 mm	1,6 mm	20,0 mm
125 mm	1,9 mm	22,23 mm
150 mm	2,0 mm	25,4 mm
180 mm	2,5 mm	32 mm
230 mm	2,8 mm	
300 mm	3,0 mm	
355 mm	3,2 mm	
400 mm	3,5 mm	
	4,0 mm	
	4,4 mm	
	4,5 mm	
	6,0 mm	
	8,0 mm	

### Ανώτατο όριο περιστροφών για τα εργαλεία λείανσης

Ø	περιφερειακές ταχύτητες		
	50m/s	80m/s	100m/s
100 mm		15.200	
110 mm	8.500		
115 mm		13.300	
125 mm		12.200	
150 mm		10.200	
180 mm		8.600	
230 mm		6.600	
300 mm		5.100	
355 mm		4.400	6.300
400 mm		4.400	5.400
		3.800	4.700

### Σχήμα εξαρτημάτων

F27		Δίσκοι λείανσης
F41		Δίσκοι κοπής ίσοι
F42		Δίσκοι κοπής κοίλοι
F29		Φύλλα λείανσης επιφανειών



### Επεξήγηση της ονομασίας των τύπων στα παραδείγματα 41 AS 30 T 6 BF 80

<b>41</b> Σχήμα εργαλείων	<b>AS</b> Τύποι κόκκων	<b>30</b> Μέγεθος κόκκων	<b>T</b> Σκληρότητα	<b>6</b> Δομή	<b>BF</b> Σύνδεση	<b>80</b> Μέγιστη ταχύτητα εργασίας
<b>F41</b> = Δίσκοι κοπής ίσοι	<b>AS</b> = Επικάλυψη οξειδίου του αργιλίου <b>CS</b> = Επικάλυψη καρβιδίου του πυριτίου	16-24 = τραχύ 30-60 = μεσαίο 70-220 = μεσαίο	H - K = μαλακό L - O = μεσαίο P - S = σκληρό T - W = πολύ σκληρό	1 - 3 = πυκνό 4 - 5 = μεσαίο 6 - 8 = ανοιχτό 9 - 10 = πολύ ανοιχτό	<b>BF</b> = Ρητίνη ενισχυμένη με γυάλινες ίνες	

## ΔΙΣΚΟΙ ΔΙΑΜΑΝΤΙΟΥ

Προσέχετε ιδιαίτερα τις παύσεις για την μείωση της θερμότητας. Μετά από 2 λεπτά κοπής, πρέπει να ανασηκωθεί η μηχανή και απλά να περιστρέφεται για περίπου 10 δευτερόλεπτα.

### Διαθέσιμες διατρήσεις

15,0 mm	25,4 mm	55,0 mm
20,0 mm	30,0 mm	55,0 mm
22,23 mm	32,0 mm	60,0 mm

Κατά τη διάρκεια της στεγνής κοπής, το στέλεχος και τα τμήματα δέχονται υψηλή θερμική επιβράδυνση. Δίσκοι στεγνής κοπής μπορούν να χρησιμοποιηθούν και για εργασίες υγρής κοπής, ωστόσο πρέπει να σιγουρευτείτε ότι τα εργαλεία είναι κατάλληλα για την χρήση αυτή. Με την υγρή ψύξη επιτυγχάνεται μεγαλύτερη διάρκεια ζωής.

### Σχήματα δίσκων

Οι δίσκοι κοπής διαμαντιού είναι διαθέσιμοι σε διάφορους τύπους, που καθορίζουν την ποιότητα των γωνιών κοπής. Η απόσταση της οδόντωσης των τμημάτων, καθορίζει και την ποιότητα της κοπής των άκρων. Για μια καλή ψύξη καθώς και το άριστο βάθος κοπής σε μαλακό αντικείμενο, φροντίζει η τμηματική και μεγάλη οδόντωση του δίσκου.

### Διαστάσεις

διάμετρος	πλάτος δίσκου	διάτρηση	ύψος κάλυψης
100 mm	1,0 mm	16,0 mm	
115 mm	1,6 mm	20,0 mm	
125 mm	1,9 mm	22,23 mm	
150 mm	2,0 mm	25,4 mm	
180 mm	2,5 mm	32 mm	
230 mm	2,8 mm		

### Οδηγός κωδικοποίησης χρωμάτων

	Μπετόν, οπλισμένο σκυρόδεμα, γενικής χρήσης, μεσαίας σκληρότητας φυσική & τεχνητή πέτρα, μεσαίας σκληρότητας εξαύλωμ. άνθρακας
	Πλακάκια, λεπτός γρανίτης, πηλός, φυσική & τεχνητή πέτρα, γυαλότουβλο, μάρμαρο



Κλειστές άκρες με λεία επιφάνεια  
- καθαρή γωνία κοπής  
- ειδικά για λεπτά υλικά



Πυκνή οδόντωση με διαστήματα  
- καθαρή γωνία κοπής  
- μεγάλο βάθος κοπής  
- για σκληρά υλικά



Κλειστές άκρες με αυλακωτή επιφάνεια  
- καθαρή γωνία κοπής  
- μεγαλύτερο βάθος κοπής



Ευρεία οδόντωση με διαστήματα  
- καλή γωνία κοπής  
- εξαιρετική ψύξη  
- για υλικά μεσαίας σκληρότητας & μαλακά υλικά

## ΔΙΣΚΟΣ ΚΟΠΗΣ ΓΙΑ ΑΝΟΞΕΙΔΩΤΟ ΑΤΣΑΛΙ

EN 12413

**golden star<sup>®</sup>** inox

• **Πεδία εφαρμογής:** Ανοξείδωτο ατσάλι. Κατασκευασμένο ειδικά για την επεξεργασία ανοξείδωτου ατσαλιού. Κατάλληλο για εφαρμογή σε πυρηνικά εργοστάσια. Χωρίς σίδηρο και θειάφι. Γρήγορο στην κοπή με εξαιρετικά μεγάλη διάρκεια ζωής.



F 41

για inox



ⓘ	διαστάσεις	κωδικός προμηθευτή	κωδικός παραγγελίας	barcode	συσκ/σία	διαθ/τητα
AS 60 Q BF INOX	115 x 1,0 x 22,23 mm / F41	76706	<b>561060.0000</b>		25 τεμ.	●
AS 60 Q BF INOX	125 x 1,0 x 22,23 mm / F41	76707	<b>561060.0001</b>		25 τεμ.	●
AS 46 Q BF INOX	180 x 1,6 x 22,23 mm / F41	76708	<b>561060.0002</b>		25 τεμ.	●
AS 36 S BF INOX	230 x 1,9 x 22,23 mm / F41	00798	<b>561060.0003</b>		25 τεμ.	●

## ΔΙΣΚΟΣ ΚΟΠΗΣ ΓΙΑ ΑΝΟΞΕΙΔΩΤΟ ΑΤΣΑΛΙ

EN 12413

**Silverstar<sup>®</sup>** inox

• **Πεδία εφαρμογής:** Ανοξείδωτο ατσάλι. Κατασκευασμένο ειδικά για την επεξεργασία ανοξείδωτου ατσαλιού. Χωρίς σίδηρο και θειάφι. Γρήγορο στην κοπή με εξαιρετικά μεγάλη διάρκεια ζωής.



F 41

για inox



ⓘ	διαστάσεις	κωδικός προμηθευτή	κωδικός παραγγελίας	barcode	συσκ/σία	διαθ/τητα
AS 60 P BF INOX	115 x 1,0 x 22,23 mm / F41	19310	<b>561060.0005</b>		50 τεμ.	●
AS 60 P BF INOX	125 x 1,0 x 22,23 mm / F41	19311	<b>561060.0006</b>		50 τεμ.	●
AS 40 P BF INOX	180 x 1,6 x 22,23 mm / F41	19321	<b>561060.0007</b>		25 τεμ.	●
AS 40 P BF INOX	230 x 1,9 x 22,23 mm / F41	19322	<b>561060.0008</b>		25 τεμ.	●

## ΔΙΣΚΟΣ ΚΟΠΗΣ ΓΙΑ ΑΝΟΞΕΙΔΩΤΟ ΑΤΣΑΛΙ

EN 12413

**eco** inox

• **Πεδία εφαρμογής:** Ανοξείδωτο ατσάλι. Κατασκευασμένο ειδικά για την επεξεργασία ανοξείδωτου ατσαλιού. Χωρίς σίδηρο και θειάφι. Γρήγορο στην κοπή με εξαιρετικά μεγάλη διάρκεια ζωής.



F 41

για inox



ⓘ	διαστάσεις	κωδικός προμηθευτή	κωδικός παραγγελίας	barcode	συσκ/σία	διαθ/τητα
AS 60 R BF INOX	115 x 1,0 x 22,23 mm / F41	00614	<b>561060.0010</b>		50 τεμ.	●
AS 60 R BF INOX	125 x 1,0 x 22,23 mm / F41	00615	<b>561060.0011</b>		50 τεμ.	●

ΔΙΣΚΟΣ ΚΟΠΗΣ ΓΙΑ ΜΕΤΑΛΛΑ

EN 12413

Silverstar® steel

• **Πεδία εφαρμογής:** Ατσάλι, σίδηρο, κράμματα, χυτοσίδηρος. Προσφέρει γρήγορη & άνετη κοπή με μεγάλη διάρκεια ζωής. Ο ιδανικός δίσκος για τις περισσότερες εργασίες κοπής σε μέταλλο. Με εξαιρετικές επιδόσεις για καθαρό & γρήγορο κόψιμο σε **πάχος μόλις 1mm.**



F 41 F 42

για μέταλλα



ⓘ	διαστάσεις	κωδικός προμηθευτή	κωδικός παραγγελίας	barcode	συσκ/σία	διαθ/τητα
AS 60 R BF	115 x 1,0 x 22,23 mm / F41	19010	561061.0015		50 τεμ.	●
AS 60 R BF	125 x 1,0 x 22,23 mm / F41	19210	561061.0016		50 τεμ.	●
AS 36 R BF	115 x 2,5 x 22,23 mm / F42	00207	561061.0000		25 τεμ.	●
AS 36 R BF	125 x 2,5 x 22,23 mm / F42	00209	561061.0001		25 τεμ.	●
AS 36 R BF	180 x 3,0 x 22,23 mm / F41	00196	561061.0002		25 τεμ.	●
AS 36 R BF	230 x 3,0 x 22,23 mm / F41	00200	561061.0003		25 τεμ.	●

ΔΙΣΚΟΣ ΚΟΠΗΣ ΙΝΟΧ & ΠΕΤΡΑΣ

EN 12413

Silverstar® inox/stone

• **Πεδία εφαρμογής:** : Ινοχ, χάλυβα, πέτρα, πλακάκι. Ιδανικό για χρήση σε υδραυλικά & DIY.

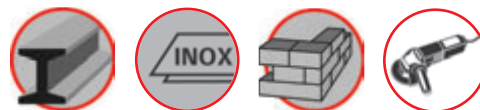

F 41

για inox & πέτρα



ⓘ	διαστάσεις	κωδικός προμηθευτή	κωδικός παραγγελίας	barcode	συσκ/σία	διαθ/τητα
SS	115 x 1,0 x 22,23 mm	19330	561061.0025		50 τεμ.	●
SS	125 x 1,0 x 22,23 mm	19331	561061.0026		50 τεμ.	●

ΔΙΣΚΟΣ ΚΟΠΗΣ ΠΕΤΡΑΣ

EN 12413

Silverstar® stone

• **Πεδία εφαρμογής:** Φυσική & τεχνητή πέτρα, σχιστόλιθος, μάρμαρο, μη σιδηρούχο μέταλλο. Σκληρός, εύκολη κοπή με μεγάλη διάρκεια ζωής.



F 41 F 42

για πέτρα



ⓘ	διαστάσεις	κωδικός προμηθευτή	κωδικός παραγγελίας	barcode	συσκ/σία	διαθ/τητα
CS 30 T BF	115 x 3,0 x 22,23 mm / F42	00241	561061.0004		25 τεμ.	●
CS 30 T BF	125 x 3,0 x 22,23 mm / F42	00243	561061.0005		25 τεμ.	●
CS 30 T BF	180 x 3,0 x 22,23 mm / F41	00230	561061.0006		25 τεμ.	●
CS 30 T BF	230 x 3,0 x 22,23 mm / F41	00234	561061.0007		25 τεμ.	●

## ΔΙΑΜΑΝΤΟΔΙΣΚΟΣ ΓΙΑ ΟΙΚΟΔΟΜΙΚΑ ΥΛΙΚΑ

EN 13236

Silverstar® Universal  
laser

για σκυρόδεμα



• **Πεδία εφαρμογής:** Προϊόντα σκυροδέματος, γενική χρήση. Εργαλεία: γωνιακοί τροχοί, κόφτες αρμών (έως 7,5 KW), δισκοπρίονα χειρός, δισκοπρίονα πάγκου.

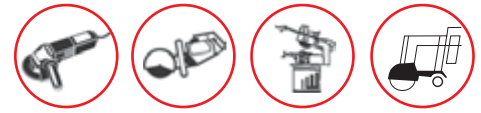

ⓘ	διαστάσεις	κωδικός προμηθευτή	κωδικός παραγγελίας	barcode	συσκ/σία	διαθ/τητα
-	115 x 2,0/10 x 22,23 mm	81001	561062.0013		1 τεμ.	●
-	125 x 2,0/10 x 22,23 mm	81002	561062.0014		1 τεμ.	●
-	180 x 2,2/10 x 22,23 mm	81003	561062.0015		1 τεμ.	●
-	230 x 2,4/10 x 22,23 mm	81004	561062.0016		1 τεμ.	●

Δίσκος κοπής για ευέλικτη κοπή με μεγάλη ταχύτητα για χρήση σε ένα ευρύ φάσμα δομικών υλικών. Μεγάλη διάρκεια ζωής λόγω των τμημάτων ύψους 10mm.

## ΔΙΑΜΑΝΤΟΔΙΣΚΟΣ ΓΕΝΙΚΗΣ ΧΡΗΣΗΣ

EN 13236

Silverstar® Universal  
eco

γενικής χρήσης



• **Πεδία εφαρμογής:** Προϊόντα σκυροδέματος, γενική χρήση. Εργαλεία: γωνιακοί τροχοί, δισκοπρίονα χειρός, δισκοπρίονα πάγκου.



ⓘ	διαστάσεις	κωδικός προμηθευτή	κωδικός παραγγελίας	barcode	συσκ/σία	διαθ/τητα
-	115 x 2,0/7 x 22,23 mm	83101	561063.0003		1 τεμ.	●
-	125 x 2,0/7 x 22,23 mm	83102	561063.0004		1 τεμ.	●
-	180 x 2,3/7 x 22,23 mm	83103	561063.0012		1 τεμ.	●
-	230 x 2,6/7,5 x 22,23 mm	83104	561063.0005		1 τεμ.	●

Δίσκος κοπής γενικής χρήσης με πορώδη διαστήματα για επιθετική γρήγορη κοπή.

## ΔΙΑΜΑΝΤΟΔΙΣΚΟΣ ΓΙΑ ΠΛΑΚΑΚΙΑ, ΜΑΡΜΑΡΟ & ΠΕΤΡΑ

EN 13236

golden star® Porcelain  
tiles

για πλακάκια



• **Πεδία εφαρμογής:** Πλακίδια πορσελάνης, γρανίτης, κεραμικά, κεραμίδια, μάρμαρο, φυσική και τεχνητή πέτρα. Εργαλεία: γωνιακοί τροχοί.



ⓘ	διαστάσεις	κωδικός προμηθευτή	κωδικός παραγγελίας	barcode	συσκ/σία	διαθ/τητα
-	115 x 1,2/7 x 22,23 mm	81250	561063.0000		1 τεμ.	●
-	125 x 1,2/7 x 22,23 mm	81251	561063.0001		1 τεμ.	●
-	230 x 1,6/10 x 22,23 mm	81255	561063.0002		1 τεμ.	●

Πορώδης δίσκος κοπής με σύνθεση κοβαλτίου υψηλής ποιότητας. Λόγω της λεπτής στρώσης διαμαντιού είναι κατάλληλος για χρήση σε εξαιρετικά σκληρά πλακίδια πορσελάνης.

ΔΙΑΜΑΝΤΟΔΙΣΚΟΣ ΓΙΑ ΠΛΑΚΑΚΙΑ, ΓΡΑΝΙΤΗ & ΜΑΡΜΑΡΟ

EN 13236

Silverstar® Tiles

• **Πεδία εφαρμογής:** πλακίδια πορσελάνης, σκληρά πλακάκια, λεπτός γρανίτης, κεραμικά, μάρμαρο.  
Εργαλεία: γωνιακοί τροχοί, δισκοπρίονα χειρός, δισκοπρίονα πάγκου.



ⓘ	διαστάσεις	κωδικός προμηθευτή	κωδικός παραγγελίας	barcode	συσκ/σία	διαθ/τητα
-	115 x 1,6/7 x 22,23 mm	81201	561062.0000		1 τεμ.	●
-	125 x 1,6/7 x 22,23 mm	81202	561062.0001		1 τεμ.	●
-	180 x 1,6/7 x 22,23 mm	81203	561062.0002		1 τεμ.	●
-	200 x 1,7/8 x 25,4 mm	81040	561062.0003		1 τεμ.	●
-	250 x 1,7/8 x 25,4 mm	81041	561062.0004		1 τεμ.	●
-	300 x 2,1/8 x 25,4 mm	81042	561062.0005		1 τεμ.	●

Δίσκος με κλειστή επίστρωση διαμαντιού που εγγυάται την τέλεια κοπή σε κάθε κεραμικό πλακάκι. Η υψηλή επίστρωση διαμαντιού εξασφαλίζει και τη μεγάλη διάρκεια ζωής.

ΔΙΑΜΑΝΤΟΔΙΣΚΟΣ ΓΙΑ ΠΛΑΚΑΚΙΑ

EN 13236

Silverstar® Tiles  
eco

• **Πεδία εφαρμογής:** πλακίδια. Εργαλεία: γωνιακοί τροχοί



ⓘ	διαστάσεις	κωδικός προμηθευτή	κωδικός παραγγελίας	barcode	συσκ/σία	διαθ/τητα
-	110 x 22,23 x 5 x 1,6 mm	81206	561062.0009		1 τεμ.	●
-	115 x 22,23 x 5 x 2 mm	81209	561062.0010		1 τεμ.	●
-	125 x 22,23 x 5 x 2 mm	81210	561062.0011		1 τεμ.	●

Δίσκος κοπής διαμαντιού με κλειστή πλευρά κοπής για κοπή πλακιδίων.

ΔΙΣΚΟΣ ΛΕΙΑΝΣΗΣ ΓΙΑ ΜΕΤΑΛΛΑ

EN 13743

Silverstar® Steel grinding

- **Πεδία εφαρμογής:** Επεξεργασία ατσάλιου γενικά. Μεσαία σκληρότητα, γρήγορη λείανση με μεγάλη διάρκεια ζωής.



F 27

για ατσάλι



ⓘ	διαστάσεις	κωδικός προμηθευτή	κωδικός παραγγελίας	barcode	συσκ/σία	διαθ/τητα
	F27 AS 24 P BF	115 x 2,0/7 x 22,23 mm	00160	<b>561061.0008</b>		10 τεμ. ●
	F27 AS 24 P BF	125 x 22,23 x 6,0 mm	00161	<b>561061.0009</b>		10 τεμ. ●
	F27 AS 24 P BF	180 x 22,23 x 6,0 mm	00112	<b>561061.0010</b>		10 τεμ. ●
	F27 AS 24 P BF	230 x 22,23 x 6,0 mm	00116	<b>561061.0011</b>		10 τεμ. ●

ΔΙΣΚΟΣ ΛΕΙΑΝΣΗΣ & ΣΤΙΛΒΩΣΗΣ

EN 13743

Silverstar® Polishing

καθαρισμού



ⓘ	διαστάσεις	κωδικός προμηθευτή	κωδικός παραγγελίας	barcode	συσκ/σία	διαθ/τητα
-	115 x 13 x 22,23 mm	97060	<b>561061.0022</b>		5 τεμ. ●	
-	125 x 13 x 22,23 mm	97061	<b>561061.0023</b>		5 τεμ. ●	

Τραχύς δίσκος καθαρισμού, από συνθετικές ίνες & λειαντικούς κόκκους. Χρησιμοποιείται για να αφαιρέσουμε σκουριά, λεκέδες διάβρωσης, άλατα, βρωμιά, υπολείματα χρωμάτων και κόλλας, παλιά επιχρίσματα και υλικά στεγανοποίησης, καθώς και τον καθαρισμό επιφανειών από διαφορετικά υλικά.

ΒΑΣΗ ΓΙΑ ΔΙΣΚΟ ΓΥΑΛΟΧΑΡΤΟΥ



- Για χρήση με γυαλόχαρτα fiber σε γωνιακό τροχό.



ⓘ	διαστάσεις	κωδικός προμηθευτή	κωδικός παραγγελίας	barcode	συσκ/σία	διαθ/τητα
-	115 mm, M 14	00460	<b>561065.0000</b>		1 τεμ. ●	
-	125 mm, M 14	00461	<b>561065.0001</b>		1 τεμ. ●	
-	180 mm, M 14	00463	<b>561065.0002</b>		1 τεμ. ●	

ΔΙΣΚΟΣ ΛΕΙΑΝΣΗΣ ΦΤΕΡΩΤΟΣ

EN 13743

Silverstar® Flap

• **Πεδία εφαρμογής:** Ανοξειδωτο ατσάλι, μέταλλο, ξύλο, πλαστικό. Για γενική χρήση με ενίσχυση glass fibre. Γρήγορη λείανση, αθόρυβο με μεγάλη διάρκεια ζωής.



F 29



ⓘ	διαστάσεις	κωδικός προμηθευτή	κωδικός παραγγελίας	barcode	συσκ/σία	διαθ/τητα
K40 / F29	115 x 22,23 x 13 mm	96252	561064.0000		10 τεμ.	●
K60 / F29	115 x 22,23 x 13 mm	96254	561064.0001		10 τεμ.	●
K80 / F29	115 x 22,23 x 13 mm	96255	561064.0002		10 τεμ.	●
K120 / F29	115 x 22,23 x 13 mm	96257	561064.0008		10 τεμ.	●
K40 / F29	125 x 22,23 x 13 mm	96260	561064.0003		10 τεμ.	●
K60 / F29	125 x 22,23 x 13 mm	96261	561064.0007		10 τεμ.	●
K80 / F29	125 x 22,23 x 13 mm	96262	561064.0004		10 τεμ.	●
K120 / F29	125 x 22,23 x 13 mm	96263	561064.0005		10 τεμ.	●

Φτερωτός δίσκος για λείανση και καθαρισμό. Κατάλληλο για διάφορα υλικά, απομακρύνει γρήγορα σκουριά, υπολείματα, ενώσεις ηλεκτροκόλλησης, γρέζια. Με ειδική επικάλυψη zirconium για χρήση σε ανοξειδωτο ατσάλι (inox). Ιδιαίτερα ανθεκτικός για επεξεργασία ακμών.

ΔΙΣΚΟΣ ΛΕΙΑΝΣΗΣ ΦΤΕΡΩΤΟΣ

EN 13743

Silverstar® Flap eco

• **Πεδία εφαρμογής:** Ανοξειδωτο ατσάλι, μέταλλο, ξύλο, πλαστικό. Για γενική χρήση. Γρήγορη λείανση, αθόρυβο με μεγάλη διάρκεια ζωής.



F 29



ⓘ	διαστάσεις	κωδικός προμηθευτή	κωδικός παραγγελίας	barcode	συσκ/σία	διαθ/τητα
K40 / F29	115 x 22,23 x 13 mm	96652	561064.0009		10 τεμ.	●
K60 / F29	115 x 22,23 x 13 mm	96653	561064.0010		10 τεμ.	●
K80 / F29	115 x 22,23 x 13 mm	96654	561064.0011		10 τεμ.	●
K40 / F29	125 x 22,23 x 13 mm	96660	561064.0012		10 τεμ.	●
K60 / F29	125 x 22,23 x 13 mm	96661	561064.0013		10 τεμ.	●
K80 / F29	125 x 22,23 x 13 mm	96662	561064.0014		10 τεμ.	●



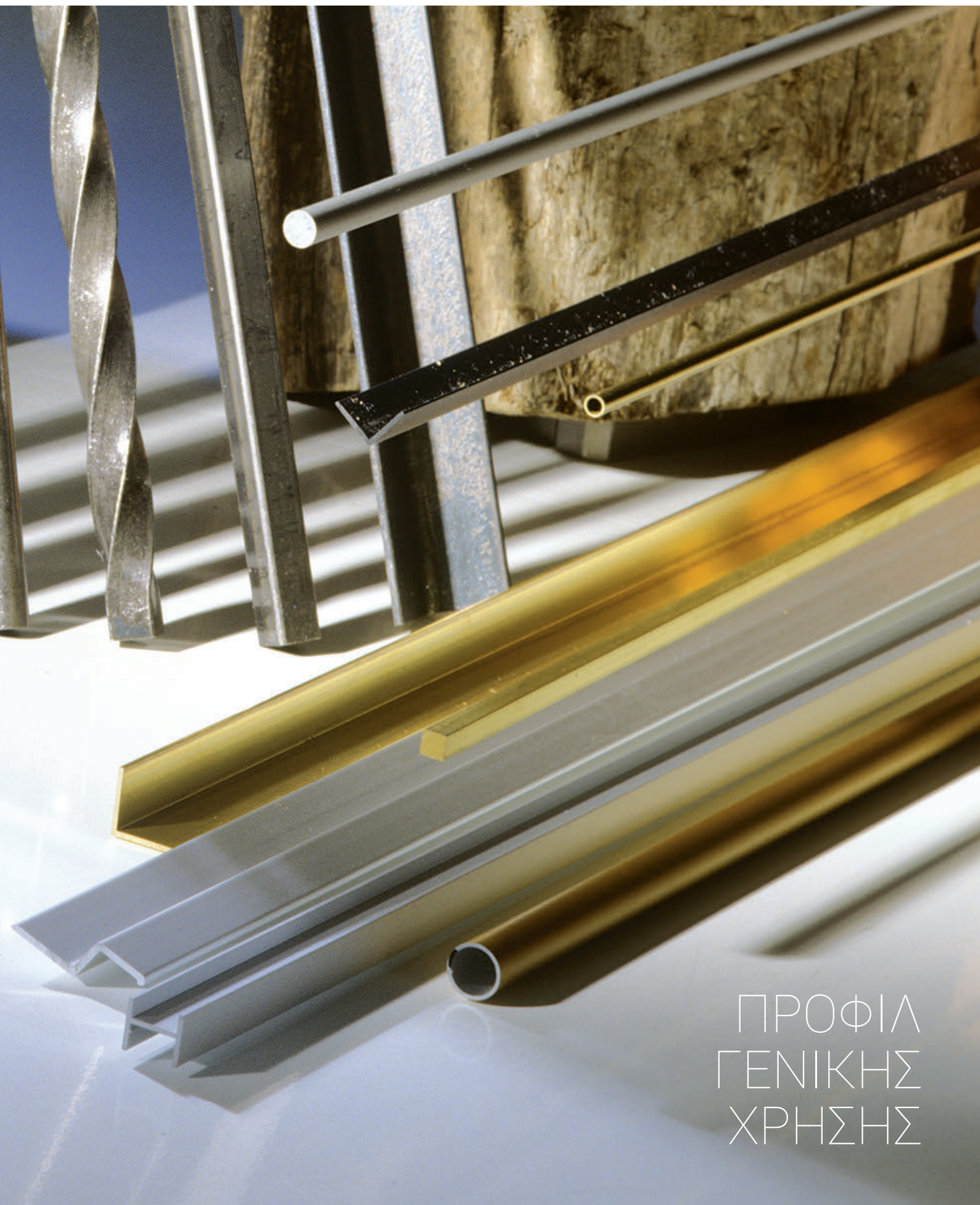









ΠΡΟΦΙΛ  
ΓΕΝΙΚΗΣ  
ΧΡΗΣΗΣ

Αυξήστε τις πωλήσεις σας  
με τις λύσεις παρουσίασης  
που σας παρέχουμε  
ανάλογα με το μέγεθος  
του καταστήματός σας



ΒΕΡΓΑ ΠΛΑΚΕ ΑΠΟ ΑΝΟΔΙΩΜΕΝΟ ΑΛΟΥΜΙΝΙΟ



χρώμα	a x b	κωδικός προμηθευτή	κωδικός παραγγελίας	barcode	συσκ/σια	διαθ/τα
ασημί	15 x 2 mm, 1 M	01013	<b>575000.0000</b>		5 τεμ.	●
	15 x 2 mm, 2 M	05013	<b>575010.0000</b>		5 τεμ.	●
	20 x 2 mm, 1 M	01010	<b>575000.0001</b>		5 τεμ.	●
	20 x 2 mm, 2 M	05010	<b>575010.0001</b>		5 τεμ.	●
	20 x 5 mm, 1 M	01011	<b>575000.0005</b>		5 τεμ.	●
	20 x 5 mm, 2 M	05011	<b>575010.0002</b>		5 τεμ.	●
	25 x 2 mm, 1 M	01012	<b>575000.0002</b>		5 τεμ.	●
	25 x 2 mm, 2 M	05012	<b>575010.0003</b>		5 τεμ.	●
	30 x 2 mm, 1 M	01014	<b>575000.0003</b>		5 τεμ.	●
	30 x 2 mm, 2 M	05014	<b>575010.0004</b>		5 τεμ.	●
	40 x 3 mm, 1 M	01015	<b>575000.0004</b>		5 τεμ.	●

ΠΡΟΦΙΛ ΓΩΝΙΑΚΟ ΑΠΟ ΑΝΟΔΙΩΜΕΝΟ ΑΛΟΥΜΙΝΙΟ, ΙΣΟΠΛΕΥΡΟ

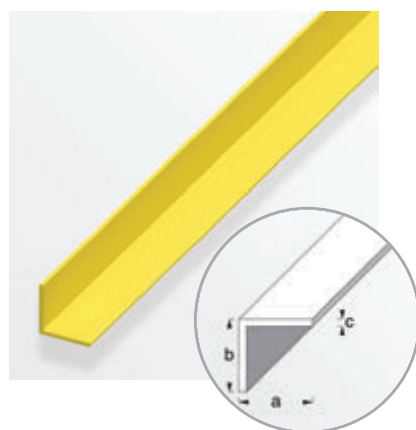

χρώμα	a x b x c	κωδικός προμηθευτή	κωδικός παραγγελίας	barcode	συσκ/σια	διαθ/τα
χρυσό	10 x 10 x 1 mm 1 M	02040	<b>575001.0016</b>		5 τεμ.	●
	15 x 15 x 1 mm 1 M	02041	<b>575001.0017</b>		5 τεμ.	●
	20 x 20 x 1,5 mm 1 M	02042	<b>575001.0018</b>		5 τεμ.	●
	25 x 25 x 1,5 mm 1 M	02043	<b>575001.0019</b>		5 τεμ.	●

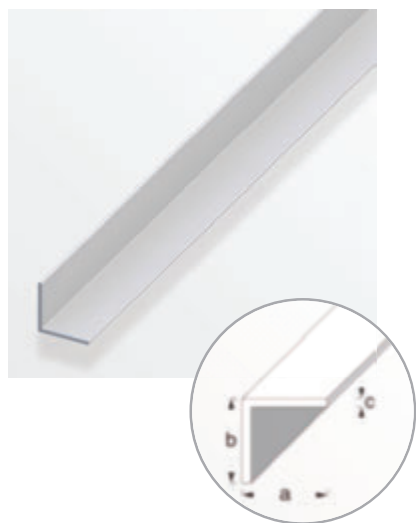
**ΠΡΟΦΙΛ ΓΩΝΙΑΚΟ ΑΠΟ ΑΝΟΔΙΩΜΕΝΟ ΑΛΟΥΜΙΝΙΟ, ΙΣΟΠΛΕΥΡΟ**

χρώμα	a x b x c	κωδικός προμηθευτή	κωδικός παραγγελίας	barcode	συσκ/σια	διαθ/τα
ασημί	10 x 10 x 1 mm 1 M	01040	<b>575001.0000</b>		5 τεμ.	●
	10 x 10 x 1 mm 2 M	05040	<b>575011.0000</b>		5 τεμ.	●
	15 x 15 x 1 mm 1 M	01041	<b>575001.0001</b>		5 τεμ.	●
	15 x 15 x 1 mm 2 M	05041	<b>575011.0001</b>		5 τεμ.	●
	20 x 20 x 1,5 mm 1 M	01042	<b>575001.0002</b>		5 τεμ.	●
	20 x 20 x 1,5 mm 2 M	05042	<b>575011.0002</b>		5 τεμ.	●
	25 x 25 x 1,5 mm 1 M	01043	<b>575001.0003</b>		5 τεμ.	●
	25 x 25 x 1,5 mm 2 M	05043	<b>575011.0003</b>		5 τεμ.	●
	30 x 30 x 2 mm 1 M	01044	<b>575001.0004</b>		5 τεμ.	●
	30 x 30 x 2 mm 2 M	05044	<b>575011.0004</b>		5 τεμ.	●
	40 x 40 x 2 mm 1 M	01045	<b>575001.0005</b>		5 τεμ.	●
	40 x 40 x 2 mm 2 M	05045	<b>575011.0005</b>		5 τεμ.	●

**ΠΡΟΦΙΛ ΓΩΝΙΑΚΟ ΑΠΟ ΑΝΟΔΙΩΜΕΝΟ ΑΛΟΥΜΙΝΙΟ, ΑΝΙΣΟΠΛΕΥΡΟ**

χρώμα	a x b x c	κωδικός προμηθευτή	κωδικός παραγγελίας	barcode	συσκ/σια	διαθ/τα
ασημί	20 x 10 x 1,5mm 1 M	01050	<b>575001.0008</b>		5 τεμ.	●
	20 x 10 x 1,5 mm 2 M	05050	<b>575011.0008</b>		5 τεμ.	●
	25 x 20 x 1,5 mm 1 M	01051	<b>575001.0009</b>		5 τεμ.	●
	25 x 20 x 1,5mm 2 M	05051	<b>575011.0009</b>		5 τεμ.	●
	30 x 20 x 2 mm 1 M	01052	<b>575001.0010</b>		5 τεμ.	●
	30 x 20 x 2 mm 2 M	05052	<b>575011.0010</b>		5 τεμ.	●
	35 x 20 x 2 mm 1 M	01054	<b>575001.0011</b>		5 τεμ.	●
	35 x 20 x 2 mm 2 M	05054	<b>575011.0011</b>		5 τεμ.	●
	40 x 15 x 1,5 mm 1 M	01053	<b>575001.0012</b>		5 τεμ.	●
	40 x 15 x 1,5 mm 2 M	05053	<b>575011.0012</b>		5 τεμ.	●

ΠΡΟΦΙΛ ΓΩΝΙΑΚΟ ΑΠΟ ΑΝΟΔΙΩΜΕΝΟ ΑΛΟΥΜΙΝΙΟ, ΠΡΟΣΤΑΣΙΑ ΣΚΑΛΟΠΑΤΙΩΝ/ΤΟΙΧΩΝ

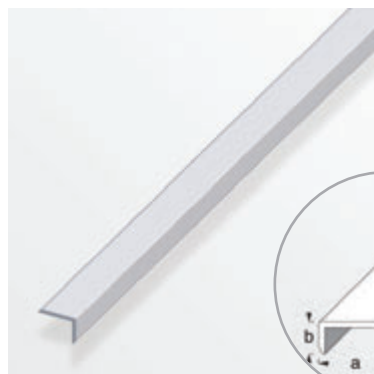

χρώμα	a x b x c	κωδικός προμηθευτή	κωδικός παραγγελίας	barcode	συσκ/σια	διαθ/τα
ασημί	19 x 8 x 1,6mm, 1 M	01401	<b>575001.0006</b>		5 τεμ.	●
	19 x 8 x 1,6mm, 2 M	05401	<b>575011.0006</b>		5 τεμ.	●
	14 x 10 x 1,5mm, 1 M	01402	<b>575001.0007</b>		5 τεμ.	●
	14 x 10 x 1,5mm, 2 M	05402	<b>575011.0007</b>		5 τεμ.	●

ΠΡΟΦΙΛ ΓΩΝΙΑΚΟ ΓΑΛΒΑΝΙΖΕ, ΙΣΟΠΛΕΥΡΟ



χρώμα	a x b x c	κωδικός προμηθευτή	κωδικός παραγγελίας	barcode	συσκ/σια	διαθ/τα
γαλβανιζέ	15,5 x 15,5 x 0,75mm, 1 M	39401	<b>575038.0005</b>		5 τεμ.	☎
	23,5 x 23,5 x 1,2mm, 1 M	39402	<b>575038.0006</b>		5 τεμ.	☎

ΠΡΟΦΙΛ ΓΩΝΙΑΚΟ ΓΑΛΒΑΝΙΖΕ, ΑΝΙΣΟΠΛΕΥΡΟ

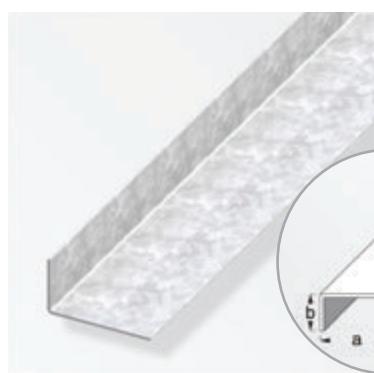

χρώμα	a x b x c	κωδικός προμηθευτή	κωδικός παραγγελίας	barcode	συσκ/σια	διαθ/τα
γαλβανιζέ	43,5 x 23,5 x 1,20mm, 1 M	39404	<b>575038.0000</b>		5 τεμ.	☎

ΠΡΟΦΙΛ ΓΩΝΙΑΚΟ ΓΑΛΒΑΝΙΖΕ, ΑΝΙΣΟΠΛΕΥΡΟ



χρώμα	a x b	κωδικός προμηθευτή	κωδικός παραγγελίας	barcode	συσκ/σια	διαθ/τα
γαλβανιζέ	23,5 x 1,2mm 1 M	39011	<b>575038.0003</b>		5 τεμ.	☎

ΠΡΟΦΙΛ ΓΩΝΙΑΚΟ (PVC), ΙΣΟΠΛΕΥΡΟ

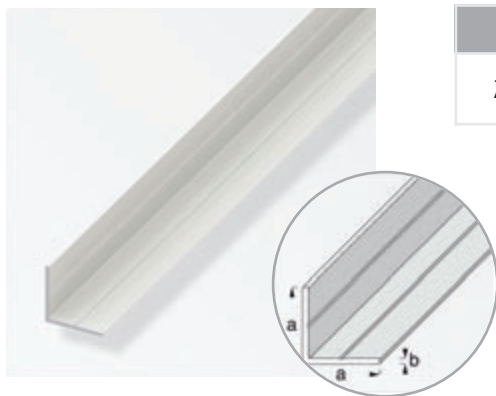

χρώμα	a x b	κωδικός προμηθευτή	κωδικός παραγγελίας	barcode	συσκ/σια	διαθ/τα
λευκό	29,5 x 2,4 mm 1 M	21612	<b>575030.0016</b>		5 τεμ.	

ΠΡΟΦΙΛ ΓΩΝΙΑΚΟ (PVC), ΑΝΙΣΟΠΛΕΥΡΟ

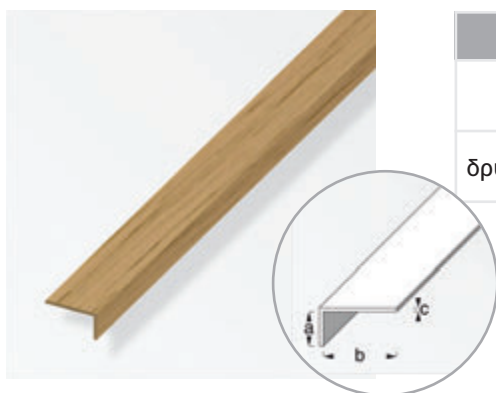

χρώμα	a x b x c	κωδικός προμηθευτή	κωδικός παραγγελίας	barcode	συσκ/σια	διαθ/τα
δρυς	19 x 22 x 1,4 mm 1 M	12350	<b>575030.0014</b>		5 τεμ.	
δρυς rustic	19 x 22 x 1,4 mm 1 M	12351	<b>575030.0015</b>		5 τεμ.	

ΓΩΝΙΑ ΕΝΙΣΧΥΣΗΣ ΑΠΟ ΑΝΟΔΙΩΜΕΝΟ ΑΛΟΥΜΙΝΙΟ, ΣΕΤ 2 ΤΕΜ.

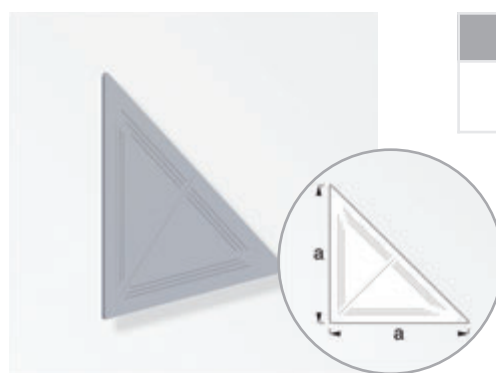

χρώμα	a	κωδικός προμηθευτή	κωδικός παραγγελίας	barcode	συσκ/σια	διαθ/τα
ασημί	110 mm	29797	<b>575039.0000</b>		5 τεμ.	



ΒΕΡΓΑ ΠΛΑΚΕ (PVC)



χρώμα	a x b	κωδικός προμηθευτή	κωδικός παραγγελίας	barcode	συσκ/σια	διαθ/τα
λευκό	23,5 x 2 mm 1 M	21850	<b>575032.0000</b>		5 τεμ.	

ΠΡΟΦΙΛ U ΑΠΟ ΑΝΟΔΙΩΜΕΝΟ ΑΛΟΥΜΙΝΙΟ

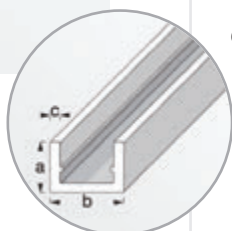

χρώμα	a x b x c	κωδικός προμηθευτή	κωδικός παραγγελίας	barcode	συσκ/σια	διαθ/τα
ασημί	10 x 11,5 x 1,5 mm, 1 M	01060	<b>575003.0001</b>		5 τεμ.	●
	10 x 11,5 x 1,5 mm, 2 M	05060	<b>575013.0001</b>		5 τεμ.	●
	10 x 16,5 x 1,5 mm, 1 M	01062	<b>575003.0002</b>		5 τεμ.	●
	10 x 16,5 x 1,5 mm, 2 M	05062	<b>575013.0002</b>		5 τεμ.	●
	10 x 19,5 x 1,5 mm, 1 M	01063	<b>575003.0003</b>		5 τεμ.	●
	10 x 19,5 x 1,5 mm, 2 M	05063	<b>575013.0003</b>		5 τεμ.	●
	10 x 22,5 x 1,5 mm, 1 M	01064	<b>575003.0004</b>		5 τεμ.	●
	10 x 22,5 x 1,5 mm, 2 M	05064	<b>575013.0004</b>		5 τεμ.	●

ΠΡΟΦΙΛ U ΑΠΟ ΑΝΟΔΙΩΜΕΝΟ ΑΛΟΥΜΙΝΙΟ

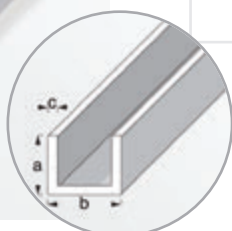
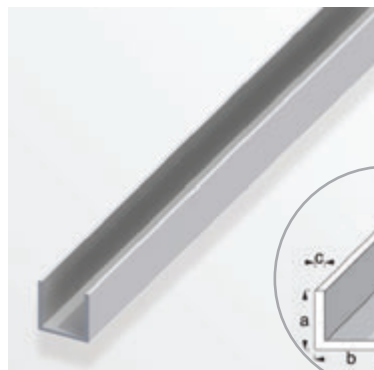

χρώμα	a x b x c	κωδικός προμηθευτή	κωδικός παραγγελίας	barcode	συσκ/σια	διαθ/τα
ασημί	8,2 x 10,1 x 1,3 mm, 1 M	01065	<b>575003.0000</b>		5 τεμ.	●
	8,2 x 10,1 x 1,3 mm, 2 M	05065	<b>575013.0000</b>		5 τεμ.	●

ΣΩΛΗΝΑΣ ΣΤΡΟΓΓΥΛΟΣ ΟΡΕΙΧΑΛΚΙΝΟΣ



χρώμα	a x b	κωδικός προμηθευτή	κωδικός παραγγελίας	barcode	συσκ/σια	διαθ/τα
ορείχαλκου	4 x 0,5 mm 1 M	20221	<b>575002.0012</b>		5 τεμ.	●
	6 x 0,5 mm 1 M	20222	<b>575002.0013</b>		5 τεμ.	●
	8 x 0,5 mm 1 M	20223	<b>575002.0014</b>		5 τεμ.	●





**ΣΩΛΗΝΑΣ ΣΤΡΟΓΓΥΛΟΣ ΑΠΟ ΑΝΟΔΙΩΜΕΝΟ ΑΛΟΥΜΙΝΙΟ**

χρώμα	a x b	κωδικός προμηθευτή	κωδικός παραγγελίας	barcode	συσκ/σια	διαθ/τα
ασημί	6 x 1 mm 1 M	01020	<b>575002.0005</b>		5 τεμ.	●
	6 x 1 mm 2 M	05020	<b>575012.0001</b>		5 τεμ.	●
	8 x 1 mm 1 M	01021	<b>575002.0006</b>		5 τεμ.	●
	8 x 1 mm 2 M	05021	<b>575012.0002</b>		5 τεμ.	●
	10 x 1 mm 1 M	01022	<b>575002.0007</b>		5 τεμ.	●
	10 x 1 mm 2 M	05022	<b>575012.0003</b>		5 τεμ.	●
	12 x 1 mm 1 M	01023	<b>575002.0008</b>		5 τεμ.	●
	12 x 1 mm 2 M	05023	<b>575012.0004</b>		5 τεμ.	●
	16 x 1 mm 1 M	01024	<b>575002.0009</b>		5 τεμ.	●
	16 x 1 mm 2 M	05024	<b>575012.0005</b>		5 τεμ.	●
	20 x 1 mm 1 M	01026	<b>575002.0010</b>		5 τεμ.	●
	20 x 1 mm 2 M	05026	<b>575012.0006</b>		5 τεμ.	●
	25 x 1,5 mm 1 M	01025	<b>575002.0011</b>		5 τεμ.	●
	25 x 1,5 mm 2 M	05025	<b>575012.0007</b>		5 τεμ.	●

**ΣΩΛΗΝΑΣ ΣΤΡΟΓΓΥΛΟΣ ΑΠΟ ΑΝΟΔΙΩΜΕΝΟ ΑΛΟΥΜΙΝΙΟ, ΜΑΣΙΦ**

χρώμα	a	κωδικός προμηθευτή	κωδικός παραγγελίας	barcode	συσκ/σια	διαθ/τα
ασημί	6 mm, 1 M	01034	<b>575002.0001</b>		5 τεμ.	●
	6 mm, 2 M	05034	<b>575012.0000</b>		5 τεμ.	●
	8 mm, 1 M	01030	<b>575002.0002</b>		5 τεμ.	●
	10 mm, 1 M	01031	<b>575002.0003</b>		5 τεμ.	●

ΣΩΛΗΝΑΣ ΤΕΤΡΑΓΩΝΟΣ ΑΠΟ ΑΝΟΔΙΩΜΕΝΟ ΑΛΟΥΜΙΝΙΟ

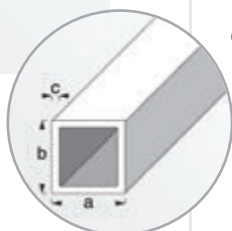

ασημί

χρώμα	a x b x c	κωδικός προμηθευτή	κωδικός παραγγελίας	barcode	συσκ/σια	διαθ/τα
ασημί	10 x 10 x 1 mm, 1 M	01072	<b>575004.0002</b>		5 τεμ.	●
	10 x 10 x 1 mm, 2 M	05072	<b>575014.0001</b>		5 τεμ.	●
	15 x 15 x 1 mm, 1 M	01073	<b>575004.0003</b>		5 τεμ.	●
	15 x 15 x 1 mm, 2 M	05073	<b>575014.0002</b>		5 τεμ.	●
	20 x 20 x 1,5 mm, 1 M	01070	<b>575004.0004</b>		5 τεμ.	●
	20 x 20 x 1,5 mm, 2 M	05070	<b>575014.0003</b>		5 τεμ.	●
	25 x 25 x 1,5 mm, 1 M	01071	<b>575004.0005</b>		5 τεμ.	●
	25 x 25 x 1,5 mm, 2 M	05071	<b>575014.0004</b>		5 τεμ.	●

ΠΡΟΦΙΛ ΓΩΝΙΑΚΟ ΠΛΑΣΤΙΚΟ (PVC), ΙΣΟΠΛΕΥΡΟ

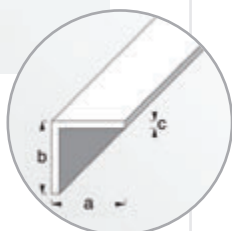

λευκό

χρώμα	a x b x c	κωδικός προμηθευτή	κωδικός παραγγελίας	barcode	συσκ/σια	διαθ/τα
λευκό	10 x 10 x 1 mm, 1 M	12140	<b>575030.0000</b>		5 τεμ.	●
	10 x 10 x 1 mm, 2 M	16140	<b>575031.0000</b>		5 τεμ.	●
	15 x 15 x 1 mm, 1 M	12141	<b>575030.0001</b>		5 τεμ.	●
	15 x 15 x 1 mm, 2 M	16141	<b>575031.0001</b>		5 τεμ.	●
	20 x 20 x 1,5 mm, 1 M	12142	<b>575030.0002</b>		5 τεμ.	●
	20 x 20 x 1,5 mm, 2 M	16142	<b>575031.0002</b>		5 τεμ.	●
	25 x 25 x 1,8 mm, 1 M	12143	<b>575030.0003</b>		5 τεμ.	●
	25 x 25 x 1,8 mm, 2 M	16143	<b>575031.0003</b>		5 τεμ.	●
	30 x 30 x 1,1mm, 1 M	12175	<b>575030.0022</b>		5 τεμ.	●
	30 x 30 x 1,1mm, 2 M	16175	<b>575031.0014</b>		5 τεμ.	●
	40 x 40 x 1,2mm, 1 M	12176	<b>575030.0023</b>		5 τεμ.	●
	40 x 40 x 1,2mm, 2 M	16176	<b>575031.0015</b>		5 τεμ.	●
	50 x 50 x 1,2mm, 1 M	12177	<b>575030.0024</b>		5 τεμ.	●
	50 x 50 x 1,2mm, 2 M	16177	<b>575031.0016</b>		5 τεμ.	●

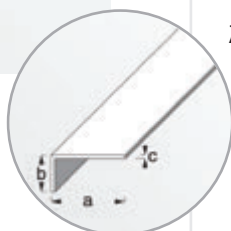

**ΠΡΟΦΙΛ ΓΩΝΙΑΚΟ ΠΛΑΣΤΙΚΟ (PVC), ΑΝΙΣΟΠΛΕΥΡΟ**

χρώμα	a x b x c	κωδικός προμηθευτή	κωδικός παραγγελίας	barcode	συσκ/σια	διαθ/τα
λευκό	20 x 10 x 1,5 mm, 1 M	12150	<b>575030.0004</b>		5 τεμ.	●
	20 x 10 x 1,5 mm, 2 M	16150	<b>575031.0004</b>		5 τεμ.	●
	25 x 20 x 2 mm, 1 M	12151	<b>575030.0005</b>		5 τεμ.	●
	25 x 20 x 2 mm, 2 M	16151	<b>575031.0005</b>		5 τεμ.	●
	30 x 20 x 3 mm, 1 M	12152	<b>575030.0006</b>		5 τεμ.	●
	30 x 20 x 3 mm, 2 M	16152	<b>575031.0006</b>		5 τεμ.	●
	40 x 10 x 2 mm, 1 M	12153	<b>575030.0007</b>		5 τεμ.	●
	40 x 10 x 2 mm, 2 M	16153	<b>575031.0007</b>		5 τεμ.	●

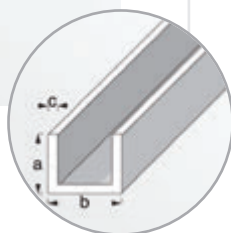
**ΠΡΟΦΙΛ U ΠΛΑΣΤΙΚΟ (PVC)**

χρώμα	a x b x c	κωδικός προμηθευτή	κωδικός παραγγελίας	barcode	συσκ/σια	διαθ/τα
λευκό	10 x 12 x 1 mm, 1 M	12160	<b>575030.0008</b>		5 τεμ.	●
	10 x 14 x 1 mm, 1 M	12161	<b>575030.0009</b>		5 τεμ.	●
	10 x 18 x 1 mm, 1 M	12162	<b>575030.0010</b>		5 τεμ.	●
	10 x 18 x 1 mm, 2 M	16162	<b>575030.0012</b>		5 τεμ.	●
	10 x 21 x 1 mm, 1 M	12163	<b>575030.0011</b>		5 τεμ.	●

**ΕΥΚΑΜΠΤΟ ΠΡΟΦΙΛ ΑΛΟΥΜΙΝΙΟΥ ΜΕ ΕΠΙΚΑΛΥΨΗ PVC**

χρώμα	a x b	κωδικός προμηθευτή	κωδικός παραγγελίας	barcode	συσκ/σια	διαθ/τα
μαύρο	6,5 x 9,5 mm 2.5 M	30455	<b>575039.0001</b>		5 τεμ.	●



ΟΔΗΓΟΣ ΡΑΓΑΣ ΠΛΑΣΤΙΚΟΣ (PVC), ΑΝΩ ΜΕΡΟΣ

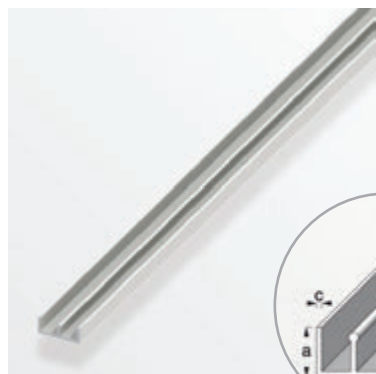

χρώμα	a x b x c	κωδικός προμηθευτή	κωδικός παραγγελίας	barcode	συσκ/σια	διαθ/τα
λευκό	6 x 6 x 1 mm, 2 M	16165	<b>575031.0008</b>		5 τεμ.	●

ΟΔΗΓΟΣ ΡΑΓΑΣ ΠΛΑΣΤΙΚΟΣ (PVC), ΚΑΤΩ ΜΕΡΟΣ

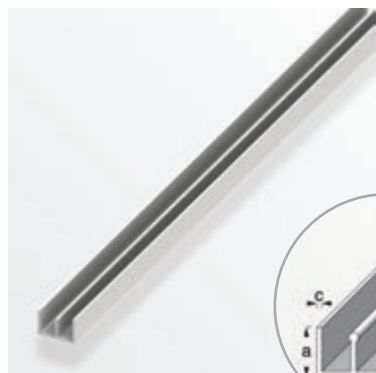

χρώμα	a x b x c	κωδικός προμηθευτή	κωδικός παραγγελίας	barcode	συσκ/σια	διαθ/τα
λευκό	10 x 6 x 1 mm, 2 M	16166	<b>575031.0009</b>		5 τεμ.	●

ΠΡΟΦΙΛ ΠΛΑΙΣΙΟΥ, ΠΛΑΣΤΙΚΟ (PVC)



χρώμα	a x b x c	κωδικός προμηθευτή	κωδικός παραγγελίας	barcode	συσκ/σια	διαθ/τα
λευκό	8,5 x 15 x 0,5-2 mm, 2 M	16172	<b>575031.0010</b>		5 τεμ.	●

**ΠΡΟΦΙΛ Τ ΑΠΟ ΑΝΟΔΙΩΜΕΝΟ ΑΛΟΥΜΙΝΙΟ**

χρώμα	a x b x c	κωδικός προμηθευτή	κωδικός παραγγελίας	barcode	συσκ/σια	διαθ/τα
ασημί	15 x 15 x 1,5 mm, 1 M	01090	<b>575003.0008</b>		5 τεμ.	●
	15 x 15 x 1,5 mm, 2 M	05090	<b>575013.0005</b>		5 τεμ.	●
	20 x 20 x 1,5 mm, 1 M	01091	<b>575003.0009</b>		5 τεμ.	●
	20 x 20 x 1,5 mm, 2 M	05091	<b>575013.0006</b>		5 τεμ.	●

- Κάλυψη αρμών.
- Δημιουργία διακοσμητικών σχεδίων σε δάπεδα.
- Διαχωρισμός δαπέδων.

**ΝΤΙΖΑ ΑΠΟ ΓΑΛΒΑΝΙΣΜΕΝΟ ΑΤΣΑΛΙ**

χρώμα	διαστάσεις	κωδικός προμηθευτή	κωδικός παραγγελίας	barcode	συσκ/σια	διαθ/τα
γαλβανιζέ	M 4, 1 M	30001	<b>575040.0000</b>		5 τεμ.	●
	M 5, 1 M	30002	<b>575040.0001</b>		5 τεμ.	●
	M 6, 1 M	30003	<b>575040.0002</b>		5 τεμ.	●
	M 8, 1 M	30004	<b>575040.0003</b>		5 τεμ.	●
	M10, 1 M	30005	<b>575040.0004</b>		5 τεμ.	●
	M12, 1 M	30006	<b>575040.0005</b>		5 τεμ.	●

**ΠΡΟΦΙΛ ΜΟΚΕΤΑΣ ΜΕ ΣΤΡΟΓΓΥΛΟ ΤΕΛΕΙΩΜΑ, ΒΙΔΩΤΟ, ΑΠΟ ΑΝΟΔΙΩΜΕΝΟ ΑΛΟΥΜΙΝΙΟ**

**Προφίλ αλουμινίου με στρογγυλό τελείωμα, βιδωτό**

Τα προφίλ μοκέτας από ανοδιωμένο αλουμίνιο με στρογγυλό τελείωμα, είναι κατάλληλα ως διακριτικό τελείωμα μοκέτας, καθώς διατηρούν καθαρές και μόνιμα προστατευμένες τις άκρες.

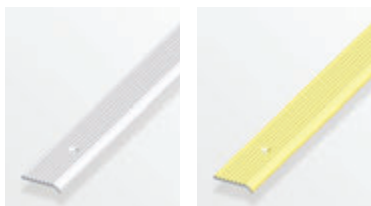

χρώμα	a x b	κωδικός προμηθευτή	κωδικός παραγγελίας	barcode	συσκ/σια	διαθ/τα
ασημί	25 x 6 mm, 1 M	01408	<b>575008.0002</b>		5 τεμ.	●
χρυσό	25 x 6 mm, 1 M	02408	<b>575008.0008</b>		5 τεμ.	●
	25 x 6 mm, 2 M	06408	<b>575018.0000</b>		5 τεμ.	●

ΠΡΟΦΙΛ ΜΟΚΕΤΑΣ ΜΕ ΕΠΙΠΕΔΟ ΤΕΛΕΙΩΜΑ, ΒΙΔΩΤΟ, ΑΠΟ ΑΝΟΔΙΩΜΕΝΟ ΑΛΟΥΜΙΝΙΟ

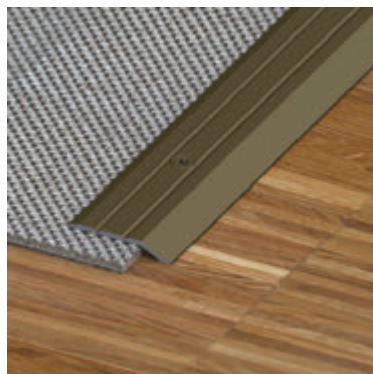

**Προφίλ αλουμινίου με επίπεδο τελείωμα, βιδωτό**

Τα προφίλ μοκέτας από ανοδιωμένο αλουμίνιο με επίπεδο τελείωμα, είναι κατάλληλα ως διακριτικό τελείωμα μοκέτας, καθώς διατηρούν καθαρές και μόνιμα προστατευμένες τις άκρες. Κατάλληλο για καρέκλες με ρόδες.



χρώμα	a x b	κωδικός προμηθευτή	κωδικός παραγγελίας	barcode	συσκ/σια	διαθ/τα
ασημί	30 x 5 mm, 1 M	01441	<b>575008.0001</b>		5 τεμ.	●
χρυσό	30 x 5 mm, 1 M	02441	<b>575008.0007</b>		5 τεμ.	●

ΠΡΟΦΙΛ ΕΠΙΠΕΔΟ ΓΙΑ ΕΝΩΣΗ ΔΑΠΕΔΩΝ, ΒΙΔΩΤΟ, ΑΠΟ ΑΝΟΔΙΩΜΕΝΟ ΑΛΟΥΜΙΝΙΟ



**Προφίλ ένωσης δαπέδων, επίπεδα, βιδωτά**

Τα επίπεδα προφίλ ένωσης δαπέδων από ανοδιωμένο αλουμίνιο, είναι κατάλληλα για την ένωση δύο ίδιων ή διαφορετικών τύπων πατωμάτων, όπως μοκέτα ή PVC. Έυκολη, γρήγορη και διακριτική ένωση, χρήσιμα για χώρους υποδοχής που δεν επιτρέπεται η χρήση υψηλότερων προφίλ (όπως κάτω από πόρτες).



χρώμα	a x b	κωδικός προμηθευτή	κωδικός παραγγελίας	barcode	συσκ/σια	διαθ/τα
ασημί	30 x 2 mm, 1 M	01440	<b>575008.0010</b>		5 τεμ.	●
χρυσό	30 x 2 mm, 1 M	02440	<b>575008.0012</b>		5 τεμ.	●

**ΠΡΟΦΙΛ ΤΟΞΟΕΙΔΗ ΓΙΑ ΕΝΩΣΗ ΔΑΠΕΔΩΝ, ΒΙΔΩΤΟ, ΑΠΟ ΑΝΟΔΙΩΜΕΝΟ ΑΛΟΥΜΙΝΙΟ**

**Προφίλ ένωσης δαπέδων,τοξοειδή, βιδωτά**

Τα τοξοειδή προφίλ ένωσης δαπέδων από ανοδιωμένο αλουμίνιο, είναι κατάλληλα για την ένωση δύο ίδιων ή διαφορετικών τύπων πατωμάτων, όπως μοκέτα ή PVC. Έυκολη και γρήγορη ένωση.



χρώμα	a x b	κωδικός προμηθευτή	κωδικός παραγγελίας	barcode	συσκ/σια	διαθ/τα
ασημί	30 x 5 mm, 1 M	01411	<b>575008.0011</b>		5 τεμ.	●
	30 x 5 mm, 2 M	05411	<b>575018.0003</b>		5 τεμ.	●
χρυσό	30 x 5 mm, 1 M	02411	<b>575008.0013</b>		5 τεμ.	●
	40 x 5 mm, 2 M	06412	<b>575018.0002</b>		5 τεμ.	●

**ΠΡΟΦΙΛ ΤΟΞΟΕΙΔΗ ΓΙΑ ΕΝΩΣΗ ΔΑΠΕΔΩΝ, ΑΠΟ ΠΛΑΣΤΙΚΟ (PVC), ΒΙΔΩΤΟ**

**Προφίλ ένωσης δαπέδων,τοξοειδή, βιδωτά**

Τα τοξοειδή προφίλ ένωσης δαπέδων από πλαστικό (PVC), είναι κατάλληλα για την ένωση δύο ίδιων ή διαφορετικών τύπων πατωμάτων. Έυκολη και γρήγορη ένωση.

χρώμα	a x b	κωδικός προμηθευτή	κωδικός παραγγελίας	barcode	συσκ/σια	διαθ/τα
καφέ	30 x 5 mm, 1 m	11004	<b>575408.0000</b>		5 τεμ.	●
καφέ - μπεζ	30 x 5 mm, 1 m	11005	<b>575408.0001</b>		5 τεμ.	●
γκρι - μπεζ	30 x 5 mm, 1 m	11006	<b>575408.0002</b>		5 τεμ.	●
γκρι	30 x 5 mm, 1 m	11007	<b>575408.0003</b>		5 τεμ.	●

ΠΡΟΦΙΛ ΕΝΩΣΗΣ ΔΑΠΕΔΟΥ ΙΔΙΟΥ ΥΨΟΥΣ ΑΠΟ ΑΝΟΔΙΩΜΕΝΟ ΑΛΟΥΜΙΝΙΟ

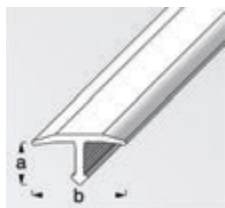
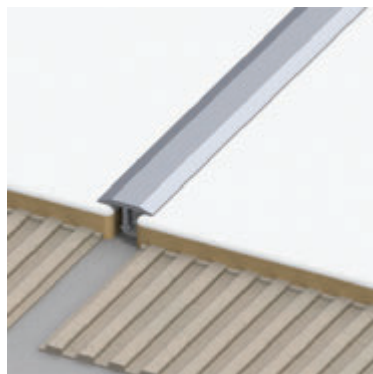

**Ενωτικό προφίλ**

Το ενωτικό προφίλ με σχήμα T, χρησιμοποιείται για την ένωση δυο πατωμάτων ίδιου ύψους. Τοποθετείται στον αρμό με σιλικόνη. Το προφίλ από ανοδιωμένο αλουμίνιο προσφέρει εκλεπτυσμένο αποτέλεσμα και δεν μεταβάλλεται σε συνθήκες υγρασίας.



χρώμα	a x b	κωδικός προμηθευτή	κωδικός παραγγελίας	barcode	συσκ/σια	διαθ/τα
ασημί	6 x 14 mm, 1 M	72512	<b>575501.0031</b>		5 τεμ.	●
	6 x 14 mm, 2,5 M	72517	<b>575501.0032</b>		5 τεμ.	●
	6 x 25 mm, 1 M	72513	<b>575501.0033</b>		5 τεμ.	●
	6 x 25 mm, 2,5 M	72518	<b>575501.0034</b>		5 τεμ.	●

ΠΡΟΦΙΛ ΤΟΞΟΕΙΔΗ ΓΙΑ ΕΝΩΣΗ ΔΑΠΕΔΩΝ, ΑΥΤΟΚΟΛΛΗΤΟ, ΑΠΟ ΑΝΟΔΙΩΜΕΝΟ ΑΛΟΥΜΙΝΙΟ

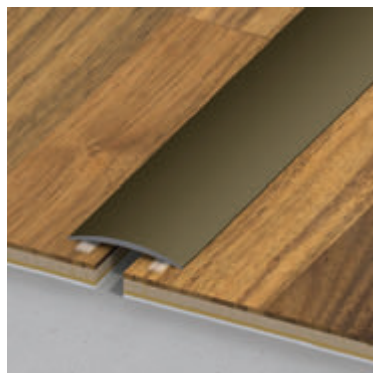

**Ενωτικό, τοξοειδές, αυτοκόλλητο προφίλ**

Το τοξοειδές ενωτικό προφίλ, από ανοδιωμένο αλουμίνιο, χρησιμοποιείται για την ένωση πατωμάτων, εύκολα και γρήγορα. Καλύπτει τις ανώμαλες άκρες των πατωμάτων. Τοποθετείται εύκολα χάρη στην ειδική αυτοκόλλητη ταινία που περιέχει.



χρώμα	a x b	κωδικός προμηθευτή	κωδικός παραγγελίας	barcode	συσκ/σια	διαθ/τα
ασημί	30 x 5 mm, 1 M	00700	<b>575501.0037</b>		5 τεμ.	●
	30 x 5 mm, 2 M	00800	<b>575501.0038</b>		5 τεμ.	●
χρυσό	30 x 5 mm, 1 M	00701	<b>575501.0039</b>		5 τεμ.	●



ΠΡΟΦΙΛ ΤΟΞΟΕΙΔΗ ΓΙΑ ΕΝΩΣΗ ΔΑΠΕΔΩΝ, ΒΙΔΩΤΟ, ΑΠΟ ΑΝΟΔΙΩΜΕΝΟ ΑΛΟΥΜΙΝΙΟ



**Ενωτικό, τοξοειδές, βιδωτό προφίλ**

Το τοξοειδές ενωτικό προφίλ, από ανοδιωμένο αλουμίνιο, χρησιμοποιείται για την ένωση δύο ίδιων ή διαφορετικών τύπων πατωμάτων, γρήγορα και εύκολα. Καλύπτει τις ανώμαλες άκρες των πατωμάτων. Τοποθετείται εύκολα με βίδες.



χρώμα	a x b	κωδικός προμηθευτή	κωδικός παραγγελίας	barcode	συσκ/σια	διαθ/τα
ασημί	30 x 5 mm, 2,7 M	83511	<b>575501.0040</b>		5 τεμ.	●

ΠΡΟΦΙΛ ΕΝΩΣΗΣ ΑΝΙΣΟΨΩΝ ΔΑΠΕΔΩΝ, ΑΥΤΟΚΟΛΛΗΤΟ, ΑΠΟ ΑΝΟΔΙΩΜΕΝΟ ΑΛΟΥΜΙΝΙΟ

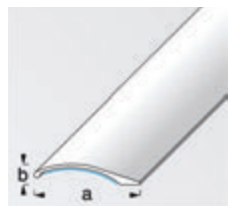
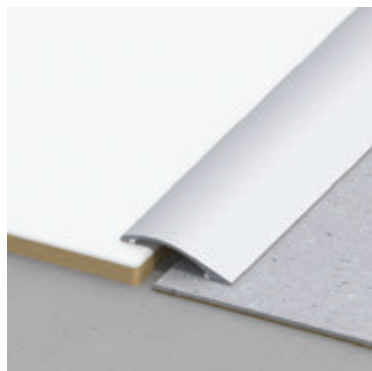

**Αυτοκόλλητο προφίλ, αντιστάθμισης επιπέδων**

Το προφίλ αντιστάθμισης από ανοδιωμένο αλουμίνιο, χρησιμοποιείται για την ένωση ανισοΨών πατωμάτων, με διαφορά ύψους από 2.0 mm έως 12.0 mm, εύκολα και γρήγορα. Καλύπτει τις ανώμαλες άκρες των πατωμάτων. Τοποθετείται εύκολα χάρη στην ειδική αυτοκόλλητη ταινία διπλής όψεως που περιέχει.



χρώμα	a x b	κωδικός προμηθευτή	κωδικός παραγγελίας	barcode	συσκ/σια	διαθ/τα
ασημί	38,5 x 7,5mm, 1M	00790	<b>575501.0041</b>		5 τεμ.	●
	38,5 x 7,5mm, 2M	00890	<b>575501.0042</b>		5 τεμ.	●
χρυσό	38,5 x 7,5mm, 1M	00791	<b>575501.0043</b>		5 τεμ.	●

ΠΡΟΦΙΛ ΕΠΙΠΕΔΟ ΓΙΑ ΕΝΩΣΗ ΔΑΠΕΔΩΝ, ΒΙΔΩΤΟ, ΑΠΟ ΑΝΟΔΙΩΜΕΝΟ ΑΛΟΥΜΙΝΙΟ

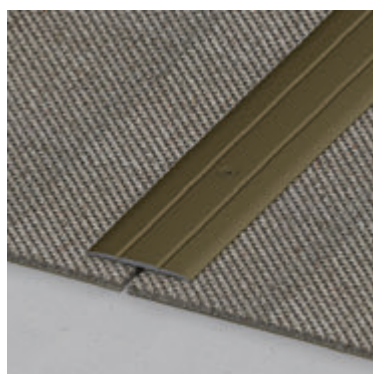

**Ενωτικό, επίπεδο, βιδωτό προφίλ**

Το επίπεδο ενωτικό προφίλ, από ανοδιωμένο αλουμίνιο, χρησιμοποιείται για την ένωση ίδιου ή διαφορετικού τύπου πατωμάτων, όπως μοκέτα ή PVC, γρήγορα και εύκολα. Καλύπτει τις ανώμαλες άκρες των πατωμάτων.

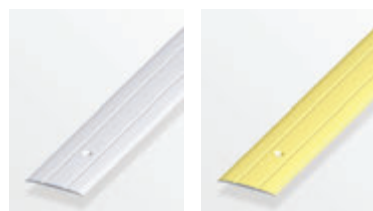

χρώμα	a x b	κωδικός προμηθευτή	κωδικός παραγγελίας	barcode	συσκ/σια	διαθ/τα
ασημί	37 x 2,5mm, 1 M	01444	<b>575501.0045</b>		5 τεμ.	●
	37 x 2,5mm, 2,7 M	83544	<b>575501.0046</b>		5 τεμ.	●
χρυσό	37 x 2,5mm, 1 M	02444	<b>575501.0047</b>		5 τεμ.	●

ΠΡΟΦΙΛ ΓΙΑ ΤΕΛΕΙΩΜΑ ΠΑΤΩΜΑΤΩΝ/ΣΚΑΛΟΠΑΤΙΩΝ, ΒΙΔΩΤΟ, ΑΠΟ ΑΝΟΔΙΩΜΕΝΟ ΑΛΟΥΜΙΝΙΟ



**Προφίλ αλουμινίου για τελείωμα πατωμάτων & σκαλοπατιών, βιδωτό**

Τα προφίλ από ανοδιωμένο αλουμίνιο με γωνία, είναι κατάλληλα για την τοποθέτηση ως ορίου πατωμάτων ή σε σκαλοπάτια. Κατάλληλα και για τις ανώμαλες άκρες των πατωμάτων.



χρώμα	a x b	κωδικός προμηθευτή	κωδικός παραγγελίας	barcode	συσκ/σια	διαθ/τα
χρυσό	25 x 10 mm, 1 M	02443	<b>575008.0006</b>		5 τεμ.	●

ΠΡΟΦΙΛ ΓΙΑ ΔΙΑΚΡΙΤΙΚΟ ΤΕΛΕΙΩΜΑ ΜΟΚΕΤΑΣ ΣΕ ΣΚΑΛΟΠΑΤΙ, ΒΙΔΩΤΟ, ΑΠΟ ΑΝΟΔΙΩΜΕΝΟ ΑΛΟΥΜΙΝΙΟ

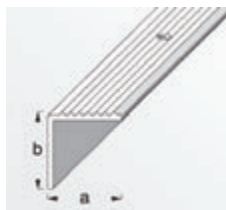
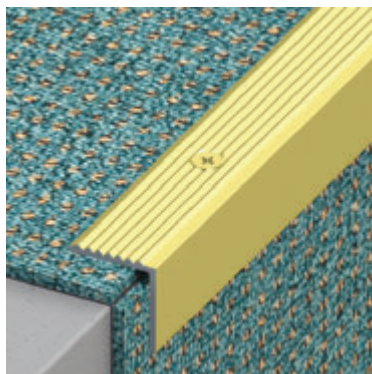

**Προφίλ προστασίας σκαλοπατιού, στενό, βιδωτό**

Τα στενά προφίλ προστασίας σκαλοπατιού από ανοδιωμένο αλουμίνιο, είναι κατάλληλα ως διακριτικό τελείωμα μοκέτας σε σκαλοπάτια. Η επιφάνεια του προφίλ εξασφαλίζει σταθερό πάτημα στο σκαλοπάτι.

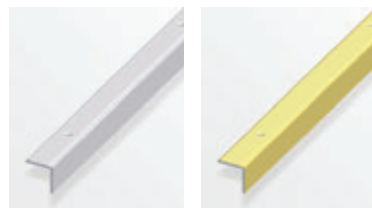

χρώμα	a x b	κωδικός προμηθευτή	κωδικός παραγγελίας	barcode	συσκ/σια	διαθ/τα
ασημί	19 x 20 mm, 1 M	01409	<b>575008.0003</b>		5 τεμ.	●
χρυσό	19 x 20 mm, 1 M	02409	<b>575008.0004</b>		5 τεμ.	●

ΠΡΟΦΙΛ ΠΡΟΣΤΑΣΙΑΣ ΣΚΑΛΟΠΑΤΙΟΥ, ΒΙΔΩΤΟ, ΑΠΟ ΑΝΟΔΙΩΜΕΝΟ ΑΛΟΥΜΙΝΙΟ

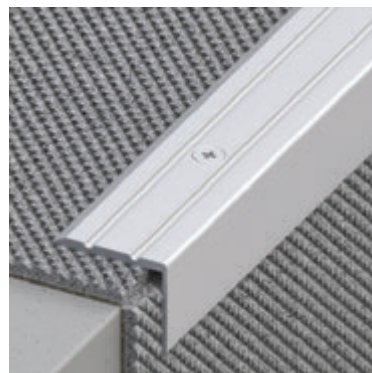

**Προφίλ προστασίας σκαλοπατιού, βιδωτό, διακοσμημένη επιφάνεια**

Τα στενά προφίλ προστασίας σκαλοπατιού από ανοδιωμένο αλουμίνιο, είναι κατάλληλα ως διακριτικό τελείωμα μοκέτας σε σκαλοπάτια. Η επιφάνεια του προφίλ εξασφαλίζει σταθερό πάτημα στο σκαλοπάτι.

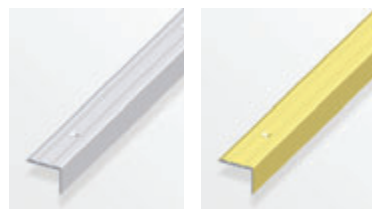

χρώμα	a x b	κωδικός προμηθευτή	κωδικός παραγγελίας	barcode	συσκ/σια	διαθ/τα
ασημί	25 x 20 mm, 1 M	01442	<b>575008.0000</b>		5 τεμ.	●
χρυσό	25 x 20 mm, 1 M	02442	<b>575008.0005</b>		5 τεμ.	●

## ΑΥΤΟΚΟΛΛΗΤΕΣ ΤΑΙΝΙΕΣ ΠΡΟΦΙΛ PVC

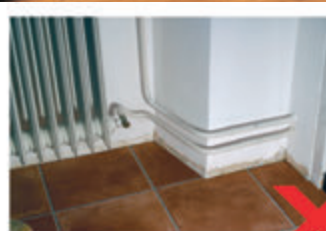

## ΑΥΤΟΚΟΛΛΗΤΕΣ ΤΑΙΝΙΕΣ ΠΡΟΦΙΛ PVC

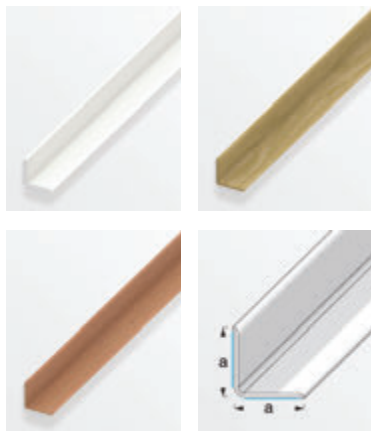

χρώμα	a x a	κωδικός προμηθευτή	κωδικός παραγγελίας	barcode	συσκ/σια	διαθ/τα
λευκό	19 x 19 mm 5 M ρολό	50102	<b>575200.0000</b>		1 τεμ.	●
δρυς		50108	<b>575200.0003</b>		1 τεμ.	●
οξιά		50119	<b>575200.0005</b>		1 τεμ.	●

## ΑΥΤΟΚΟΛΛΗΤΕΣ ΤΑΙΝΙΕΣ ΠΡΟΦΙΛ PVC

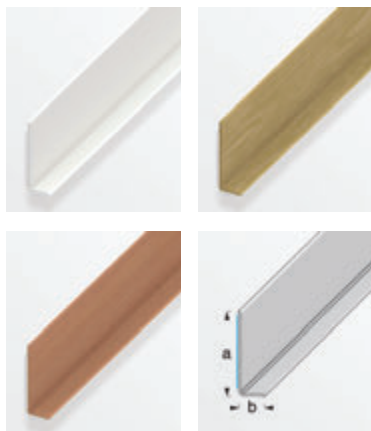

χρώμα	a x a	κωδικός προμηθευτή	κωδικός παραγγελίας	barcode	συσκ/σια	διαθ/τα
λευκό	50 x 15 mm 5 M ρολό	50142	<b>575200.0006</b>		1 τεμ.	●
δρυς		50148	<b>575200.0009</b>		1 τεμ.	●
οξιά		50159	<b>575200.0011</b>		1 τεμ.	●



ΠΡΟΦΙΛ  
ΠΛΑΚΙΔΙΩΝ &  
ΠΑΤΩΜΑΤΩΝ

ΠΡΟΦΙΛ ΠΛΑΚΙΔΙΩΝ ΜΕ ΚΑΜΠΥΛΩΤΗ ΕΞΩΤΕΡΙΚΗ ΓΩΝΙΑ ΑΠΟ ΠΛΑΣΤΙΚΟ (PVC)

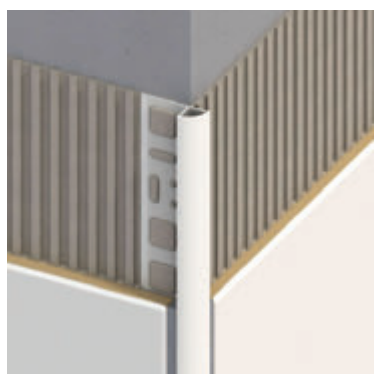

**Προφίλ με καμπυλωτή εξωτερική γωνία**

Το προφίλ πλακιδίων με καμπυλωτή γωνία, είναι κατάλληλο στην τοποθέτηση πλακιδίων ως μια εξωτερική γωνία για την αποτελεσματική προστασία των ακρών πλακιδίων. Το προφίλ προσφέρει ομοιόμορφο και συμμετρικό αποτέλεσμα. Η κλειστή γωνία κάνει το προφίλ πιο σταθερό και μπορεί να τοποθετηθεί εύκολα. Είναι οικονομικό και αντέχει σε κανονική μηχανική πίεση. Η επιφάνεια του δεν μεταβάλλεται με την υγρασία και είναι ανθεκτικό σε χημικές ουσίες.

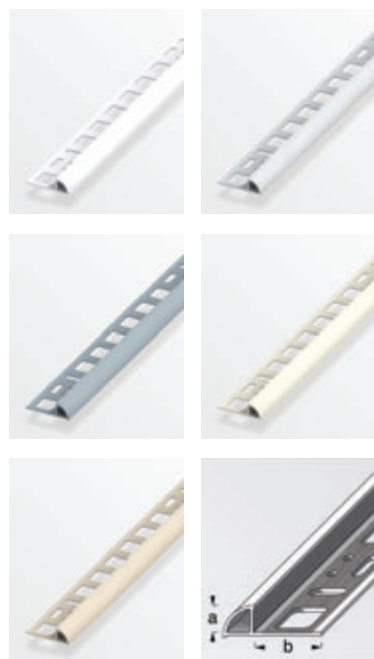

χρώμα	a x b	κωδικός προμηθευτή	κωδικός παραγγελίας	barcode	συσκ/σια	διαθ/τα
λευκό	6 x 19,5 mm, 1M	72002	<b>575530.0004</b>		5 τεμ.	●
	8 x 19,5 mm, 1M	72003	<b>575530.0005</b>		5 τεμ.	●
	8 x 19,5 mm, 2,5M	72008	<b>575530.0006</b>		5 τεμ.	●
	10 x 19,5 mm, 1M	72004	<b>575530.0007</b>		5 τεμ.	●
	10 x 19,5 mm, 2,5M	72009	<b>575530.0008</b>		5 τεμ.	●
γκρι	8 x 19,5 mm, 1M	72013	<b>575530.0009</b>		5 τεμ.	●
	8 x 19,5 mm, 2,5M	72018	<b>575530.0010</b>		5 τεμ.	●
	10 x 19,5 mm, 1M	72014	<b>575530.0011</b>		5 τεμ.	●
	10 x 19,5 mm, 2,5M	72019	<b>575530.0012</b>		5 τεμ.	●
σκούρο γκρι	8 x 19,5 mm, 1M	72023	<b>575530.0013</b>		5 τεμ.	●
	8 x 19,5 mm, 2,5M	72028	<b>575530.0014</b>		5 τεμ.	●
	10 x 19,5 mm, 1M	72024	<b>575530.0015</b>		5 τεμ.	●
	10 x 19,5 mm, 2,5M	72029	<b>575530.0016</b>		5 τεμ.	●
ιβουάρ	8 x 19,5 mm, 1M	72033	<b>575530.0017</b>		5 τεμ.	●
	8 x 19,5 mm, 2,5M	72038	<b>575530.0018</b>		5 τεμ.	●
	10 x 19,5 mm, 1M	72034	<b>575530.0019</b>		5 τεμ.	●
	10 x 19,5 mm, 2,5M	72039	<b>575530.0020</b>		5 τεμ.	●
μπεζ	8 x 19,5 mm, 1M	72043	<b>575530.0021</b>		5 τεμ.	●
	8 x 19,5 mm, 2,5M	72048	<b>575530.0022</b>		5 τεμ.	●
	10 x 19,5 mm, 1M	72044	<b>575530.0023</b>		5 τεμ.	●
	10 x 19,5 mm, 2,5M	72049	<b>575530.0024</b>		5 τεμ.	●





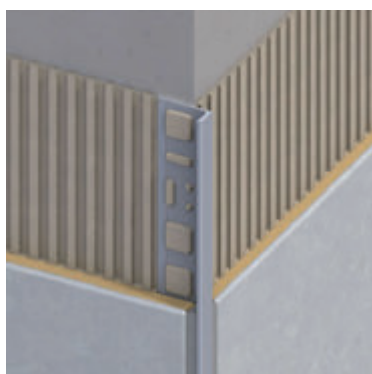



## ΠΡΟΦΙΛ ΠΛΑΚΙΔΙΩΝ ΓΩΝΙΑΚΟ ΠΟΛΛΑΠΛΩΝ ΧΡΗΣΕΩΝ, ΑΠΟ ΠΛΑΣΤΙΚΟ (PVC)

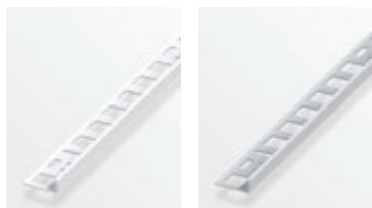

### Παραδοσιακό προφίλ

Το πιο παραδοσιακό προφίλ για την προστασία ακρών πλακιδίων. Προσφέρει αποτελεσματική και διακοσμητική προστασία στις άκρες των πλακιδίων. Είναι οικονομικό και αντέχει σε κανονική μηχανική πίεση. Η επιφάνεια του δεν μεταβάλλεται με την υγρασία και είναι ανθεκτικό σε χημικές ουσίες.



χρώμα	a x b	κωδικός προμηθευτή	κωδικός παραγγελίας	barcode	συσκ/σια	διαθ/τα
λευκό	6 x 21 mm, 1M	70485	<b>575530.0026</b>		5 τεμ.	●
	8 x 21 mm, 1M	70486	<b>575530.0027</b>		5 τεμ.	●
	10 x 21 mm, 1M	70487	<b>575530.0028</b>		5 τεμ.	●
	10 x 21 mm, 2,5M	70687	<b>575530.0029</b>		5 τεμ.	●
γκρι	10 x 21 mm, 1M	70466	<b>575530.0031</b>		5 τεμ.	●



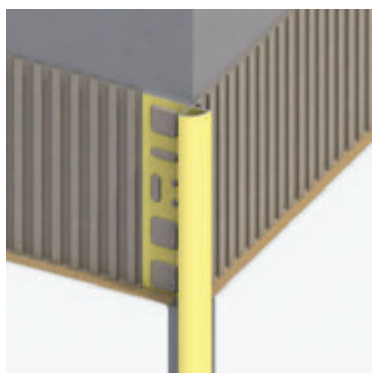







## ΠΡΟΦΙΛ ΠΛΑΚΙΔΙΩΝ ΜΕ ΚΑΜΠΥΛΩΤΗ ΕΞΩΤΕΡΙΚΗ ΓΩΝΙΑ ΑΠΟ ΑΝΟΔΙΩΜΕΝΟ ΑΛΟΥΜΙΝΙΟ



### Προφίλ με καμπυλωτή εξωτερική γωνία

Το προφίλ πλακιδίων με καμπυλωτή γωνία, είναι κατάλληλο στην τοποθέτηση πλακιδίων ως μια εξωτερική γωνία για την αποτελεσματική προστασία των ακρών πλακιδίων. Το προφίλ προσφέρει ομοιόμορφο και συμμετρικό αποτέλεσμα. Η κλειστή γωνία κάνει το προφίλ πιο σταθερό και μπορεί να τοποθετηθεί εύκολα. Το προφίλ από ανοδιωμένο αλουμίνιο προσφέρει εκλεπτυσμένο αποτέλεσμα και δεν μεταβάλλεται σε συνθήκες υγρασίας. Η επιφάνεια του προφίλ καθαρίζεται από πιθανή κόλλα πλακιδίων ή τσιμέντο, μετά την τοποθέτηση του.



χρώμα	a x b	κωδικός προμηθευτή	κωδικός παραγγελίας	barcode	συσκ/σια	διαθ/τα
ασημί	8 x 19,5 mm, 1M	72213	<b>575501.0001</b>		5 τεμ.	●
	8 x 19,5 mm, 2,5M	72218	<b>575501.0002</b>		5 τεμ.	●
	10 x 19,5 mm, 1M	72214	<b>575501.0003</b>		5 τεμ.	●
	10 x 19,5 mm, 2,5M	72219	<b>575501.0004</b>		5 τεμ.	●
χρυσό	8 x 19,5 mm, 2,5M	72248	<b>575501.0006</b>		5 τεμ.	●
	10 x 19,5 mm, 2,5M	72249	<b>575501.0008</b>		5 τεμ.	●
χρώμιο	8 x 19,5 mm, 1M	72313	<b>575501.0009</b>		5 τεμ.	●
	8 x 19,5 mm, 2,5M	72318	<b>575501.0010</b>		5 τεμ.	●
	10 x 19,5 mm, 1M	72314	<b>575501.0011</b>		5 τεμ.	●
	10 x 19,5 mm, 2,5M	72319	<b>575501.0012</b>		5 τεμ.	●



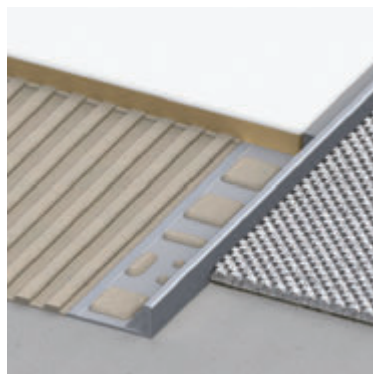

ΠΡΟΦΙΛ ΠΛΑΚΙΔΙΩΝ ΓΩΝΙΑΚΟ ΠΟΛΛΑΠΛΩΝ ΧΡΗΣΕΩΝ ΑΠΟ ΑΛΟΥΜΙΝΙΟ

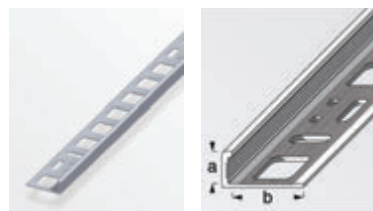

**Παραδοσιακό προφίλ**

Το πιο παραδοσιακό προφίλ για την προστασία ακρών πλακιδίων. Προσφέρει αποτελεσματική και διακοσμητική προστασία. Το προφίλ από μη επιχρωμένο αλουμίνιο είναι το πιο οικονομικό σε σχέση με το προφίλ από ανοδιωμένο αλουμίνιο ή το βαμμένο αλουμίνιο. Ο χρήστης έχει την δυνατότητα να βάψει το προφίλ.



χρώμα	a x b	κωδικός προμηθευτή	κωδικός παραγγελίας	barcode	συσκ/σια	διαθ/τα
αλουμίνιο	6 x 21 mm, 1M	00600	<b>575501.0013</b>		5 τεμ.	●
	8 x 21 mm, 1M	00601	<b>575501.0014</b>		5 τεμ.	●
	10 x 21 mm, 1M	00602	<b>575501.0015</b>		5 τεμ.	●
	12,5 x 21 mm, 1M	00603	<b>575501.0016</b>		5 τεμ.	●
	10 x 21 mm, 2.5M	70203	<b>575501.0056</b>		5 τεμ.	●

ΠΡΟΦΙΛ ΠΛΑΚΙΔΙΩΝ ΓΩΝΙΑΚΟ ΠΟΛΛΑΠΛΩΝ ΧΡΗΣΕΩΝ ΑΠΟ ΑΝΟΔΙΩΜΕΝΟ ΑΛΟΥΜΙΝΙΟ

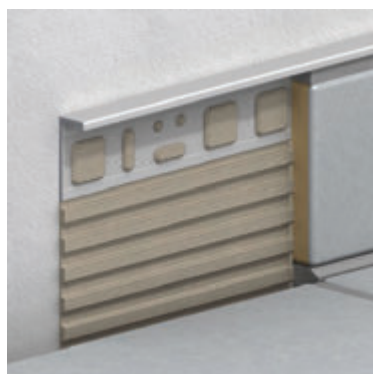

**Παραδοσιακό προφίλ**

Το πιο παραδοσιακό προφίλ για την προστασία ακρών πλακιδίων. Προσφέρει αποτελεσματική και διακοσμητική προστασία. Το προφίλ από ανοδιωμένο αλουμίνιο προσφέρει εκλεπτυσμένο αποτέλεσμα και δεν μεταβάλλεται σε συνθήκες υγρασίας. Η επιφάνεια του προφίλ καθαρίζεται από πιθανή κόλλα πλακιδίων ή τσιμέντο, μετά την τοποθέτηση του.



χρώμα	a x b	κωδικός προμηθευτή	κωδικός παραγγελίας	barcode	συσκ/σια	διαθ/τα
ασημί	6 x 21 mm, 1M	01600	<b>575501.0017</b>		5 τεμ.	●
	8 x 21 mm, 1M	01601	<b>575501.0018</b>		5 τεμ.	●
	10 x 21 mm, 1M	01602	<b>575501.0019</b>		5 τεμ.	●
	12,5 x 21 mm, 1M	01603	<b>575501.0020</b>		5 τεμ.	●





**ΠΡΟΦΙΛ ΠΛΑΚΙΔΙΩΝ ΜΕ ΤΕΤΡΑΓΩΝΗ ΕΞΩΤΕΡΙΚΗ ΓΩΝΙΑ ΠΟΛΛΑΠΛΩΝ ΧΡΗΣΕΩΝ, ΑΠΟ ΑΝΟΔΙΩΜΕΝΟ ΑΛΟΥΜΙΝΙΟ**

**Προφίλ με τετράγωνη εξωτερική γωνία**

Το προφίλ πλακιδίων με τετράγωνη εξωτερική γωνία, είναι κατάλληλο στην τοποθέτηση πλακιδίων ως μια διακοσμητική εξωτερική γωνία και αποτελεσματικό για την προστασία των ακρών πλακιδίων. Εντυπωσιακή και χρήσιμη είναι και η χρήση του ως εξωτερικό άκρο. Το προφίλ από ανοδιωμένο αλουμίνιο προσφέρει εκλεπτυσμένο αποτέλεσμα και δεν μεταβάλλεται σε συνθήκες υγρασίας. Η επιφάνεια του προφίλ καθαρίζεται από πιθανή κόλλα πλακιδίων ή τσιμέντο, μετά την τοποθέτησή του.

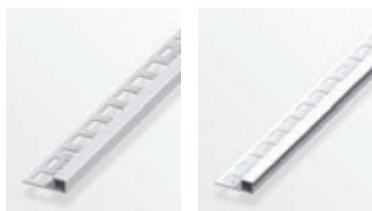

χρώμα	a x b	κωδικός προμηθευτή	κωδικός παραγγελίας	barcode	συσκ/σια	διαθ/τα
ασημί	8 x 19,5 mm, 1 M	73003	<b>575501.0021</b>		5 τεμ.	●
	8 x 19,5 mm, 2,5 M	73008	<b>575501.0022</b>		5 τεμ.	●
	10 x 19,5 mm, 1 M	73004	<b>575501.0023</b>		5 τεμ.	●
	10 x 19,5 mm, 2,5 M	73009	<b>575501.0024</b>		5 τεμ.	●
χρώμιο	10 x 19,5 mm, 1 M	73044	<b>575501.0028</b>		5 τεμ.	●

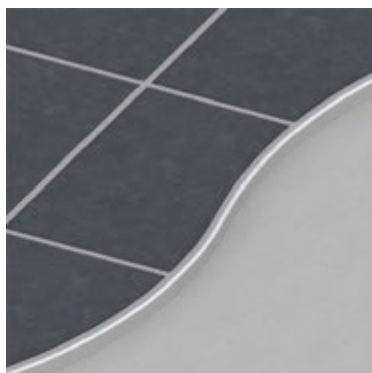
**ΠΡΟΦΙΛ ΕΥΚΑΜΠΤΟ ΑΠΟ ΑΝΟΔΙΩΜΕΝΟ ΑΛΟΥΜΙΝΙΟ**

**Εύκαμπτο προφίλ**

Το εύκαμπτο προφίλ είναι εξοπλισμένο με ειδικά πριτσίνια που κάνουν εύκολη την τοποθέτησή του, ακόμα και χωρίς καρφωτικό μηχάνημα. Λόγω του διάτρητου σχήματός του, το προφίλ εκτός από την τοποθέτησή του με κόλλα, μπορεί να καρφωθεί ή να βιδωθεί.

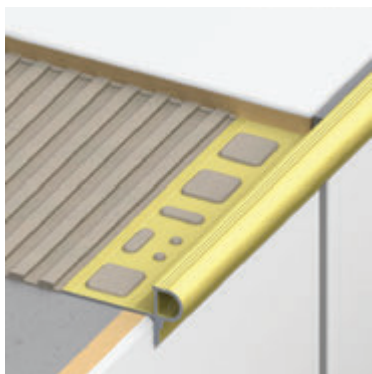

χρώμα	a x b	κωδικός προμηθευτή	κωδικός παραγγελίας	barcode	συσκ/σια	διαθ/τα
ασημί	8 x 21 mm, 2,5M	78202	<b>575501.0029</b>		5 τεμ.	●
	10 x 21 mm, 2,5M	78203	<b>575501.0030</b>		5 τεμ.	●

ΠΡΟΦΙΛ ΓΙΑ ΣΚΑΛΟΠΑΤΙΑ **FLORENTINE**, ΑΠΟ ΑΝΟΔΙΩΜΕΝΟ ΑΛΟΥΜΙΝΙΟ



**Προφίλ σκαλοπατιού, "Florentine"**

Το προφίλ σκαλοπατιού "Florentine", έχει αντιολισθητικό σχήμα, που προστατεύει την άκρη του σκαλοπατιού. Λόγω του κλειστού σχήματός του, το προφίλ είναι σταθερό και μπορεί να τοποθετηθεί εύκολα. Το προφίλ σκαλοπατιού από ανοδιωμένο αλουμίνιο προσφέρει εκλεπτυσμένο αποτέλεσμα και δεν μεταβάλλεται σε συνθήκες υγρασίας. Η επιφάνεια του προφίλ καθαρίζεται από πιθανή κόλλα πλακιδίων ή τσιμέντο, μετά την τοποθέτησή του.



χρώμα	a x b x c	κωδικός προμηθευτή	κωδικός παραγγελίας	barcode	συσκ/σια	διαθ/τα
ασημί	8 x 24,5 x 7,5 mm, 1M	72583	<b>575501.0048</b>		5 τεμ.	●
	10 x 24,5 x 7,5 mm, 1M	72584	<b>575501.0049</b>		5 τεμ.	●
	10 x 24,5 x 7,5 mm, 2,5M	72589	<b>575501.0050</b>		5 τεμ.	●

ΠΡΟΦΙΛ ΠΡΟΣΤΑΣΙΑΣ ΣΚΑΛΟΠΑΤΙΩΝ **SIMPLE**, ΑΠΟ ΑΝΟΔΙΩΜΕΝΟ ΑΛΟΥΜΙΝΙΟ

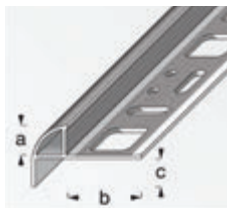
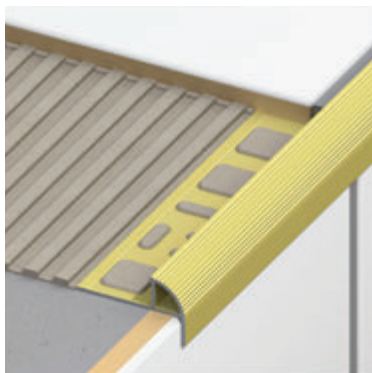

**Προφίλ σκαλοπατιού, "Simple"**

Το προφίλ σκαλοπατιού "Simple" δίνει ασφαλή βήμα χάρη στο αντιολισθητικό του περίγραμμα. Το προφίλ από ανοδιωμένο αλουμίνιο προσφέρει εκλεπτυσμένο αποτέλεσμα και δεν μεταβάλλεται από συνθήκες υγρασίας. Η τοποθέτησή του γίνεται σε καθαρή επιφάνεια και μετά την τοποθέτηση των πλακιδίων.



χρώμα	a x b x c	κωδικός προμηθευτή	κωδικός παραγγελίας	barcode	συσκ/σια	διαθ/τα
ασημί	8 x 19,5 x 7,5mm, 1 M	72553	<b>575501.0055</b>		5 τεμ.	●

ΠΡΟΦΙΛ ΠΡΟΣΤΑΣΙΑΣ ΣΚΑΛΟΠΑΤΙΩΝ, ΑΥΤΟΚΟΛΛΗΤΟ, ΑΠΟ ΑΝΟΔΙΩΜΕΝΟ ΑΛΟΥΜΙΝΙΟ

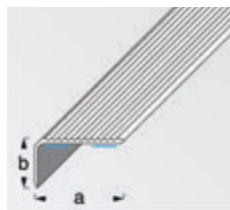
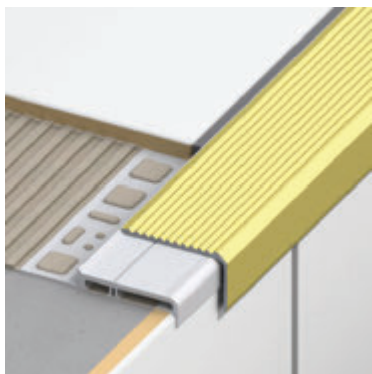

**Παραδοσιακό προφίλ για σκαλοπάτια**

Το παραδοσιακό προφίλ από ανοδιωμένο αλουμίνιο για σκαλοπάτια προσφέρει αποτελεσματική προστασία στην άκρη του σκαλοπατιού και είναι αντιολισθητικό. Τοποθετείται εύκολα πάνω στο σκαλοπάτι και το διακοσμεί.

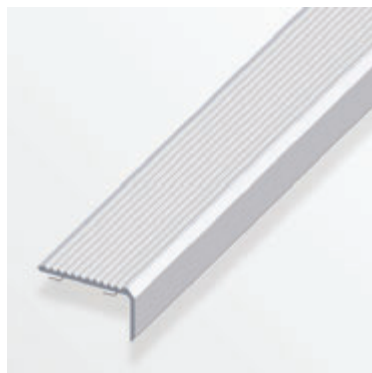





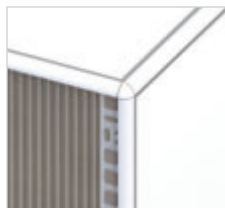

χρώμα	a x b	κωδικός προμηθευτή	κωδικός παραγγελίας	barcode	συσκ/σια	διαθ/τα
ασημί	41 x 23 mm, 2,5 M	77511	<b>575501.0051</b>		5 τεμ.	●

ΓΩΝΙΕΣ ΓΙΑ ΑΡΜΟΚΑΛΥΠΤΡΑ ΠΛΑΚΙΔΙΩΝ (ΣΕΤ 4 ΤΕΜ.)



Οι πλαστικές εσωτερικές & εξωτερικές γωνίες για αρμοκάλυπτρα πλακιδίων προσφέρουν ένα ομοιόμορφο και διακοσμητικό αποτέλεσμα.



	χρώμα	a	κωδικός προμηθευτή	κωδικός παραγγελίας	barcode	συσκ/σια	διαθ/τα
εξωτερική γωνία	λευκό	7,5 mm	78070	<b>575540.0000</b>		1 σετ	●
		9,5 mm	78071	<b>575540.0001</b>		1 σετ	●
		11,5 mm	78072	<b>575540.0002</b>		1 σετ	●
εσωτερική γωνία	λευκό	7,5 mm	78110	<b>575540.0003</b>		1 σετ	●
		9,5 mm	78111	<b>575540.0004</b>		1 σετ	●
		11,5 mm	78112	<b>575540.0005</b>		1 σετ	●

ΠΡΟΦΙΛ ΠΑΤΩΜΑΤΩΝ (ΠΑΡΚΕ & LAMINATE)

ΣΥΣΤΗΜΑ ΠΡΟΦΙΛ **clipstech** ΚΑΛΥΨΗ ΥΨΟΜΕΤΡΙΚΩΝ ΔΙΑΦΟΡΩΝ ΔΑΠΕΔΩΝ

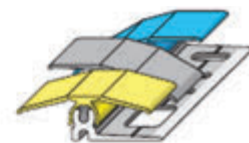

Ελάχιστο πεδίο περιστροφής

**clipstech** προφίλ κάλυψης 33 mm

Επίπεδο αντιστάθμισης μέχρι 2.5 mm

Κάλυψη υψομετρικών διαφορών

τύπος βάσης	αριστερή πλευρά από έως		δεξιά πλευρά από έως	
λευκό	5.0 mm	6.5 mm	6.0 mm	7.5 mm
μπεζ	7.5 mm	9.0 mm	8.5 mm	10.0 mm
γκρι	10.0 mm	11.5 mm	11.0 mm	12.5 mm
κάραμελ	12.5 mm	14.0 mm	13.5 mm	15.0 mm

**clipstech** προφίλ κάλυψης 46 mm

Επίπεδο αντιστάθμισης μέχρι 4.0 mm

Κάλυψη υψομετρικών διαφορών

τύπος βάσης	αριστερή πλευρά από έως		δεξιά πλευρά από έως	
λευκό	4.0 mm	6.0 mm	6.0 mm	8.0 mm
μπεζ	6.5 mm	8.5 mm	8.5 mm	10.5 mm
γκρι	9.0 mm	11.0 mm	11.0 mm	13.0 mm
κάραμελ	11.5 mm	13.5 mm	13.5 mm	15.5 mm

Μεσαίο πεδίο περιστροφής

Επίπεδο αντιστάθμισης από 3.0 έως 6.0 mm

Κάλυψη υψομετρικών διαφορών

τύπος βάσης	αριστερή πλευρά από έως		δεξιά πλευρά από έως	
λευκό	3.0 mm	4.5 mm	7.5 mm	9.0 mm
μπεζ	5.5 mm	7.0 mm	10.0 mm	11.5 mm
γκρι	8.0 mm	9.5 mm	12.5 mm	14.0 mm
κάραμελ	10.5 mm	12.0 mm	15.0 mm	16.5 mm

Επίπεδο αντιστάθμισης από 4.0 έως 8.0 mm

Κάλυψη υψομετρικών διαφορών

τύπος βάσης	αριστερή πλευρά από έως		δεξιά πλευρά από έως	
λευκό	2.0 mm	4.0 mm	8.0 mm	10.0 mm
μπεζ	4.5 mm	6.5 mm	10.5 mm	12.5 mm
γκρι	7.0 mm	9.0 mm	13.0 mm	15.0 mm
κάραμελ	9.5 mm	11.5 mm	15.5 mm	17.5 mm

Μέγιστο πεδίο περιστροφής

Επίπεδο αντιστάθμισης από 6.0 έως 7.5 mm

Κάλυψη υψομετρικών διαφορών

τύπος βάσης	αριστερή πλευρά από έως		δεξιά πλευρά από έως
λευκό	1.5 mm	3.0 mm	9.0 mm
μπεζ	4.0 mm	5.5 mm	11.5 mm
γκρι	6.5 mm	8.0 mm	14.0 mm
κάραμελ	9.0 mm	10.5 mm	16.5 mm

Επίπεδο αντιστάθμισης από 8.0 έως 10.0 mm

Κάλυψη υψομετρικών διαφορών

τύπος βάσης	αριστερή πλευρά από έως		δεξιά πλευρά από έως
λευκό	0.0 mm	2.0 mm	10.0 mm
μπεζ	2.5 mm	4.5 mm	12.5 mm
γκρι	5.0 mm	7.0 mm	15.0 mm
κάραμελ	7.5 mm	9.5 mm	17.5 mm



ΠΡΟΦΙΛ ΠΑΤΩΜΑΤΩΝ (ΠΑΡΚΕ & LAMINATE)

ΣΥΣΤΗΜΑ ΠΡΟΦΙΛ **clipstech** ΚΑΛΥΨΗ ΥΨΟΜΕΤΡΙΚΩΝ ΔΙΑΦΟΡΩΝ ΔΑΠΕΔΩΝ

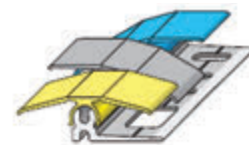

**clipstech** προφίλ κάλυψης 40 mm

Επίπεδο αντιστάθμισης από 6.0 έως 9.0 mm



Κάλυψη υψομετρικών διαφορών

τύπος βάσης	αριστερή πλευρά από	δεξιά πλευρά έως	αριστερή πλευρά από	δεξιά πλευρά έως
λευκό	-1.5 mm	0.0 mm	6.0 mm	7.5 mm
μπεζ	1.0 mm	2.5 mm	8.5 mm	10.0 mm
γκρι	3.5 mm	5.0 mm	11.0 mm	12.5 mm
κάραμελ	6.0 mm	7.5 mm	13.5 mm	15.0 mm

**clipstech** προφίλ κάλυψης 56 mm

Επίπεδο αντιστάθμισης από 9.5 έως 13.5 mm



Κάλυψη υψομετρικών διαφορών

τύπος βάσης	αριστερή πλευρά από	δεξιά πλευρά έως	αριστερή πλευρά από	δεξιά πλευρά έως
λευκό	-5.5 mm	-3.5 mm	6.0 mm	8.0 mm
μπεζ	-3.0 mm	-1.0 mm	8.5 mm	10.5 mm
γκρι	-0.5 mm	1.5 mm	11.0 mm	13.0 mm
κάραμελ	2.0 mm	4.0 mm	13.5 mm	15.5 mm

Επίπεδο αντιστάθμισης από 10.0 έως 13.0 mm



Κάλυψη υψομετρικών διαφορών

τύπος βάσης	αριστερή πλευρά από	δεξιά πλευρά έως	αριστερή πλευρά από	δεξιά πλευρά έως
λευκό	-4.0 mm	-2.5 mm	7.5 mm	9.0 mm
μπεζ	-1.5 mm	0.0 mm	10.0 mm	11.5 mm
γκρι	1.0 mm	2.5 mm	12.5 mm	14.0 mm
κάραμελ	3.5 mm	5.0 mm	15.0 mm	16.5 mm

Επίπεδο αντιστάθμισης από 14.0 έως 18.0 mm



Κάλυψη υψομετρικών διαφορών

τύπος βάσης	αριστερή πλευρά από	δεξιά πλευρά έως	αριστερή πλευρά από	δεξιά πλευρά έως
λευκό	-8.0 mm	-6.0 mm	8.0 mm	10.0 mm
μπεζ	-5.5 mm	-3.5 mm	10.5 mm	12.5 mm
γκρι	-3.0 mm	-1.0 mm	13.0 mm	15.0 mm
κάραμελ	-0.5 mm	1.5 mm	15.5 mm	17.5 mm

Επίπεδο αντιστάθμισης από 13.5 έως 15.0 mm

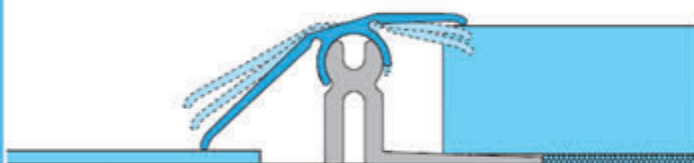

Κάλυψη υψομετρικών διαφορών

τύπος βάσης	αριστερή πλευρά από	δεξιά πλευρά έως	αριστερή πλευρά από	δεξιά πλευρά έως
λευκό	-6.0 mm	-4.5 mm	9.0 mm	
μπεζ	-3.5 mm	-2.0 mm	11.5 mm	
γκρι	-1.0 mm	-0.5 mm	14.0 mm	
κάραμελ	1.5 mm	3.0 mm	16.5 mm	

Επίπεδο αντιστάθμισης από 19.0 έως 21.0 mm



Κάλυψη υψομετρικών διαφορών

τύπος βάσης	αριστερή πλευρά από	δεξιά πλευρά έως	αριστερή πλευρά από	δεξιά πλευρά έως
λευκό	-11.0 mm	-9.0 mm	10.0 mm	
μπεζ	-8.5 mm	-6.5 mm	12.5 mm	
γκρι	-6.0 mm	-4.0 mm	15.0 mm	
κάραμελ	-3.5 mm	-1.5 mm	17.5 mm	

Ελάχιστο πεδίο περιστροφής

Μεσαίο πεδίο περιστροφής

Μέγιστο πεδίο περιστροφής

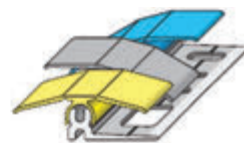

**clipstech** προφίλ κάλυψης, τελείωμα δαπέδου 27 mm

**Δάπεδα ίδιου ύψους**

τύπος βάσης	κάλυψη δαπέδων από	έως
λευκό	6.0 mm	8.0 mm
μπεζ	8.5 mm	10.5 mm
γκρι	11.0 mm	13.0 mm
κάρμελ	13.5 mm	15.5 mm

**clipstech** προφίλ μπορντούρας

**Δάπεδα ίδιου ύψους**

τύπος βάσης	τύπος προφίλ	κάλυψη δαπέδων από	έως
λευκό	12.5 mm	6.0 mm	8.0 mm
μπεζ	15.0 mm	8.5 mm	10.5 mm
κάρμελ	20.0 mm	13.5 mm	15.5 mm



### Επιλογή της κατάλληλης βάσης & προφίλ

1. Επεξεργασία και υπολογισμός υψομετρικών διαφορών.
2. Δείτε τους πίνακες για τον αντίστοιχο αντισταθμιστή.
3. Έπειτα, βρείτε στον επιλεγμένο πίνακα τα στοιχεία που ανταποκρίνονται στις υψομετρικές διαφορές που έχετε υπολογίσει.
4. Τώρα μπορείτε εύκολα να βρείτε ποια βάση και ποιο προφίλ ανταποκρίνονται στις διαφορές που θέλετε να καλύψετε.

**2** Επίπεδο αντιστάθμισης έως 4.0 mm

**3** **4**

**Κάλυψη υψομετρικών διαφορών**

τύπος βάσης	αριστερή πλευρά από	έως	δεξιά πλευρά από	έως
λευκό	4.0 mm	6.0 mm	6.0 mm	8.0 mm
μπεζ	6.5 mm	8.5 mm	8.5 mm	10.5 mm
γκρι	9.0 mm	11.0 mm	11.0 mm	13.0 mm
κάρμελ	11.5 mm	13.5 mm	13.5 mm	15.5 mm

Παράδειγμα Υπολογισμού:

Δεξιά πλευρά δαπέδου - αριστερή πλευρά = διαφορά ύψους  
 $10.0 \text{ mm} - 6.5 \text{ mm} = 3.5 \text{ mm}$

Αποτέλεσμα:

“μπεζ” είναι η βάση και μπορεί να συνδυαστεί είτε με 33 mm ή με 46 mm προφίλ ένωσης.



**ΒΑΣΗ ΣΤΗΡΙΞΗΣ clipstech<sup>®</sup> ΓΙΑ ΠΡΟΦΙΛ ΠΑΤΩΜΑΤΩΝ ΑΠΟ ΠΛΑΣΤΙΚΟ (PVC)**

**Βάσεις στήριξης για προφίλ πατωμάτων**

Οι βάσεις στήριξης από PVC είναι κατάλληλες για τα προφίλ πατώματος και τοποθετούνται (βιδωτά, καρφωτά ή κολλητά) στο έδαφος, πριν την τοποθέτηση του πατώματος. Διατίθενται σε 4 ύψη, ανάλογα με το ύψος του πατώματος.

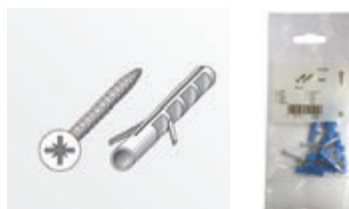

χρώμα	a x b	κωδικός προμηθευτή	κωδικός παραγγελίας	barcode	συσκ/σια	διαθ/τα
λευκό	8,5 x 30 mm, 1 M	88000	<b>575400.0000</b>		10 τεμ.	●
	8,5 x 30 mm, 2 M	88200	<b>575400.0001</b>		10 τεμ.	●
μπεζ	11 x 30 mm, 1 M	88001	<b>575400.0002</b>		10 τεμ.	●
	11 x 30 mm, 2 M	88201	<b>575400.0003</b>		10 τεμ.	●
γκρι	13,5 x 30 mm, 1 M	88004	<b>575400.0004</b>		10 τεμ.	●
	13,5 x 30 mm, 2 M	88204	<b>575400.0005</b>		10 τεμ.	●
κάραμελ	16 x 30 mm, 1 M	88002	<b>575400.0006</b>		10 τεμ.	●
	16 x 30 mm, 2 M	88202	<b>575400.0007</b>		10 τεμ.	●

**ΣΕΤ ΒΙΔΕΣ & ΒΥΣΜΑΤΑ**

**Σετ βίδες & βύσματα**

Σετ βίδες και βύσματα, 10 τεμάχια, κατάλληλες για την τοποθέτηση των προφίλ πατώματος.

διαστάσεις	κωδικός προμηθευτή	κωδικός παραγγελίας	barcode	συσκ/σια	διαθ/τα
βύσμα Ø 5 mm, βίδα 3 x 30 mm, 10 τεμ.	51125	<b>575400.0013</b>		10 τεμ.	●

## ΣΕΤ ΣΥΝΑΡΜΟΛΟΓΗΣΗΣ PVC, ΠΡΑΣΙΝΟ



### Σετ συναρμολόγησης

Το σετ συναρμολόγησης τοποθετείται στις βάσεις στήριξης για προφίλ, πριν την τοποθέτηση αυτών στο δάπεδο, και ενισχύουν την ακριβή τοποθέτηση των προφίλ. Επίσης διευκολύνουν την συγκράτηση των βάσεων προφίλ μεταξύ τους, σε συνεχόμενη τοποθέτηση. Το σετ συναρμολόγησης δεν είναι κατάλληλο για προφίλ σύνδεσης 33mm και για προφίλ υψομετρικών διαφορών 40mm.



διαστάσεις	κωδικός προμηθευτή	κωδικός παραγγελίας	barcode	συσκ/σια	διαθ/τα
50 mm, 4 τεμ.	88008	<b>575400.0015</b>		10 κάρτες	●



### Χρήσιμες πληροφορίες



Τοποθέτηση στον τοίχο

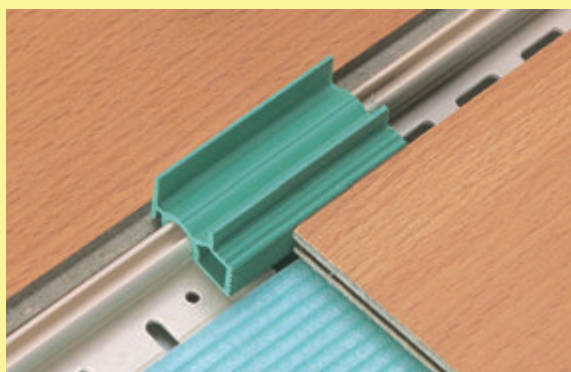

Εγκατάσταση σε αρμό



ΠΡΟΦΙΛ ΠΑΤΩΜΑΤΩΝ (ΠΑΡΚΕ & LAMINATE)

**clipstech**<sup>®</sup> - VARIO - ΣΥΣΤΗΜΑ ΚΑΛΥΨΗΣ ΥΨΟΜΕΤΡΙΚΩΝ ΔΙΑΦΟΡΩΝ ΔΑΠΕΔΩΝ



Για όλα τα προφίλ **clipstech**<sup>®</sup>

Κάλυψη δαπέδων ίδιου ύψους & με υψομετρικές διαφορές

κεφάλι βίδας	από	έως
	6.0 mm	20.0 mm



**Προφίλ κάλυψης, 33 mm**

Αντισταθμιστής για δάπεδα έως 7.5 mm

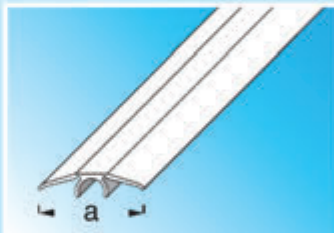
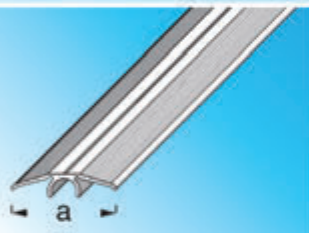

**Προφίλ κάλυψης, 46 mm**

Αντισταθμιστής για δάπεδα έως 10.0 mm

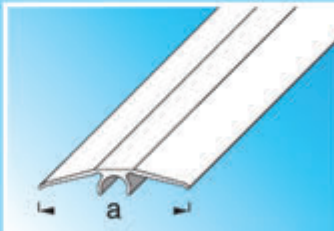
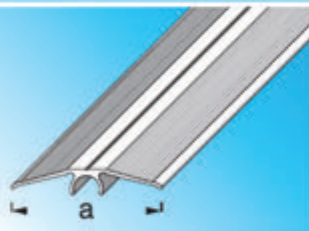

**Προφίλ αντισταθμισής, 40 mm**

Αντισταθμιστής για δάπεδα  
από 6.0 mm έως 15.0 mm

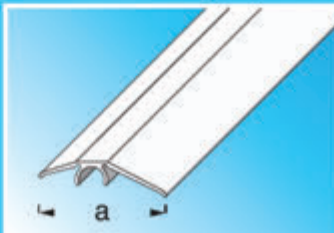
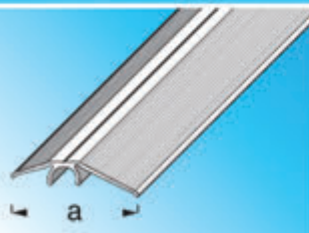

**Προφίλ αντισταθμισής, 56 mm**

Αντισταθμιστής για δάπεδα  
από 9.5 mm έως 21.0 mm

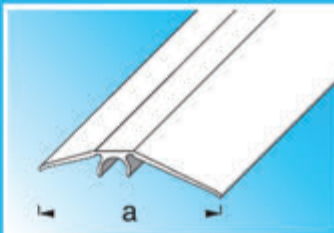
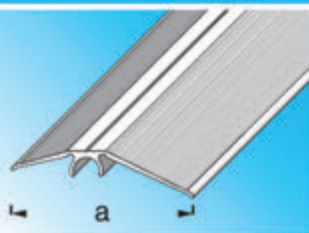

ΣΥΣΤΗΜΑ ΒΙΔΕΣ & ΒΥΣΜΑΤΑ **clipstech® - VARIO**

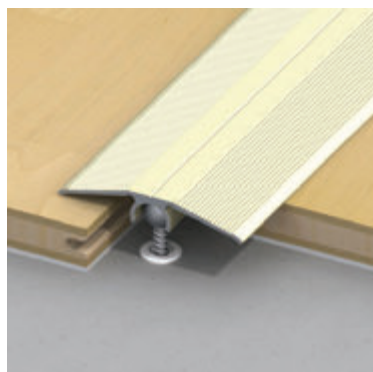

**Σύστημα βίδες & βύσματα**

Το σύστημα βίδες και βύσματα, χρησιμοποιείται για την τοποθέτηση προφίλ σύνδεσης πατωμάτων. Μπορεί να χρησιμοποιηθεί ακόμα και αν το πάτωμα έχει ήδη τοποθετηθεί. Το σύστημα βιδών και βυσμάτων είναι κατάλληλο για την κάλυψη υψομετρικών διαφορών, από 6.00mm έως 20.0mm, ενώ δεν μπορεί να εφαρμοστεί στα προφίλ τελειώματος σκαλοπατιών.

διαστάσεις	κωδικός προμηθευτή	κωδικός παραγγελίας	barcode	συσκ/σια	διαθ/τα
4 x 35 mm, 5 τεμ.	88209	<b>575400.0014</b>		10 κάρτες	●



**Χρήσιμες πληροφορίες**

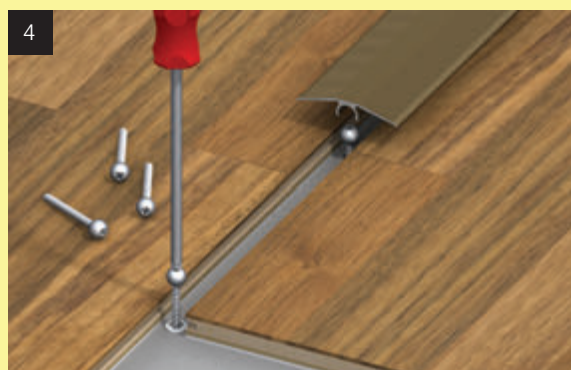
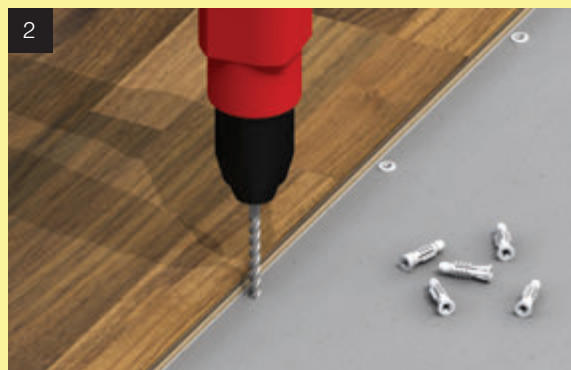
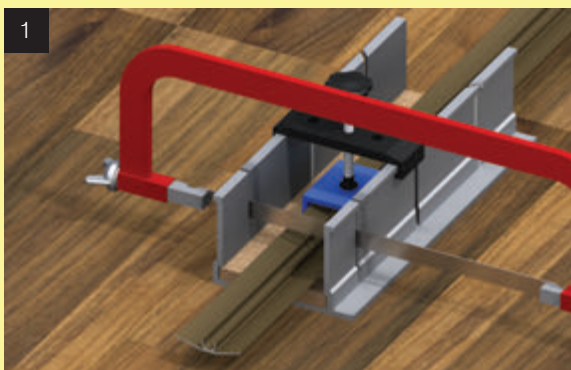

1. Κόψτε το προφίλ στο μήκος που επιθυμείτε. Κρατήστε το υπόλοιπο προφίλ καθώς θα χρειαστεί αργότερα για οδηγός τοποθέτησης ύψους της βίδας.

2. Τοποθετήστε τα βύσματα Ø6mm στο πάτωμα. Βάθος τρύπας: μήκος βυσματος +10 mm. Τρυπήστε στην αρχή και στο τελείωμα της περιοχής, περίπου 100 mm μακριά από την άκρη του πατώματος και τρυπήστε την υπόλοιπη περιοχή ανά 200 mm (για 1 m συσυστούμε 5 βύσματα και βίδες).

3. Τοποθετήστε το προφίλ στην περιοχή που θέλετε να ενώσετε και μ'ένα χάρακα μετρήστε το ύψος από το πάτωμα στην κάτω πλευρά της ένωσης.

4. Βιδώστε την βίδα στο ύψος που μετρήσατε και τοποθετήστε το προφίλ.



**ΠΡΟΦΙΛ ΚΑΛΥΨΗΣ clipstech<sup>®</sup> 33MM ΑΠΟ ΑΝΟΔΙΩΜΕΝΟ ΑΛΟΥΜΙΝΙΟ**

**Προφίλ κάλυψης, 33mm**

Τα προφίλ κάλυψης από ανοδιωμένο αλουμίνιο, είναι κατάλληλα για την ένωση δαπέδων ίδιου ύψους, καθώς και για κάλυψη ελάχιστων υψομετρικών διαφορών έως 7.5mm. Αυτά τα στενά προφίλ εφαρμόζουν ιδανικά κάτω από πόρτες. Οι ανώμαλες επιφάνειες καλύπτονται. Οι απαραίτητοι αρμοί διαστολής διατηρούνται.

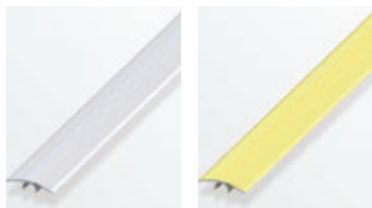

χρώμα	a	κωδικός προμηθευτή	κωδικός παραγγελίας	barcode	συσκ/σια	διαθ/τα
ασημί	33 mm, 1 M	88080	<b>575401.0000</b>		5 τεμ.	●
	33 mm, 2 M	88280	<b>575401.0001</b>		5 τεμ.	●
χάλκινο	33 mm, 1 M	88081	<b>575401.0002</b>		5 τεμ.	●
	33 mm, 2 M	88281	<b>575401.0003</b>		5 τεμ.	●
μπρονζέ	33 mm, 1 M	88082	<b>575401.0014</b>		5 τεμ.	●

**ΠΡΟΦΙΛ ΚΑΛΥΨΗΣ clipstech<sup>®</sup> ΑΠΟ ΑΛΟΥΜΙΝΙΟ ΒΑΜΜΕΝΟ ΣΕ ΑΠΟΜΙΜΗΣΗ ΞΥΛΟΥ**

**Προφίλ κάλυψης, 33mm**

Τα προφίλ κάλυψης από αλουμίνιο με βαφή σε απομίμηση ξύλου, είναι κατάλληλα για την ένωση δαπέδων ίδιου ύψους, καθώς και για κάλυψη ελάχιστων υψομετρικών διαφορών έως 7.5mm. Αυτά τα στενά προφίλ εφαρμόζουν ιδανικά κάτω από πόρτες. Οι ανώμαλες επιφάνειες καλύπτονται. Οι απαραίτητοι αρμοί διαστολής διατηρούνται.



χρώμα	a	κωδικός προμηθευτή	κωδικός παραγγελίας	barcode	συσκ/σια	διαθ/τα
όψη δρυός	33 mm, 1 M	88085	<b>575401.0008</b>		5 τεμ.	●
	33 mm, 2 M	88285	<b>575401.0009</b>		5 τεμ.	●
όψη κερασιάς	33 mm, 1 M	88087	<b>575401.0010</b>		5 τεμ.	●
όψη καρυδιάς	33 mm, 1 M	88088	<b>575401.0012</b>		5 τεμ.	●



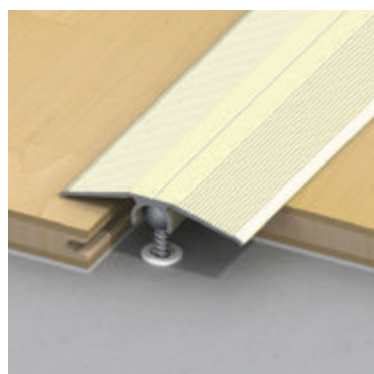

ΠΡΟΦΙΛ ΚΑΛΥΨΗΣ **clipstech** ΑΠΟ ΑΝΟΔΙΩΜΕΝΟ ΑΛΟΥΜΙΝΙΟ

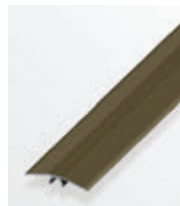
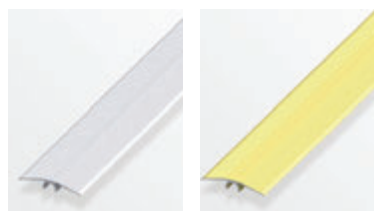

**Προφίλ κάλυψης, 46mm**

Τα προφίλ κάλυψης από ανοδιωμένο αλουμίνιο, είναι κατάλληλα για την ένωση δαπέδων ίδιου ύψους, καθώς και για κάλυψη ελάχιστων υψομετρικών διαφορών έως 10.0 mm. Οι ανώμαλες επιφάνειες καλύπτονται. Οι απαραίτητοι αρμοί διαστολής διατηρούνται.



χρώμα	a	κωδικός προμηθευτή	κωδικός παραγγελίας	barcode	συσκ/σια	διαθ/τα
ασημί	46 mm, 1 M	88010	<b>575402.0000</b>		5 τεμ.	●
	46 mm, 2 M	88210	<b>575402.0001</b>		5 τεμ.	●
χάλκινο	46 mm, 1 M	88011	<b>575402.0002</b>		5 τεμ.	●
	46 mm, 2 M	88211	<b>575402.0003</b>		5 τεμ.	●
μπρονζέ	46 mm, 1 M	88012	<b>575402.0010</b>		5 τεμ.	●

ΠΡΟΦΙΛ ΚΑΛΥΨΗΣ **clipstech** 46MM ΑΠΟ ΑΛΟΥΜΙΝΙΟ ΒΑΜΜΕΝΟ ΣΕ ΑΠΟΜΙΜΗΣΗ ΞΥΛΟΥ



**Προφίλ κάλυψης, 46mm**

Τα προφίλ κάλυψης από αλουμίνιο με βαφή σε απομίμηση ξύλου, είναι κατάλληλα για την ένωση δαπέδων ίδιου ύψους, καθώς και για κάλυψη ελάχιστων υψομετρικών διαφορών έως 10.0mm. Οι ανώμαλες επιφάνειες καλύπτονται. Οι απαραίτητοι αρμοί διαστολής διατηρούνται.

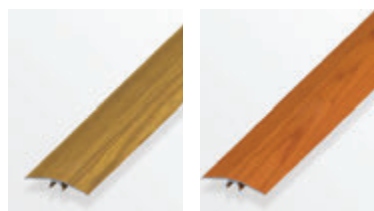

χρώμα	a	κωδικός προμηθευτή	κωδικός παραγγελίας	barcode	συσκ/σια	διαθ/τα
όψη δρυός	46 mm, 1 M	88015	<b>575402.0006</b>		5 τεμ.	●
όψη κερασιάς	46 mm, 1 M	88017	<b>575402.0014</b>		5 τεμ.	●
όψη καρυδιάς	46 mm, 1 M	88018	<b>575402.0008</b>		5 τεμ.	●

ΠΡΟΦΙΛ ΚΑΛΥΨΗΣ ΥΨΟΜΕΤΡΙΚΩΝ ΔΙΑΦΟΡΩΝ **clipstech** 40MM ΑΠΟ ΑΝΟΔΙΩΜΕΝΟ ΑΛΟΥΜΙΝΙΟ



**Προφίλ κάλυψης υψομετρικών διαφορών, 40 mm**

Τα προφίλ κάλυψης υψομετρικών διαφορών από ανοδιωμένο αλουμίνιο, είναι κατάλληλα για την ένωση δαπέδων διαφορετικού ύψους, έως 15.0 mm. Οι ανώμαλες επιφάνειες καλύπτονται. Οι απαραίτητοι αρμοί διαστολής διατηρούνται.

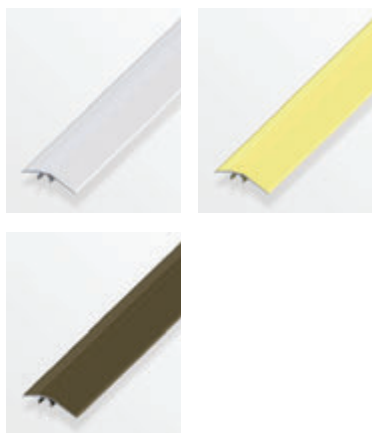

χρώμα	a	κωδικός προμηθευτή	κωδικός παραγγελίας	barcode	συσκ/σια	διαθ/τα
ασημί	40 mm, 1 M	88090	<b>575403.0000</b>		5 τεμ.	●
	40 mm, 2 M	88290	<b>575403.0001</b>		5 τεμ.	●
χάλκινο	40 mm, 1 M	88091	<b>575403.0002</b>		5 τεμ.	●
	40 mm, 2 M	88291	<b>575403.0003</b>		5 τεμ.	●
μπρονζέ	40 mm, 1 M	88092	<b>575403.0014</b>		5 τεμ.	●

ΠΡΟΦΙΛ ΚΑΛΥΨΗΣ ΥΨΟΜΕΤΡΙΚΩΝ ΔΙΑΦΟΡΩΝ **clipstech** 40MM ΑΠΟ ΑΛΟΥΜΙΝΙΟ

**ΒΑΜΜΕΝΟ ΣΕ ΑΠΟΜΙΜΗΣΗ ΞΥΛΟΥ**

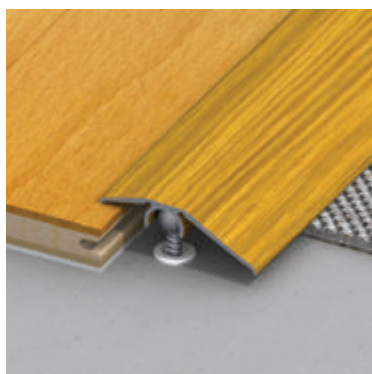

**Προφίλ κάλυψης υψομετρικών διαφορών, 40mm**

Τα προφίλ κάλυψης υψομετρικών διαφορών από αλουμίνιο με βαφή σε απομίμηση ξύλου, είναι κατάλληλα για την ένωση δαπέδων διαφορετικού ύψους, έως 15.0 mm. Οι ανώμαλες επιφάνειες καλύπτονται. Οι απαραίτητοι αρμοί διαστολής διατηρούνται.



χρώμα	a	κωδικός προμηθευτή	κωδικός παραγγελίας	barcode	συσκ/σια	διαθ/τα
όψη δρυός	40 mm, 1 M	88095	<b>575403.0008</b>		5 τεμ.	●
όψη κερασιάς	40 mm, 1 M	88097	<b>575403.0010</b>		5 τεμ.	●
όψη καρυδιάς	40 mm, 1 M	88098	<b>575403.0012</b>		5 τεμ.	●

ΠΡΟΦΙΛ ΚΑΛΥΨΗΣ ΥΨΟΜΕΤΡΙΚΩΝ ΔΙΑΦΟΡΩΝ **clipstech** 56MM ΑΠΟ ΑΝΟΔΙΩΜΕΝΟ ΑΛΟΥΜΙΝΙΟ



**Προφίλ κάλυψης υψομετρικών διαφορών, 56mm**

Τα προφίλ κάλυψης υψομετρικών διαφορών από ανοδιωμένο αλουμίνιο, είναι κατάλληλα για την ένωση δαπέδων διαφορετικού ύψους, έως 21.0 mm. Οι ανώμαλες επιφάνειες καλύπτονται. Οι απαραίτητοι αρμοί διαστολής διατηρούνται.

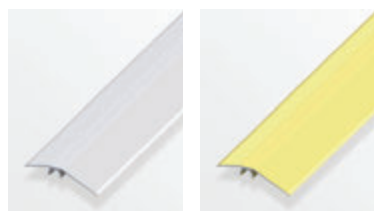

χρώμα	a	κωδικός προμηθευτή	κωδικός παραγγελίας	barcode	συσκ/σια	διαθ/τα
ασημί	56 mm, 1 M	88020	<b>575404.0000</b>		5 τεμ.	●
	56 mm, 2 M	88220	<b>575404.0001</b>		5 τεμ.	●
χάλκινο	56 mm, 1 M	88021	<b>575404.0002</b>		5 τεμ.	●
μπρονζέ	56 mm, 1 M	88022	<b>575404.0006</b>		5 τεμ.	●
	56 mm, 2 M	88222	<b>575404.0007</b>		5 τεμ.	●

ΠΡΟΦΙΛ ΚΑΛΥΨΗΣ ΥΨΟΜΕΤΡΙΚΩΝ ΔΙΑΦΟΡΩΝ **clipstech** 56MM ΑΠΟ ΑΛΟΥΜΙΝΙΟ

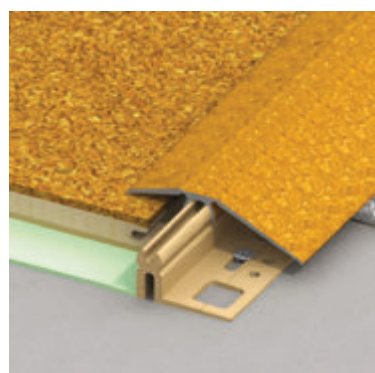

**ΒΑΜΜΕΝΟ ΣΕ ΑΠΟΜΙΜΗΣΗ ΞΥΛΟΥ**

**Προφίλ κάλυψης υψομετρικών διαφορών, 56mm**

Τα προφίλ κάλυψης υψομετρικών διαφορών από αλουμίνιο με βαφή σε απομίμηση ξύλου, είναι κατάλληλα για την ένωση δαπέδων διαφορετικού ύψους, έως 21.0 mm. Οι ανώμαλες επιφάνειες καλύπτονται. Οι απαραίτητοι αρμοί διαστολής διατηρούνται.

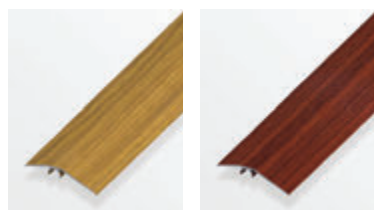

χρώμα	a	κωδικός προμηθευτή	κωδικός παραγγελίας	barcode	συσκ/σια	διαθ/τα
όψη δρυός	56 mm, 1 M	88025	<b>575404.0010</b>		5 τεμ.	●
όψη καρυδιάς	56 mm, 1 M	88028	<b>575404.0014</b>		5 τεμ.	☎

ΠΡΟΦΙΛ ΤΕΛΕΙΩΜΑ ΔΑΠΕΔΟΥ **clipstech** 12,5MM ΑΠΟ ΑΝΟΔΙΩΜΕΝΟ ΑΛΟΥΜΙΝΙΟ



**Προφίλ τελείωμα δαπέδου 12.5 mm**

Τα προφίλ τελειώματος δαπέδου από ανοδιωμένο αλουμίνιο, είναι κατάλληλα ως τελείωμα δαπέδου ή οριοθέτησης πατώματος, για κάλυψη ύψους 6.0 και 8.0mm. Οι ανώμαλες επιφάνειες των δαπέδων καλύπτονται. Οι απαραίτητοι αρμοί διαστολής διατηρούνται.



χρώμα	a x b	κωδικός προμηθευτή	κωδικός παραγγελίας	barcode	συσκ/σια	διαθ/τα
χάλκινο	32 x 12,5 mm, 1 M	88041	<b>575406.0004</b>		5 τεμ.	●

ΠΡΟΦΙΛ ΤΕΛΕΙΩΜΑ ΔΑΠΕΔΟΥ, ΑΥΤΟΚΟΛΛΗΤΟ ΑΠΟ ΑΝΟΔΙΩΜΕΝΟ ΑΛΟΥΜΙΝΙΟ

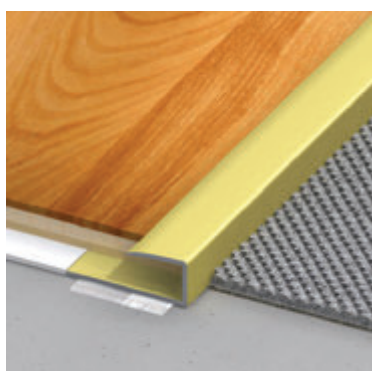

**Προφίλ τελείωμα δαπέδου**

Τα προφίλ τελειώματος δαπέδου από ανοδιωμένο αλουμίνιο, είναι κατάλληλα ως τελείωμα δαπέδου laminate ή παρκέ. Οι ανώμαλες επιφάνειες των δαπέδων καλύπτονται. Οι απαραίτητοι αρμοί διαστολής διατηρούνται. Απλή τοποθέτηση λόγω της διπλής όψεως αυτοκόλλητης ταινίας που περιέχουν τα προφίλ.



χρώμα	a x b	κωδικός προμηθευτή	κωδικός παραγγελίας	barcode	συσκ/σια	διαθ/τα
χάλκινο	15 x 9 mm, 1 M	88131	<b>575409.0006</b>		5 τεμ.	●
	15 x 9 mm, 2 M	88331	<b>575409.0007</b>		5 τεμ.	●
	15 x 7 mm, 1 M	88141	<b>575409.0009</b>		5 τεμ.	●

ΣΤΑΝΤ ΓΙΑ ΠΡΟΦΙΛ ΑΛΟΥΜΙΝΙΟΥ



5 205566 835669

διαστάσεις	κωδικός παραγγελίας	συσκ/σία	διαθ/τητα
60 x 120 cm	<b>575099.0005</b>	1 τεμ.	●

ΣΤΑΝΤ ΓΙΑ ΠΡΟΦΙΛ ΑΛΟΥΜΙΝΙΟΥ



5 205566 425264 0

διαστάσεις	κωδικός παραγγελίας	συσκ/σία	διαθ/τητα
60 x 60 cm	<b>575099.0012</b>	1 τεμ.	●

ΣΤΑΝΤ ΓΙΑ ΠΡΟΦΙΛ ΠΛΑΚΙΔΙΩΝ



5 205566 853458

διαστάσεις	κωδικός παραγγελίας	συσκ/σία	διαθ/τητα
60 x 120 cm	<b>575099.0010</b>	1 τεμ.	●

ΣΤΑΝΤ ΓΙΑ ΠΡΟΦΙΛ LAMINATE & ΞΥΛΙΝΩΝ ΠΑΤΩΜΑΤΩΝ



5 205566 429757 3

διαστάσεις	κωδικός παραγγελίας	συσκ/σία	διαθ/τητα
60 x 120 cm	<b>575099.0006</b>	1 τεμ.	●

Συμβουλευτείτε τους συνεργάτες μας για την πλήρη ανάπτυξη του προγράμματος.



MADE IN GERMANY 



# ΠΡΟΓΡΑΜΜΑ ΠΕΡΙΓΚΟΛΑΣ

Αυξήστε τις πωλήσεις σας  
με τις λύσεις παρουσίασης  
που σας παρέχουμε  
ανάλογα με το μέγεθος  
του καταστήματός σας



ΜΕΝΤΕΣΕΣ ΓΑΛΒΑΝΙΖΕ

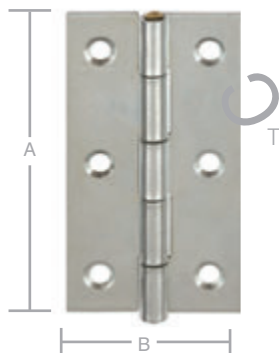

①	A x B x T	κωδ. προμηθευτή	κωδ. παραγγελίας	barcode	συσκ/σια	διαθ/τα
γαλβανιζέ	25x20x0,8mm	090850000	<b>570201.0015*</b>		5 κάρτες	●
	40x26x0,9mm	090851000	<b>570201.0016*</b>		5 κάρτες	●
	50x31x1,2mm	090852000	<b>570201.0017**</b>		5 κάρτες	●
	60x34x1,4mm	000501060Z	<b>570201.0112</b>		20 τεμ.	●
	25x20x0,8mm	000501025Z	<b>570201.0123</b>		50 τεμ.	●
	30x22x0,9mm	000501030Z	<b>570201.0124</b>		50 τεμ.	●
	40x26x0,9mm	000501040Z	<b>570201.0125</b>		50 τεμ.	●
	50x31x1,2mm	000501050Z	<b>570201.0126</b>		20 τεμ.	●
	70x38x1,4mm	000501070Z	<b>570201.0127</b>		20 τεμ.	●
	80x41x1,5mm	000501080Z	<b>570201.0128</b>		20 τεμ.	●
	90x46x1,5mm	000501090Z	<b>570201.0129</b>		20 τεμ.	●
	100x52x1,6mm	000501100Z	<b>570201.0130</b>		20 τεμ.	●

ΜΕΝΤΕΣΕΣ ΓΑΛΒΑΝΙΖΕ

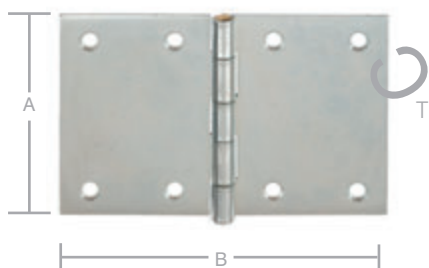

①	A x B x T	κωδ. προμηθευτή	κωδ. παραγγελίας	barcode	συσκ/σια	διαθ/τα
γαλβανιζέ	30x45x0,9mm	092050000	<b>570201.0023</b>		5 κάρτες	●
	40x60x1,2mm	092051000	<b>570201.0024</b>		5 κάρτες	●

ΜΕΝΤΕΣΕΣ ΓΑΛΒΑΝΙΖΕ

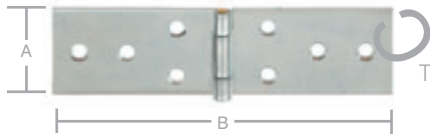

①	A x B x T	κωδ. προμηθευτή	κωδ. παραγγελίας	barcode	συσκ/σια	διαθ/τα
γαλβανιζέ	30x30x0,9 mm	092056000	<b>570201.0025</b>		5 κάρτες	●
	40x40x1 mm	092057000	<b>570201.0026</b>		5 κάρτες	●
	50x50x1,2mm	092058000	<b>570201.0027</b>		5 κάρτες	●

**ΜΕΝΤΕΣΕΣ ΓΑΛΒΑΝΙΖΕ**

①	A x B x T	κωδ. προμηθευτή	κωδ. παραγγελίας	barcode	συσκ/σια	διαθ/τα
γαλβανιζέ	50x23x0,9mm	092078000	<b>570201.0028</b>		5 κάρτες	●
	60x25x0,9mm	092079000	<b>570201.0029</b>		5 κάρτες	●
	80x28x1,2mm	092080000	<b>570201.0030</b>		5 κάρτες	●

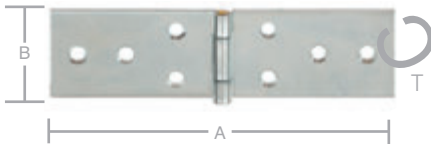
**ΜΕΝΤΕΣΕΣ ΓΑΛΒΑΝΙΖΕ**

①	A x B x T	κωδ. προμηθευτή	κωδ. παραγγελίας	barcode	συσκ/σια	διαθ/τα
γαλβανιζέ	80x28x1,2mm	000505080Z	<b>570201.0042</b>		20 τεμ.	●
	100x32x1,3mm	000505100Z	<b>570201.0007</b>		20 τεμ.	●
	120x33x1,4mm	000505120Z	<b>570201.0008</b>		20 τεμ.	●
	140x34x1,6mm	000505140Z	<b>570201.0009</b>		20 τεμ.	●
	160x37x1,7mm	000505160Z	<b>570201.0010</b>		20 τεμ.	●
	180x40x1,7mm	000505180Z	<b>570201.0011</b>		10 τεμ.	●
	200x44x2mm	000505200Z	<b>570201.0012</b>		20 τεμ.	●

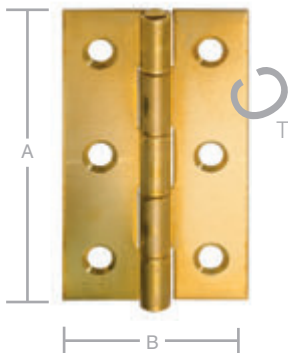
**ΜΕΝΤΕΣΕΣ ΜΠΡΟΥΝΤΖΙΝΟΣ**

①	A x B x T	κωδ. προμηθευτή	κωδ. παραγγελίας	συσκ/σια	διαθ/τα
μπρούντζινος	40x26 0,9mm	090871000	<b>570201.0022</b>	5 κάρτες	●

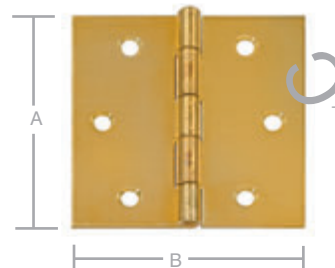
**ΜΕΝΤΕΣΕΣ ΜΠΡΟΥΝΤΖΙΝΟΣ**

①	A x B x T	κωδ. προμηθευτή	κωδ. παραγγελίας	συσκ/σια	διαθ/τα
μπρούντζινος	40x40 0,9mm	092061000	<b>570201.0035</b>	10 κάρτες	●

ΜΕΝΤΕΣΕΣ ΜΠΡΟΥΝΤΖΙΝΟΣ

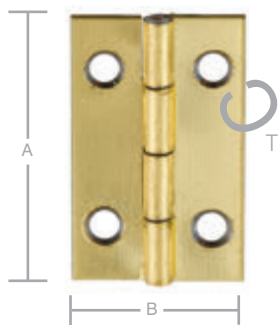

①	A x B x T	κωδ. προμηθευτή	κωδ. παραγγελίας	barcode	συσκ/σια	διαθ/τα
μπρούντζινος	20x12x0,5mm	090858000	<b>570201.0019</b>		5 κάρτες	●
	30x16x0,7mm	090861000	<b>570201.0020</b>		5 κάρτες	●
	40x25x0,7mm	090862000	<b>570201.0021</b>		5 κάρτες	●

ΜΕΝΤΕΣΕΣ ΓΑΛΒΑΝΙΖΕ & ΑΝΟΞΕΙΔΩΤΟΣ ΜΕ ΠΕΙΡΟ

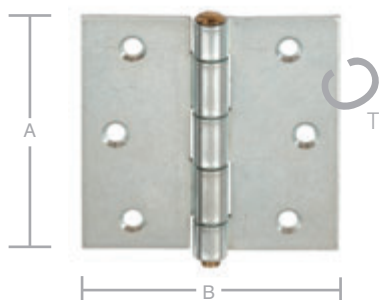

①	A x B x T	κωδ. προμηθευτή	κωδ. παραγγελίας	barcode	συσκ/σια	διαθ/τα
γαλβανιζέ	50x50x1,5mm	000614050Z	<b>570201.0094</b>		24 τεμ.	●
	63x63x1,8mm	000614060Z	<b>570201.0013</b>		12 τεμ.	●
	75x75x1,9mm	000614075Z	<b>570201.0014</b>		12 τεμ.	●
	89x89x2,1mm	000614090Z	<b>570201.0043</b>		12 τεμ.	●
	100x100x2,1mm	000614100Z	<b>570201.0097</b>		12 τεμ.	●
ανοξειδωτο	75x75x1,8mm	010614075	<b>570201.0091*</b>		12 τεμ.	●

ΜΕΝΤΕΣΕΣ ΓΑΛΒΑΝΙΖΕ

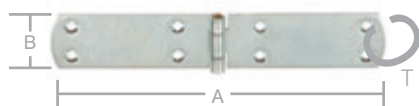

①	A x B x T	κωδ. προμηθευτή	κωδ. παραγγελίας	barcode	συσκ/σια	διαθ/τα
γαλβανιζέ	120x30x2mm	000028120Z	<b>570201.0000</b>		20 τεμ.	●
	140x35x2mm	000028140Z	<b>570201.0001</b>		20 τεμ.	●
	160x35x2mm	000028160Z	<b>570201.0002</b>		20 τεμ.	●
	180x35x2mm	000028180Z	<b>570201.0098</b>		20 τεμ.	●
	200x35x2mm	000028200Z	<b>570201.0003</b>		10 τεμ.	●

ΜΕΝΤΕΣΕΣ ΓΑΛΒΑΝΙΖΕ

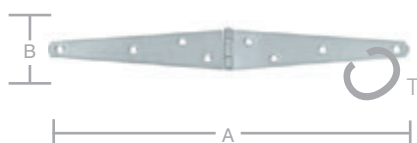

①	A x B x T	κωδ. προμηθευτή	κωδ. παραγγελίας	barcode	συσκ/σια	διαθ/τα
γαλβανιζέ	192x29x1,5mm	000044100Z	<b>570201.0036</b>		20 τεμ.	●
	242x33x1,5mm	000044125Z	<b>570201.0095</b>		20 τεμ.	●
	292x33x1,5mm	000044150Z	<b>570201.0096</b>		20 τεμ.	●

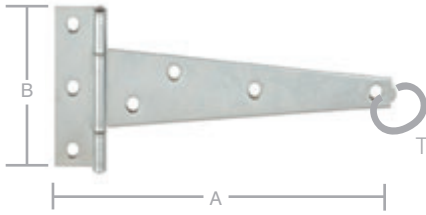
**ΜΕΝΤΕΣΕΣ ΓΑΛΒΑΝΙΖΕ Τ**

①	A x B x T	κωδ. προμηθευτή	κωδ. παραγγελίας	barcode	συσκ/σια	διαθ/τα
γαλβανιζέ	97x60x1,5mm	000042100Z	<b>570201.0004</b>		10 τεμ.	●
	121x68x1,5mm	000042125Z	<b>570201.0034</b>		10 τεμ.	●
	146x68x1,5mm	000042150Z	<b>570201.0005</b>		10 τεμ.	●
	195x88x2mm	000042200Z	<b>570201.0006</b>		10 τεμ.	●

**ΜΕΝΤΕΣΕΣ ΑΝΟΞΕΙΔΩΤΟΣ**

①	A1 x A2 B x T	κωδ. προμηθευτή	κωδ. παραγγελίας	συσκ/σια	διαθ/τα
ανοξειδωτος	80x30x37 x1,5mm	010043080	<b>570201.0076</b>	20 τεμ.	●

**ΜΕΝΤΕΣΕΣ ΝΙΚΕΛ**

①	A x B x T	κωδ. προμηθευτή	κωδ. παραγγελίας	συσκ/σια	διαθ/τα
νίκελ	50x40x1,5 αριστερός	092096000	<b>570201.0031</b>	5 κάρτες	●
	50x40x1,5 δεξιός	092097000	<b>570201.0032</b>	5 κάρτες	●

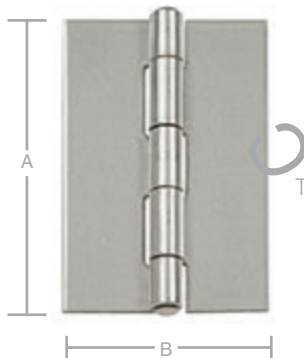
**ΜΕΝΤΕΣΕΣ ΑΝΟΞΕΙΔΩΤΟΣ ΣΤΕΝΟΣ**

①	A x B x T	κωδ. προμηθευτή	κωδ. παραγγελίας	συσκ/σια	διαθ/τα
ανοξειδωτος	50x31 x1 mm	010501050U	<b>570201.0048</b>	20 τεμ.	●

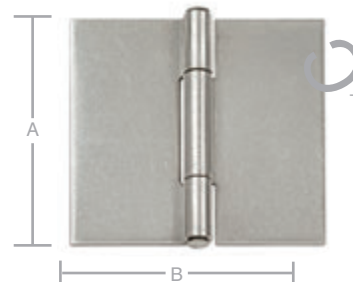
**ΜΕΝΤΕΣΕΣ ΑΝΟΞΕΙΔΩΤΟΣ ΤΕΤΡΑΓΩΝΟΣ**

①	A x B x T	κωδ. προμηθευτή	κωδ. παραγγελίας	συσκ/σια	διαθ/τα
ανοξειδωτος	40 x 40 x 0,9mm	010503040U	<b>570201.0056</b>	50 τεμ.	●

ΜΕΝΤΕΣΕΣ ΓΑΛΒΑΝΙΖΕ Τ ΒΑΡΕΩΣ ΤΥΠΟΥ

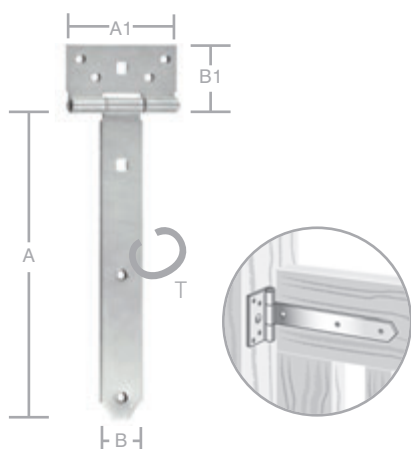

①	A x A1 x B x B1 x T	κωδ. προμηθευτή	κωδ. παραγγελίας	barcode	συσκ/σια	διαθ/τα
γαλβανιζέ	200x90x33 x50x2,2mm	000124200Z	<b>570200.0021</b>		10 τεμ.	●
	250x90x33 x50x2,2mm	000124250Z	<b>570200.0022</b>		10 τεμ.	●
	300x90x33 x50x2,2mm	000124300Z	<b>570200.0023</b>		10 τεμ.	●
	400x105x38 x70x3,5mm	000126400Z	<b>570200.0024</b>		10 τεμ.	●

ΜΕΝΤΕΣΕΣ ΑΥΛΟΠΟΡΤΑΣ ΓΑΛΒΑΝΙΖΕ

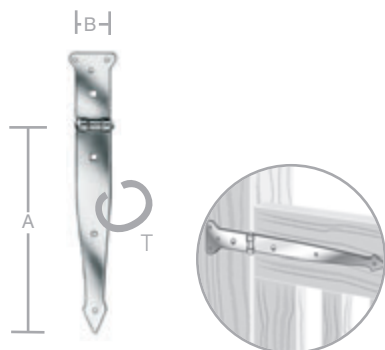

①	A x B x T	κωδ. προμηθευτή	κωδ. παραγγελίας	barcode	συσκ/σια	διαθ/τα
γαλβανιζέ	200x35x2,5mm	000062200Z	<b>570200.0004</b>		10 τεμ.	●
	250x35x2,5mm	000062250Z	<b>570200.0005</b>		10 τεμ.	●
	300x35x2,5mm	000062300Z	<b>570200.0006</b>		10 τεμ.	●
	400x45x3mm	000062400Z	<b>570200.0040</b>		10 τεμ.	●

ΜΑΝΤΑΛΟ ΠΑΡΑΘΥΡΟΥ ΓΑΛΒΑΝΙΖΕ

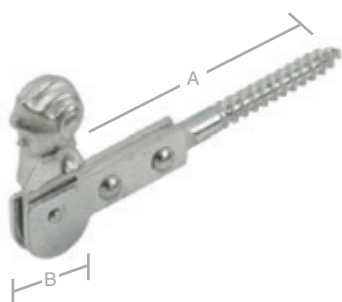

①	A x B	κωδ. προμηθευτή	κωδ. παραγγελίας	συσκ/σια	διαθ/τα
βίδα: 10 x 55 mm	120 x25mm	000099005Z	<b>570200.0014</b>	10 τεμ.	●

ΠΕΙΡΟΣ ΣΤΗΡΙΞΗΣ ΜΕΝΤΕΣΕΔΩΝ ΓΑΛΒΑΝΙΖΕ

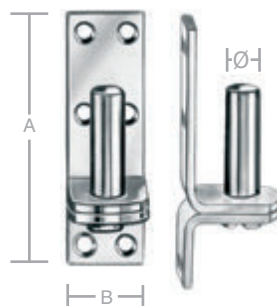

①	Ø x A x B	κωδ. προμηθευτή	κωδ. παραγγελίας	συσκ/σια	διαθ/τα
γαλβανιζέ	10x85 x33mm	000073010Z	<b>570200.0011</b>	10 τεμ.	●
	13x102 x39mm	000073013Z	<b>570200.0012</b>	10 τεμ.	●

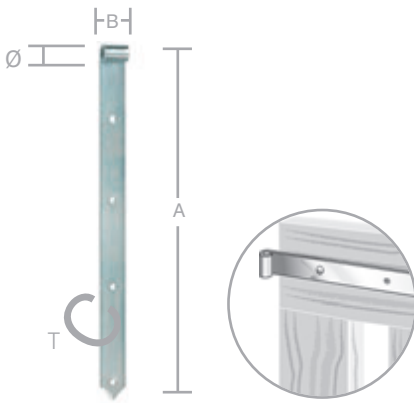

**ΜΕΝΤΕΣΕΣ ΑΥΛΟΠΟΡΤΑΣ ΓΑΛΒΑΝΙΖΕ**

①	A x B x Ø x T	κωδ. προμηθευτή	κωδ. παραγγελίας	barcode	συσκ/σια	διαθ/τα
γαλβανιζέ	300x30xØ10 x3,5mm	000065300Z	<b>570200.0007</b>		10 τεμ.	●
	300x40xØ13 x5mm	000066300Z	<b>570200.0008</b>		10 τεμ.	●
	400x40xØ13 x5mm	000066400Z	<b>570200.0009</b>		10 τεμ.	●
	500x40xØ13 x5mm	000066500Z	<b>570200.0010</b>		10 τεμ.	●

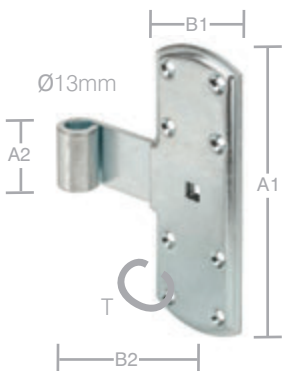
**ΜΕΝΤΕΣΕΣ ΑΥΛΟΠΟΡΤΑΣ T ΓΑΛΒΑΝΙΖΕ**

①	A1 x A2 x B1 x B2 x T	κωδ. προμηθευτή	κωδ. παραγγελίας	συσκ/σια	διαθ/τα
γαλβανιζέ	160x35 x50x75 x2mm	000113160Z	<b>570200.0074</b>	10 τεμ.	●

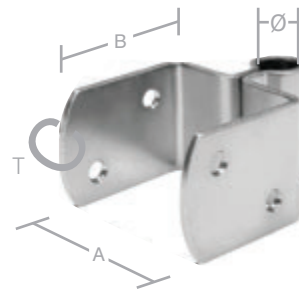
**ΜΕΝΤΕΣΕΣ ΑΥΛΟΠΟΡΤΑΣ ΓΑΛΒΑΝΙΖΕ**

①	A x B x Ø x T	κωδ. προμηθευτή	κωδ. παραγγελίας	συσκ/σια	διαθ/τα
γαλβανιζέ	45x38 xØ10 x2mm	000065045Z	<b>570200.0072</b>	10 τεμ.	●

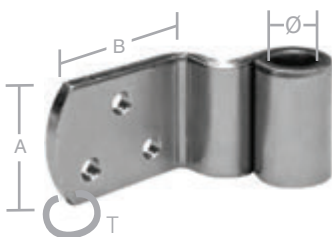
**ΜΕΝΤΕΣΕΣ ΑΥΛΟΠΟΡΤΑΣ T ΓΑΛΒΑΝΙΖΕ**

①	A x B x Ø x T	κωδ. προμηθευτή	κωδ. παραγγελίας	συσκ/σια	διαθ/τα
γαλβανιζέ	30x38x Ø10x3mm	000065001Z	<b>570200.0078</b>	20 τεμ.	●

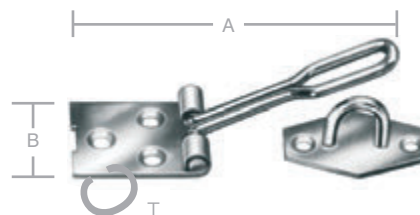
**ΜΑΝΤΑΛΟ ΛΟΥΚΕΤΩΝ ΑΣΦΑΛΕΙΑΣ  
ΠΑΡΑΘΥΡΟΥ ΓΑΛΒΑΝΙΖΕ**

①	A x B x T	κωδ. προμηθευτή	κωδ. παραγγελίας	συσκ/σια	διαθ/τα
γαλβανιζέ	140x38 x1,5mm	000081140Z	<b>570200.0048</b>	10 τεμ.	●

ΜΑΝΤΑΛΟ ΛΟΥΚΕΤΩΝ ΑΣΦΑΛΕΙΑΣ ΓΑΛΒΑΝΙΖΕ

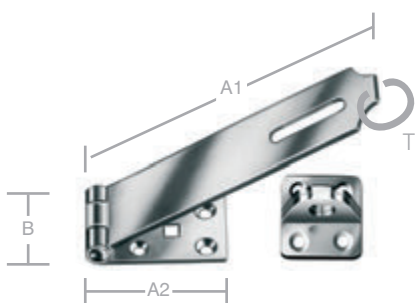

①	A1 x A2 x B x T	κωδ. προμηθευτή	κωδ. παραγγελίας	barcode	συσκ/σια	διαθ/τα
γαλβανιζέ	85x30x35 x2,5mm	000021140Z	<b>570200.0002</b>		10 τεμ.	●
	105x55x35 x2,5mm	000021160Z	<b>570200.0003</b>		10 τεμ.	●

ΜΑΝΤΑΛΟ ΠΑΡΑΘΥΡΟΥ ΓΑΛΒΑΝΙΖΕ

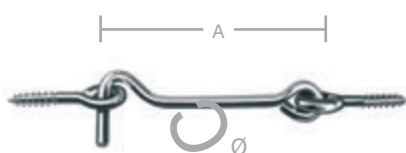

①	A x Ø	κωδ. προμηθευτή	κωδ. παραγγελίας	barcode	συσκ/σια	διαθ/τα
γαλβανιζέ	60 x Ø3,5 mm	000082060Z	<b>570200.0029</b>		25 τεμ.	●
	80 x Ø3,9 mm	000082080Z	<b>570200.0030</b>		25 τεμ.	●
	120 x Ø4,2 mm	000082120Z	<b>570200.0049</b>		25 τεμ.	●

ΜΑΝΤΑΛΟ ΠΑΡΑΘΥΡΟΥ ΓΑΛΒΑΝΙΖΕ

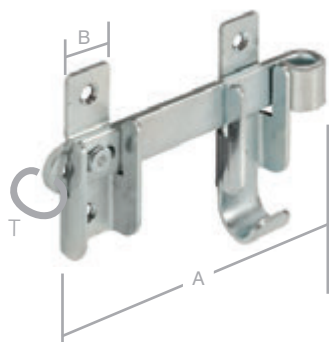

①	A x B x T	κωδ. προμηθευτή	κωδ. παραγγελίας	συσκ/σια	διαθ/τα
γαλβανιζέ	120x27 x3mm	000098000Z	<b>570200.0077</b>	10 τεμ.	●

ΘΗΛΕΙΑ ΛΟΥΚΕΤΟΥ ΓΑΛΒΑΝΙΖΕ

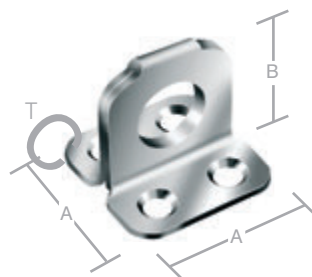

①	A x B x T	κωδ. προμηθευτή	κωδ. παραγγελίας	συσκ/σια	διαθ/τα
γαλβανιζέ	35x35 xØ11,5x2	000075035Z	<b>570200.0013</b>	25 τεμ.	●

ΣΥΡΤΗΣ "ΓΚΡΑ" ΓΑΛΒΑΝΙΖΕ

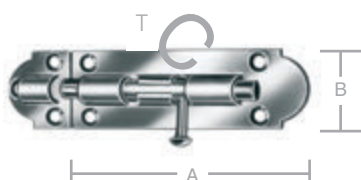

①	A x B x T	κωδ. προμηθευτή	κωδ. παραγγελίας	barcode	συσκ/σια	διαθ/τα
γαλβανιζέ	100 x 30 x 1,2 mm	000226100Z	<b>570200.0045</b>		10 τεμ.	●
	130 x 30 x 1,2 mm	000226130Z	<b>570200.0046</b>		10 τεμ.	☎

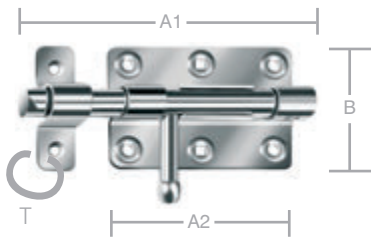
**ΣΥΡΤΗΣ "ΓΚΡΑ" ΓΑΛΒΑΝΙΖΕ**

ⓘ	A1 x A2 x B x T	κωδ. προμηθευτή	κωδ. παραγγελίας	συσκ/σια	διαθ/τα
γαλβανιζέ	150x100 x70x1,75	000214140Z	<b>570200.0044</b>	6 τεμ.	●

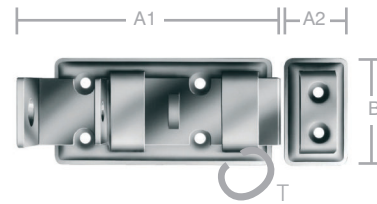
**ΣΥΡΤΗΣ ΙΣΙΟΣ ΓΙΑ ΛΟΥΚΕΤΟ ΓΑΛΒΑΝΙΖΕ  
ΒΑΡΕΩΣ ΤΥΠΟΥ**

ⓘ	A1 x A2 x B x T	κωδ. προμηθευτή	κωδ. παραγγελίας	συσκ/σια	διαθ/τα
γαλβανιζέ	120x28x 48x1,75	000100120Z	<b>570200.0015</b>	5 τεμ.	●

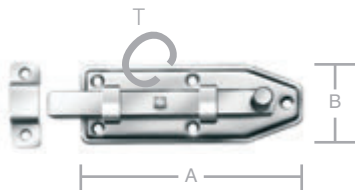
**ΣΥΡΤΗΣ ΙΣΙΟΣ ΓΑΛΒΑΝΙΖΕ**

ⓘ	A x B x T	κωδ.προμηθευτή	κωδ.παραγγελίας	barcode	συσκ/σια	διαθ/τα
γαλβανιζέ	40x22x1mm	092198000	<b>570200.0031*</b>		5 κάρτες	●
	60x25x1,2 mm	000102060Z	<b>570200.0016</b>		10 τεμ.	●
	80x30x1,2mm	000102080Z	<b>570200.0017</b>		10 τεμ.	●
	100x35x1,2mm	000102100Z	<b>570200.0041</b>		10 τεμ.	●

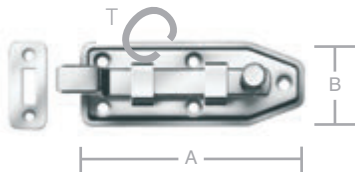
**ΣΥΡΤΗΣ ΜΕ ΓΩΝΙΑ ΓΑΛΒΑΝΙΖΕ**

ⓘ	A x B x T	κωδ.προμηθευτή	κωδ.παραγγελίας	barcode	συσκ/σια	διαθ/τα
γαλβανιζέ	60x25x1,2mm	000103060Z	<b>570200.0042</b>		10 τεμ.	●
	80x30x1,2mm	000103080Z	<b>570200.0043</b>		10 τεμ.	●

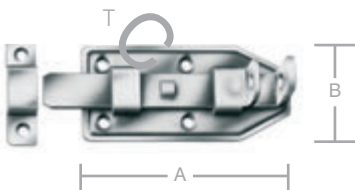
**ΣΥΡΤΗΣ ΙΣΙΟΣ ΓΙΑ ΛΟΥΚΕΤΟ ΓΑΛΒΑΝΙΖΕ, ΒΑΡΕΩΣ ΤΥΠΟΥ**

ⓘ	A x B x T	κωδ.προμηθευτή	κωδ.παραγγελίας	barcode	συσκ/σια	διαθ/τα
γαλβανιζέ	100x50 x1,75mm	000105100Z	<b>570200.0018</b>		10 τεμ.	●
	120x56 x2mm	000105120Z	<b>570200.0019</b>		10 τεμ.	●

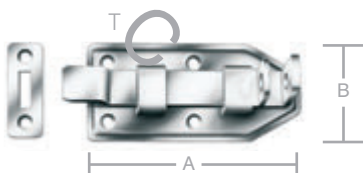
**ΣΥΡΤΗΣ ΜΕ ΓΩΝΙΑ ΓΙΑ ΛΟΥΚΕΤΟ ΓΑΛΒΑΝΙΖΕ  
ΒΑΡΕΩΣ ΤΥΠΟΥ**

ⓘ	A x B x T	κωδ. προμηθευτή	κωδ. παραγγελίας	συσκ/σια	διαθ/τα
γαλβανιζέ	100x50 x1,75mm	000106100Z	<b>570200.0020</b>	5 τεμ.	●

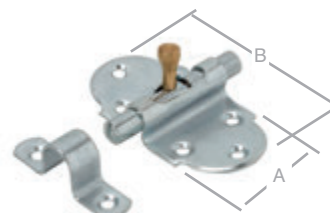
**ΣΥΡΤΗΣ ΕΛΑΤΗΡΙΟΥ ΓΑΛΒΑΝΙΖΕ**

ⓘ	A x B x T	κωδ. προμηθευτή	κωδ. παραγγελίας	συσκ/σια	διαθ/τα
γαλβανιζέ	40x76 x1,5mm	000101040Z	<b>570200.0098</b>	10 τεμ.	●

ΜΑΝΤΑΛΟ ΜΠΑΟΥΛΟΥ ΠΑΡΑΔΟΣΙΑΚΟ ΜΠΡΟΥΤΖΙΝΟ



ⓘ	A x B x T	κωδ. προμηθευτή	κωδ. παραγγελίας	συσκ/σια	διαθ/τα
μπρούτζινο	47 x 20 x 0,5 mm	090841000	<b>570200.0073</b>	5 κάρτες	●

ΜΑΝΤΑΛΟ ΜΠΑΟΥΛΟΥ ΠΑΡΑΔΟΣΙΑΚΟ ΜΠΡΟΥΤΖΙΝΟ

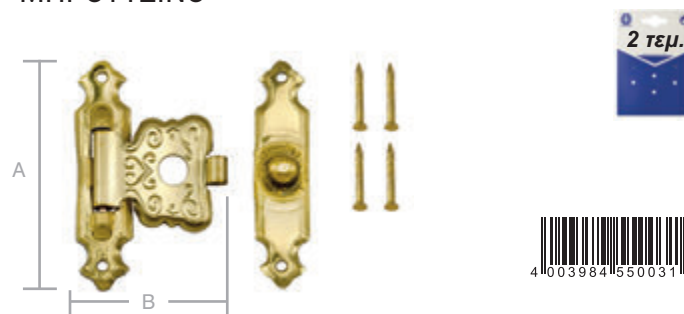

ⓘ	A x B	κωδ. προμηθευτή	κωδ. παραγγελίας	συσκ/σια	διαθ/τα
μπρούτζινο	25 x 15 mm	090835000	<b>570200.0079</b>	5 κάρτες	●

ΜΑΝΤΑΛΟ ΜΠΑΟΥΛΟΥ ΜΠΡΟΥΤΖΙΝΟ



ⓘ	A x B	κωδ. προμηθευτή	κωδ. παραγγελίας	συσκ/σια	διαθ/τα
μπρούτζινο	30 x 19 mm	090837000	<b>570200.0080</b>	5 κάρτες	●

ΑΓΚΙΣΤΡΟ ΓΙΑ ΜΑΝΤΑΛΟ ΜΠΑΟΥΛΟΥ ΓΑΛΒΑΝΙΖΕ

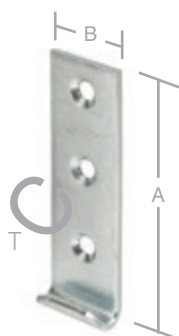

Κατάλληλο για ευθύ κούμπωμα.



ⓘ	A x B x T	κωδ. προμηθευτή	κωδ. παραγγελίας	συσκ/σια	διαθ/τα
γαλβανιζέ	83 x 25 x 2,5 mm	000008025Z	<b>570200.0000</b>	25 τεμ.	●

ΜΑΝΤΑΛΟ ΜΠΑΟΥΛΟΥ ΓΑΛΒΑΝΙΖΕ

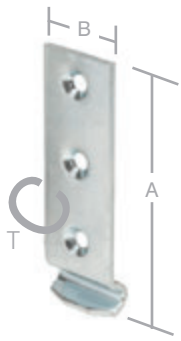

ⓘ	A x A1 x Ø	κωδ. προμηθευτή	κωδ. παραγγελίας	barcode	συσκ/σια	διαθ/τα
γαλβανιζέ	52 x 23 x Ø 3 mm	092264000	<b>570200.0036*</b>		5 κάρτες	●
	70 x 31 x Ø 4 mm	092265000	<b>570200.0037*</b>		5 κάρτες	●
	110 x 37 x Ø 4 mm	001202105Z	<b>570200.0027</b>		25 τεμ.	●

**ΑΓΚΙΣΤΡΟ ΓΙΑ ΜΑΝΤΑΛΟ ΜΠΑΟΥΛΟΥ ΓΑΛΒΑΝΙΖΕ**

Κατάλληλο για γωνιακό κούμπωμα.

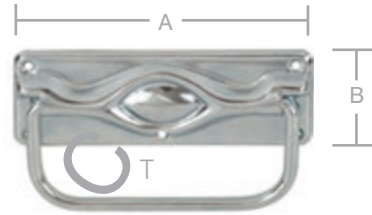

ⓘ	A x B x T	κωδ. προμηθευτή	κωδ. παραγγελίας	συσκ/σια	διαθ/τα
γαλβανιζέ	83 x 25 x 2,5 mm	000009025Z	<b>570200.0001</b>	25 τεμ.	●

**ΧΕΡΟΥΛΙ ΜΠΑΟΥΛΟΥ ΓΑΛΒΑΝΙΖΕ**

ⓘ	A x B x T	κωδ. προμηθευτή	κωδ. παραγγελίας	συσκ/σια	διαθ/τα
γαλβανιζέ	100 x 35 x 1 mm	000192100Z	<b>570200.0071</b>	10 τεμ.	●

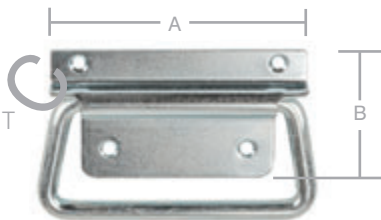
**ΧΕΡΟΥΛΙ ΜΠΑΟΥΛΟΥ ΓΑΛΒΑΝΙΖΕ**

ⓘ	A x B x T	κωδ. προμηθευτή	κωδ. παραγγελίας	barcode	συσκ/σια	διαθ/τα
γαλβανιζέ	105 x 45 x 1 mm	000197001Z	<b>570200.0081</b>		10 τεμ.	●

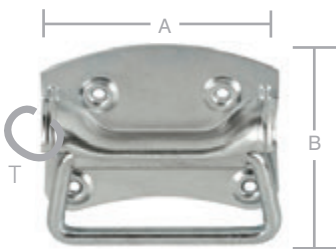
**ΧΕΡΟΥΛΙ ΜΠΑΟΥΛΟΥ ΓΑΛΒΑΝΙΖΕ  
(ΜΕ ΑΠΟΣΠΩΜΕΝΗ ΛΑΒΗ)**

570200.0047



570200.0028



ⓘ	A x B x T	κωδ. προμηθευτή	κωδ. παραγγελίας	συσκ/σια	διαθ/τα
γαλβανιζέ	80 x 70 x 1,5 mm	001328 080Z	<b>570200.0047</b>	10 τεμ.	●
	100 x 80 x 1,5 mm	001328 100Z	<b>570200.0028</b>	10 τεμ.	●

**ΓΩΝΙΑ ΜΠΑΟΥΛΟΥ ΓΑΛΒΑΝΙΖΕ**

570200.0025



570200.0026



ⓘ	A x T	κωδ. προμηθευτή	κωδ. παραγγελίας	συσκ/σια	διαθ/τα
γαλβανιζέ	28 x 0,8 mm	000240 028Z	<b>570200.0025</b>	25 τεμ.	●
	36 x 0,9 mm	000240 036Z	<b>570200.0026</b>	25 τεμ.	●

ΧΕΡΟΥΛΙ

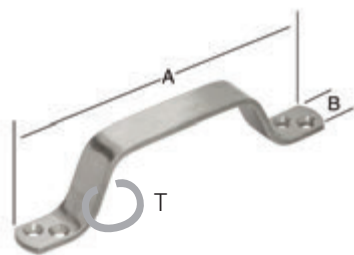

ⓘ	A x B x T	κωδ. προμηθευτή	κωδ. παραγγελίας	barcode	συσκ/σια	διαθ/τα
γαλβανιζέ	110 x 13,5 x 4 mm	000193110Z	<b>570200.0065</b>		10 τεμ.	●
	160 x 20 x 4 mm	000193160Z	<b>570200.0066</b>		10 τεμ.	●
	200 x 20 x 4 mm	000193200Z	<b>570200.0067</b>		10 τεμ.	●
ανοξειδωτο	160 x 20 x 4 mm	010193160	<b>570200.0070</b>		5 τεμ.	●
λευκό	160 x 20 x 4 mm	000193160W	<b>570200.0069</b>		10 τεμ.	●

ΣΤΗΡΙΓΜΑ ΚΟΥΠΑΣΤΗΣ

\*χωρίς barcode



ⓘ	A x B x T	κωδ. προμηθευτή	κωδ. παραγγελίας	barcode	συσκ/σια	διαθ/τα
μαύρο	7 cm	-	<b>570206.0011</b>		10 τεμ.	●
		-	<b>570206.0037*</b>		50 τεμ.	●
μελί	7 cm	-	<b>570206.0012</b>		10 τεμ.	●
		-	<b>570206.0038*</b>		50 τεμ.	●
λευκό	7 cm	-	<b>570206.0013</b>		10 τεμ.	●
		-	<b>570206.0039*</b>		50 τεμ.	●

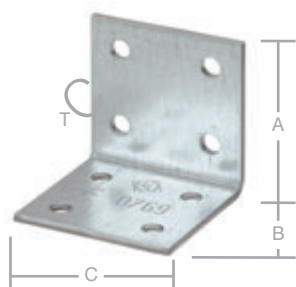

**ΓΩΝΙΑ ΓΑΛΒΑΝΙΖΕ**

ⓘ	A x B x C x T	κωδ. προμηθευτή	κωδ. παραγγελίας	barcode	συσκ/σια	διαθ/τα
γαλβανιζέ	40 x 40 x 20 x 2 mm	070903000	<b>570203.0002</b>		100 τεμ.	●
	40 x 40 x 40 x 2 mm	070904000	<b>570203.0003</b>		100 τεμ.	●
	50 x 50 x 40 x 2 mm	070905000	<b>570203.0004</b>		100 τεμ.	●

**ΓΩΝΙΑ ΓΑΛΒΑΝΙΖΕ**

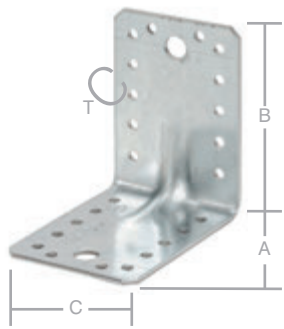

ⓘ	A x B x C x T	κωδ. προμηθευτή	κωδ. παραγγελίας	barcode	συσκ/σια	διαθ/τα
γαλβανιζέ	50 x 50 x 35 x 2,5 mm	070921000	<b>570203.0009</b>		50 τεμ.	●
	70 x 70 x 55 x 2,5 mm	070924000	<b>570203.0048</b>		50 τεμ.	●
	90 x 90 x 65 x 2,5 mm	070925000	<b>570203.0010</b>		50 τεμ.	●
	90 x 90 x 40 x 2,5 mm	070929000	<b>570203.0011</b>		50 τεμ.	●

ΓΩΝΙΑ ΓΑΛΒΑΝΙΖΕ

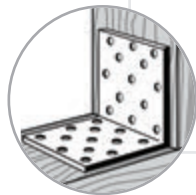
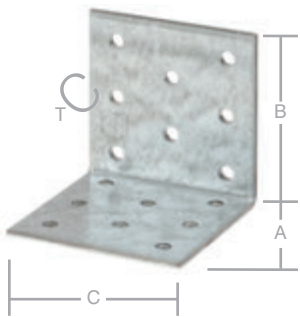

①	A x B x C x T	κωδ. προμηθευτή	κωδ. παραγγελίας	barcode	συσκ/σια	διαθ/τα
γαλβανιζέ	70 x 70 x 55 x 2,5 mm	070931000	<b>570203.0012</b>		50 τεμ.	●
	90 x 90 x 65 x 2,5 mm	070932000	<b>570203.0013</b>		50 τεμ.	●
	105 x 105 x 90 x 3 mm	070933000	<b>570203.0014</b>		25 τεμ.	●

ΓΩΝΙΑ ΓΑΛΒΑΝΙΖΕ



①	A x B x C x T	κωδ. προμηθευτή	κωδ. παραγγελίας	barcode	συσκ/σια	διαθ/τα
γαλβανιζέ	40 x 40 x 60 x 2,5 mm	070934000	<b>570203.0015</b>		50 τεμ.	●
	60 x 60 x 40 x 2,5 mm	070935000	<b>570203.0016</b>		50 τεμ.	●
	60 x 60 x 60 x 2,5 mm	070937000	<b>570203.0017</b>		50 τεμ.	●
	60 x 60 x 80 x 2,5 mm	070938000	<b>570203.0042</b>		50 τεμ.	●
	80 x 80 x 80 x 2,5 mm	070941000	<b>570203.0018</b>		50 τεμ.	●
	100 x 100 x 100 x 2,5 mm	070945000	<b>570203.0043</b>		25 τεμ.	●

ΓΩΝΙΑ ΓΑΛΒΑΝΙΖΕ

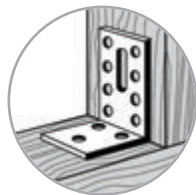
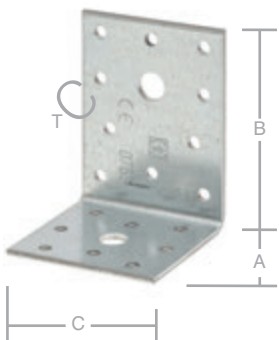

①	A x B x C x T	κωδ. προμηθευτή	κωδ. παραγγελίας	συσκ/σια	διαθ/τα
γαλβανιζέ	100 x 60 x 60 x 2,5 mm	070914000	<b>570203.0007</b>	50 τεμ.	●

ΓΩΝΙΑ ΓΑΛΒΑΝΙΖΕ

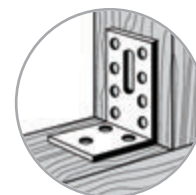
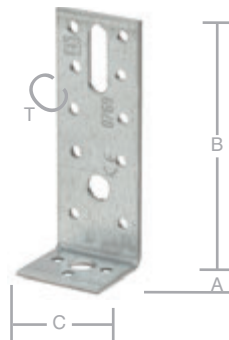

①	A x B x C x T	κωδ. προμηθευτή	κωδ. παραγγελίας	συσκ/σια	διαθ/τα
γαλβανιζέ	110 x 35 x 40 x 2,5 mm	070919000	<b>570203.0008</b>	50 τεμ.	●

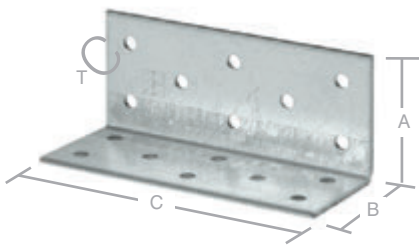

**ΓΩΝΙΑ ΓΑΛΒΑΝΙΖΕ**

①	A x B x C x T	κωδ. προμηθευτή	κωδ. παραγγελίας	barcode	συσκ/σια	διαθ/τα
γαλβανιζέ	40 x 40 x 100 x 2 mm	071087000	<b>570203.0032</b>		50 τεμ.	●

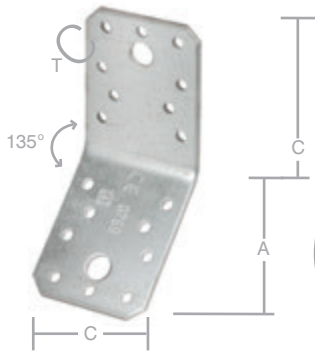
**ΓΩΝΙΑ 135° ΓΑΛΒΑΝΙΖΕ**

①	A x B x C x T	κωδ. προμηθευτή	κωδ. παραγγελίας	barcode	συσκ/σια	διαθ/τα
γαλβανιζέ	70 x 70 x 55 x 2,5 mm	071107000	<b>570203.0035</b>		20 τεμ.	●
	90 x 90 x 65 x 2,5 mm	071108000	<b>570203.0036</b>		50 τεμ.	●

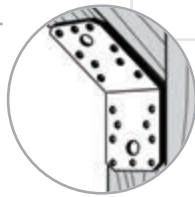
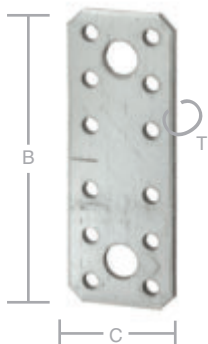
**ΛΑΜΑΚΙ ΣΥΝΔΕΣΗΣ**

①	B x C x T	κωδ. προμηθευτή	κωδ. παραγγελίας	barcode	συσκ/σια	διαθ/τα
γαλβανιζέ	96 x 35 x 2,5 mm	070900000	<b>570203.0000</b>		50 τεμ.	●
	136 x 55 x 2,5 mm	070902000	<b>570203.0001</b>		50 τεμ.	●
	175 x 65 x 2,5 mm	070906000	<b>570203.0005</b>		50 τεμ.	●
	180 x 40 x 2,5 mm	070909000	<b>570203.0006</b>		50 τεμ.	●

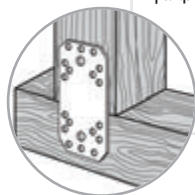
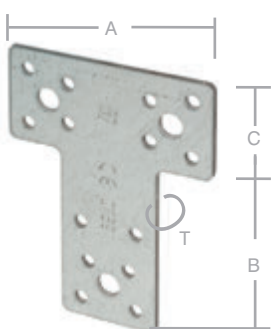
**ΛΑΜΑΚΙ ΣΥΝΔΕΣΗΣ "T"**

①	A x B x C x T	κωδ. προμηθευτή	κωδ. παραγγελίας	barcode	συσκ/σια	διαθ/τα
γαλβανιζέ	160 x 98 x 45 x 2,5 mm	070996000	<b>570203.0026</b>		10 τεμ.	●

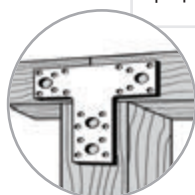

ΛΑΜΑΚΙ ΣΥΝΔΕΣΗΣ ΓΩΝΙΑΚΟ

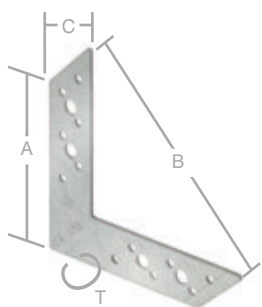

①	A x B x C x T	κωδ. προμηθευτή	κωδ. παραγγελίας	barcode	συσκ/σια	διαθ/τα
γαλβανιζέ	110 x 156 x 32 x 2 mm	071004000	<b>570203.0027</b>		25 τεμ.	●

ΛΑΜΑΚΙ ΣΥΝΔΕΣΗΣ

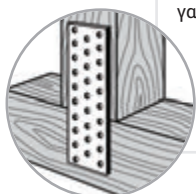
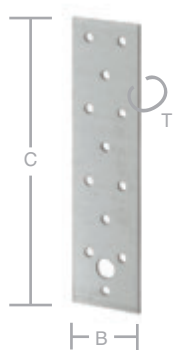

①	B x C x T	κωδ. προμηθευτή	κωδ. παραγγελίας	barcode	συσκ/σια	διαθ/τα
γαλβανιζέ	40 x 160 x 2 mm	071041000	<b>570203.0028</b>		50 τεμ.	●
	50 x 200 x 2 mm	071042000	<b>570203.0029</b>		50 τεμ.	●
	60 x 200 x 2 mm	071044000	<b>570203.0030</b>		25 τεμ.	●
	80 x 240 x 2 mm	071047000	<b>570203.0031</b>		25 τεμ.	●

ΓΩΝΙΑ ΕΝΙΣΧΥΜΕΝΗ ΓΑΛΒΑΝΙΖΕ

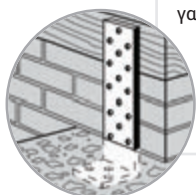

①	A x B x C x T	κωδ. προμηθευτή	κωδ. παραγγελίας	barcode	συσκ/σια	διαθ/τα
γαλβανιζέ	200 x 40 x 40 x 2 mm	071091000	<b>570203.0033</b>		25 τεμ.	●
	300 x 40 x 40 x 2 mm	071092000	<b>570203.0034</b>		25 τεμ.	●
	200 x 40 x 40 x 4 mm	071191000	<b>570203.0037</b>		10 τεμ.	●
	300 x 40 x 40 x 4 mm	071192000	<b>570203.0038</b>		10 τεμ.	●

ΓΩΝΙΑ ΤΕΛΑΡΩΜΑΤΟΣ

\*χωρίς barcode

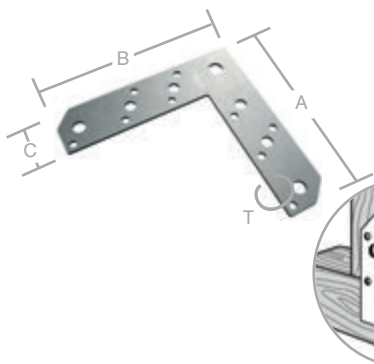

①	A x B x C x T	κωδ. προμηθευτή	κωδ. παραγγελίας	barcode	συσκ/σια	διαθ/τα
μαύρη	210 x 210 x 56 x 2,5 mm	-	<b>570206.0007</b>		20 τεμ.	●
	210 x 210 x 56 x 2,5 mm	-	<b>570206.0035*</b>		60 τεμ.	●

**ΛΑΜΑΚΙ ΣΥΝΔΕΣΗΣ ΤΑΦ**

\*χωρίς barcode

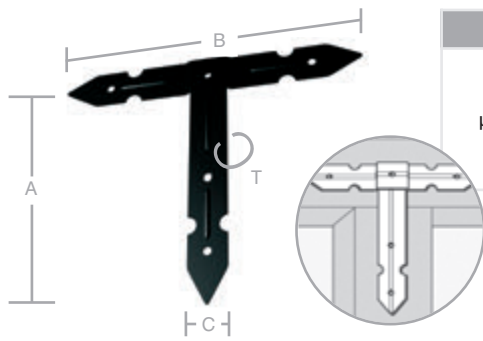

①	A x B x C x T	κωδ. προμηθευτή	κωδ. παραγγελίας	barcode	συσκ/σια	διαθ/τα
μαύρο	270 x 245 x 40 x 2,25 mm	-	<b>570206.0008</b>		20 τεμ.	●
	270 x 245 x 40 x 2,25 mm	-	<b>570206.0036*</b>		70 τεμ.	●

**ΛΑΜΑΚΙ ΣΥΝΔΕΣΕΩΣ ΣΤΕΓΗΣ ΓΑΛΒΑΝΙΖΕ**

\*χωρίς barcode

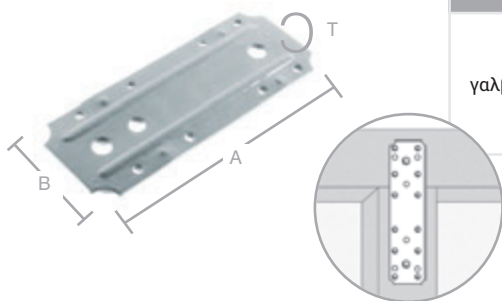

①	A x B x T	κωδ. προμηθευτή	κωδ. παραγγελίας	barcode	συσκ/σια	διαθ/τα
γαλβανιζέ	160 x 60 x 2 mm	-	<b>570207.0023</b>		25 τεμ.	●
	160 x 60 x 2 mm	-	<b>570207.0037*</b>		200 τεμ.	●

**ΛΑΜΑΚΙ ΣΥΝΔΕΣΕΩΣ ΣΤΕΓΗΣ ΓΑΛΒΑΝΙΖΕ**

\*χωρίς barcode

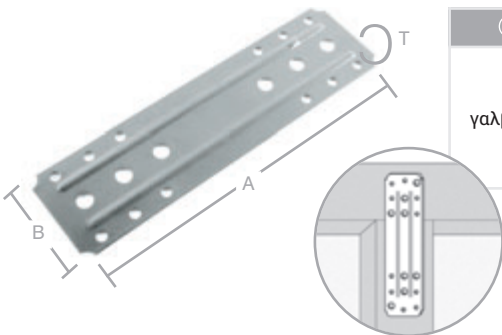

①	A x B x T	κωδ. προμηθευτή	κωδ. παραγγελίας	barcode	συσκ/σια	διαθ/τα
γαλβανιζέ	255 x 70 x 2 mm	-	<b>570207.0024</b>		25 τεμ.	●
	255 x 70 x 2 mm	-	<b>570207.0038*</b>		100 τεμ.	●

**ΓΩΝΙΑ ΓΑΛΒΑΝΙΖΕ**

\*χωρίς barcode

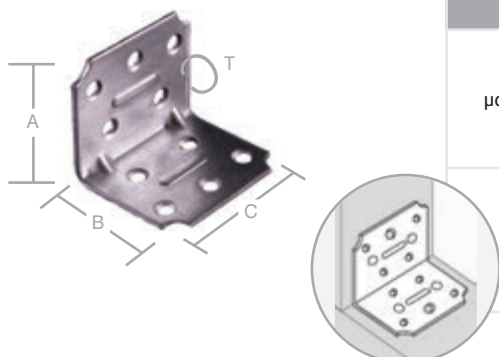

①	A x B x C x T	κωδ. προμηθευτή	κωδ. παραγγελίας	barcode	συσκ/σια	διαθ/τα
μαύρη	40 x 40 x 50 x 2 mm	-	<b>570206.0016</b>		20 τεμ.	●
	40 x 40 x 50 x 2 mm	-	<b>570206.0041*</b>		400 τεμ.	●
γαλβανιζέ	40 x 40 x 50 x 2 mm	-	<b>570207.0014</b>		25 τεμ.	●
	40 x 40 x 50 x 2 mm	-	<b>570207.0028*</b>		400 τεμ.	●

ΓΩΝΙΑ ΓΑΛΒΑΝΙΖΕ

\*χωρίς barcode

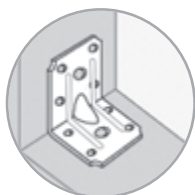
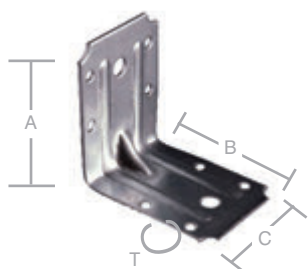

(i)	A x B x C x T	κωδ. προμηθευτή	κωδ. παραγγελίας	barcode	συσκ/σια	διαθ/τα
μάυρη	50 x 50 x 40 x 2 mm	-	570206.0000	5 205566 1567539	25 τεμ.	●
	50 x 50 x 40 x 2 mm	-	570206.0028*	5 205566 1312047	500 τεμ.	●
	70 x 70 x 50 x 2 mm	-	570206.0003	5 205566 1567560	20 τεμ.	●
	70 x 70 x 50 x 2 mm	-	570206.0031*	5 205566 1312078	200 τεμ.	●
γαλβανιζέ	50 x 50 x 40 x 2 mm	-	570207.0015	5 205566 1942862	20 τεμ.	●
	50 x 50 x 40 x 2 mm	-	570207.0029*	5 205566 1312238	500 τεμ.	●
	70 x 70 x 50 x 2 mm	-	570207.0018	5 205566 1942923	20 τεμ.	●
	70 x 70 x 50 x 2 mm	-	570207.0032*	5 205566 1312689	200 τεμ.	●

ΓΩΝΙΑ ΓΑΛΒΑΝΙΖΕ

\*χωρίς barcode

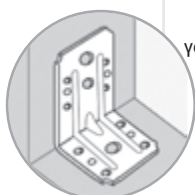
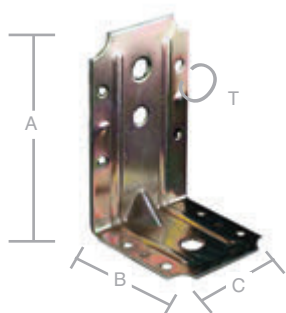

(i)	A x B x C x T	κωδ. προμηθευτή	κωδ. παραγγελίας	barcode	συσκ/σια	διαθ/τα
μάυρη	60 x 100 x 60 x 2 mm	-	570206.0002	5 205566 1567553	25 τεμ.	●
	60 x 100 x 60 x 2 mm	-	570206.0030*	5 205566 1312061	200 τεμ.	●
γαλβανιζέ	60 x 100 x 60 x 2 mm	-	570207.0017	5 205566 1942886	25 τεμ.	●
	60 x 100 x 60 x 2 mm	-	570207.0031*	5 205566 1312306	200 τεμ.	●

ΓΩΝΙΑ ΓΑΛΒΑΝΙΖΕ

\*χωρίς barcode

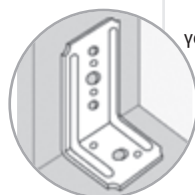
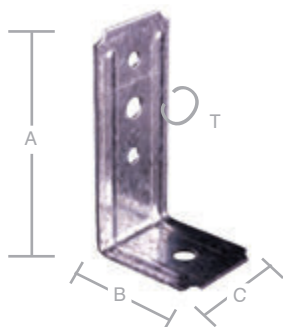

(i)	A x B x C x T	κωδ. προμηθευτή	κωδ. παραγγελίας	barcode	συσκ/σια	διαθ/τα
μάυρη	50 x 100 x 45 x 2 mm	-	570206.0001	5 205566 1567546	25 τεμ.	●
	50 x 100 x 45 x 2 mm	-	570206.0029*	5 205566 1312054	200 τεμ.	●
γαλβανιζέ	50 x 100 x 45 x 2 mm	-	570207.0016	5 205566 1942879	25 τεμ.	●
	50 x 100 x 45 x 2 mm	-	570207.0030*	5 205566 1312276	200 τεμ.	●

**ΓΩΝΙΑ ΓΑΛΒΑΝΙΖΕ**

\*χωρίς barcode

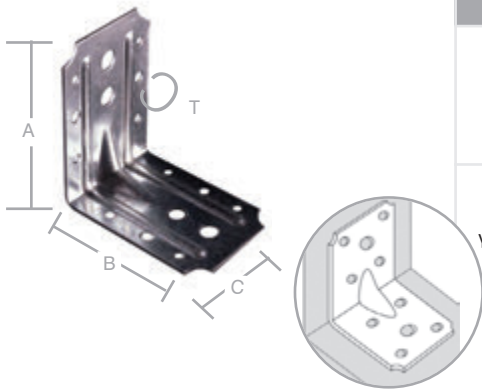

①	A x B x C x T	κωδ. προμηθευτή	κωδ. παραγγελίας	barcode	συσκ/σια	διαθ/τα
μαύρη	90 x 90 x 65 x 2 mm	-	<b>570206.0004</b>		20 τεμ.	●
	90 x 90 x 65 x 2 mm	-	<b>570206.0032*</b>		100 τεμ.	●
γαλβανιζέ	90 x 90 x 65 x 2 mm	-	<b>570207.0019</b>		20 τεμ.	●
	90 x 90 x 65 x 2 mm	-	<b>570207.0033*</b>		100 τεμ.	●

**ΓΩΝΙΑ ΓΑΛΒΑΝΙΖΕ**

\*χωρίς barcode

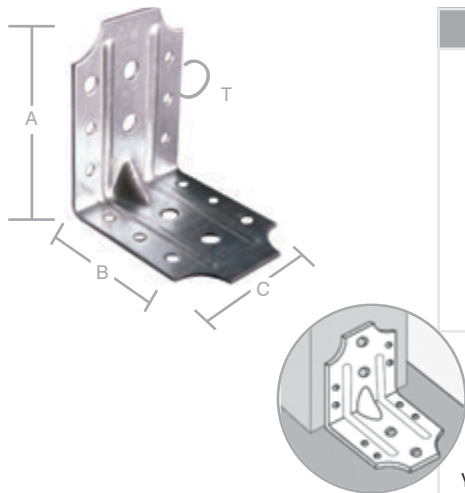

①	A x B x C x T	κωδ. προμηθευτή	κωδ. παραγγελίας	barcode	συσκ/σια	διαθ/τα
μαύρη	100 x 100 x 80 x 2,5 mm	-	<b>570206.0005</b>		20 τεμ.	●
	100 x 100 x 80 x 2,5 mm	-	<b>570206.0033*</b>		80 τεμ.	●
	130 x 130 x 80 x 2,5 mm	-	<b>570206.0014</b>		20 τεμ.	●
	130 x 130 x 80 x 2,5 mm	-	<b>570206.0040*</b>		60 τεμ.	●
γαλβανιζέ	100 x 100 x 80 x 2,5 mm	-	<b>570207.0020</b>		20 τεμ.	●
	100 x 100 x 80 x 2,5 mm	-	<b>570207.0034*</b>		80 τεμ.	●
	130 x 130 x 80 x 2,5 mm	-	<b>570207.0022</b>		20 τεμ.	●
	130 x 130 x 80 x 2,5 mm	-	<b>570207.0036*</b>		60 τεμ.	●

**ΓΩΝΙΑ ΓΑΛΒΑΝΙΖΕ**

\*χωρίς barcode

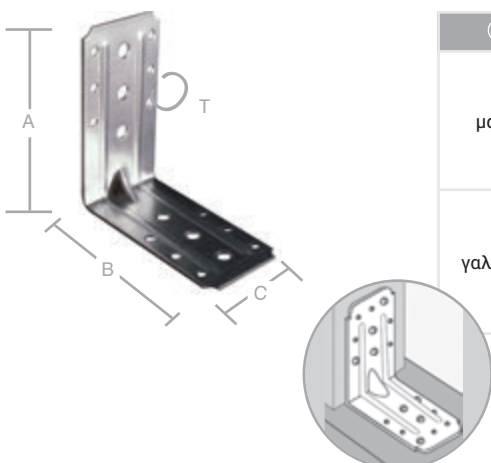

①	A x B x C x T	κωδ. προμηθευτή	κωδ. παραγγελίας	barcode	συσκ/σια	διαθ/τα
μαύρη	130 x 130 x 70 x 2,5 mm	-	<b>570206.0006</b>		10 τεμ.	●
	130 x 130 x 70 x 2,5 mm	-	<b>570206.0034*</b>		80 τεμ.	●
γαλβανιζέ	130 x 130 x 70 x 2,5 mm	-	<b>570207.0021</b>		20 τεμ.	●
	130 x 130 x 70 x 2,5 mm	-	<b>570207.0035*</b>		80 τεμ.	●

ΛΑΜΑΚΙ ΣΥΝΔΕΣΗΣ ΧΡΥΣΟ

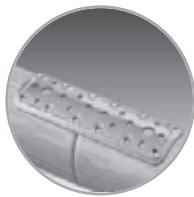
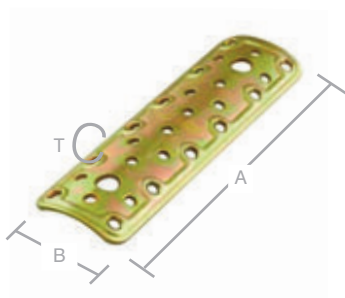

4 003984 212830

①	A x B x T	κωδ. προμηθευτή	κωδ. παραγγελίας	συσκ/σια	διαθ/τα
χρυσό	160 x 50 x 2,2 mm	070100000	<b>570203.0071</b>	5 τεμ.	●

ΓΩΝΙΑ ΧΡΥΣΗ

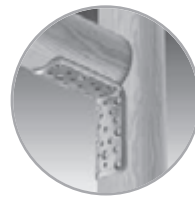
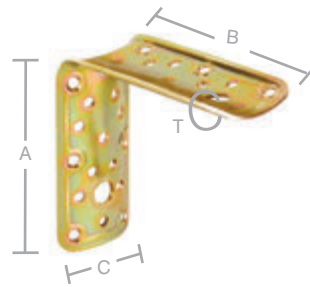

4 003984 212878

①	A x B x C x T	κωδ. προμηθευτή	κωδ. παραγγελίας	συσκ/σια	διαθ/τα
χρυσό	80 x 80 50x2,2mm	070106000	<b>570203.0072</b>	5 τεμ.	●

ΓΩΝΙΑ ΧΡΥΣΗ

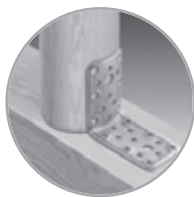
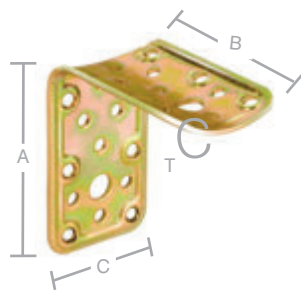

4 003984 212915

①	A x B x C x T	κωδ. προμηθευτή	κωδ. παραγγελίας	συσκ/σια	διαθ/τα
χρυσό	80 x 80 50x2,2mm	070116000	<b>570203.0073</b>	5 τεμ.	●

ΓΩΝΙΑ ΚΑΜΠΥΛΗ ΧΡΥΣΗ

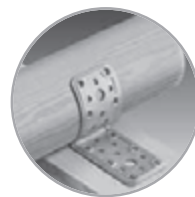
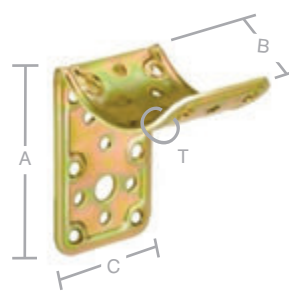

4 003984 212946

①	A x B x C x T	κωδ. προμηθευτή	κωδ. παραγγελίας	συσκ/σια	διαθ/τα
χρυσό	80 x 80 50x2,2mm	070125000	<b>570203.0074</b>	5 τεμ.	●

ΓΩΝΙΑΚΕΣ ΣΥΝΔΕΣΕΙΣ ΔΟΚΩΝ ΓΑΛΒΑΝΙΖΕ

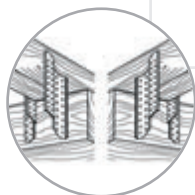
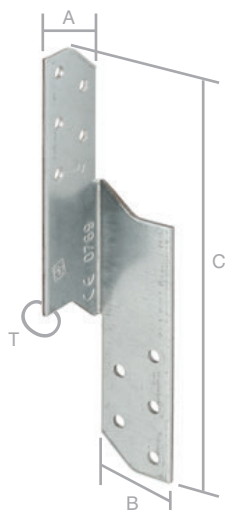

①	A x B x C x T	κωδ. προμηθευτή	κωδ. παραγγελίας	barcode	συσκ/σια	διαθ/τα
γαλβανιζέ	33 x 33 x 170 x 2 mm δεξιά	070946000	<b>570203.0019</b>		50 τεμ.	●
	33 x 33 x 170 x 2 mm αριστ.	070947000	<b>570203.0020</b>		50 τεμ.	●
	33 x 33 x 210 x 2 mm δεξιά	070948000	<b>570203.0044</b>		50 τεμ.	●
	33 x 33 x 210 x 2 mm αριστ.	070949000	<b>570203.0045</b>		50 τεμ.	●

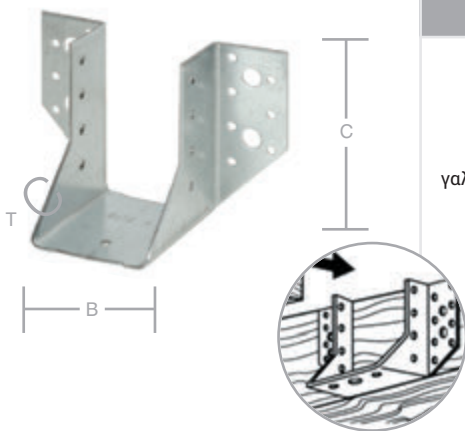
**ΔΟΚΟΔΟΧΟΣ ΤΟΙΧΟΥ ΓΑΛΒΑΝΙΖΕ**

①	B x C x T	κωδ. προμηθευτή	κωδ. παραγγελίας	barcode	συσκ/σια	διαθ/τα
γαλβανιζέ	060 x 100 x 2 mm	070972000	<b>570203.0021</b>		10 τεμ.	●
	070 x 120 x 2 mm	070973000	<b>570203.0022</b>		10 τεμ.	●
	080 x 120 x 2 mm	070974000	<b>570203.0023</b>		10 τεμ.	●
	100 x 140 x 2 mm	070975000	<b>570203.0024</b>		10 τεμ.	●

**ΔΟΚΟΔΟΧΟΣ ΜΕ ΚΛΙΣΗ 22% ΓΑΛΒΑΝΙΖΕ**

\*χωρίς barcode

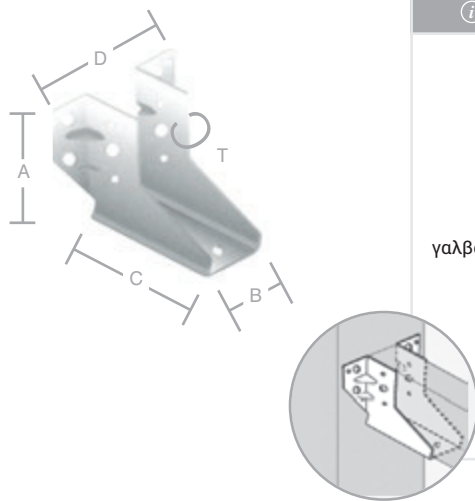

①	A x B x C x D x T	κωδ. προμηθευτή	κωδ. παραγγελίας	barcode	συσκ/σια	διαθ/τα
γαλβανιζέ	105 x 48 x 95 x 160 x 2 mm	-	<b>570204.0006</b>		20 τεμ.	●
	105 x 48 x 95 x 160 x 2 mm	-	<b>570204.0022*</b>		70 τεμ.	●
	100 x 60 x 95 x 160 x 2 mm	-	<b>570204.0012</b>		20 τεμ.	●
	100 x 60 x 95 x 160 x 2 mm	-	<b>570204.0028*</b>		60 τεμ.	●
	89 x 90 x 95 x 160 x 2 mm	-	<b>570204.0007</b>		20 τεμ.	●
	89 x 90 x 95 x 160 x 2 mm	-	<b>570204.0023*</b>		60 τεμ.	●

**ΔΟΚΟΘΗΚΗ ΔΙΑΙΡΟΥΜΕΝΗ ΓΑΛΒΑΝΙΖΕ**

\*χωρίς barcode

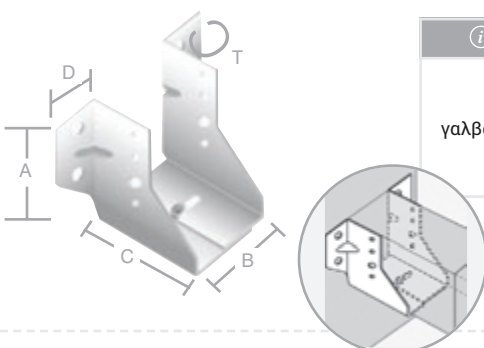

①	A x B x C x D x T	κωδ. προμηθευτή	κωδ. παραγγελίας	barcode	συσκ/σια	διαθ/τα
γαλβανιζέ	96 x 48-85 x 87 x 40 x 1,8 mm	-	<b>570204.0016</b>		10 τεμ.	●
	96 x 48-85 x 87 x 40 x 1,8 mm	-	<b>570204.0029*</b>		60 τεμ.	●

**ΔΟΚΟΔΟΧΟΣ ΓΑΛΒΑΝΙΖΕ**

①	B x C x T	κωδ. προμηθευτή	κωδ. παραγγελίας	barcode	συσκ/σια	διαθ/τα
γαλβανιζέ	100 x 140 x 2 mm	070985000	<b>570203.0057</b>		10 τεμ.	●
	90 x 88 x 2 mm	070999000	<b>570203.0058</b>		10 τεμ.	●

ΔΟΚΟΔΟΧΟΣ ΤΟΙΧΟΥ ΓΑΛΒΑΝΙΖΕ

\*χωρίς barcode

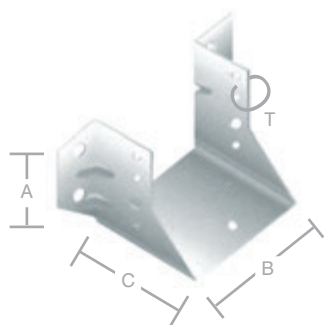

①	A x B x C x T	κωδ. προμηθευτή	κωδ. παραγγελίας	barcode	συσκ/σια	διαθ/τα
μαύρη	105 x 48 x 85 x 2 mm	-	570204.0001		10 τεμ.	●
	105 x 48 x 85 x 2 mm	-	570204.0018*		70 τεμ.	●
	105 x 60 x 85 x 2 mm	-	570204.0002		10 τεμ.	●
	105 x 60 x 85 x 2 mm	-	570204.0019*		60 τεμ.	●
	100 x 70 x 85 x 2 mm	-	570204.0003		10 τεμ.	●
	100 x 70 x 85 x 2 mm	-	570204.0020*		60 τεμ.	●
	95 x 80 x 85 x 2 mm	-	570204.0004		10 τεμ.	●
	95 x 80 x 85 x 2 mm	-	570204.0021*		60 τεμ.	●
γαλβανιζέ	105 x 48 x 85 x 2 mm	-	570204.0000		10 τεμ.	●
	105 x 48 x 85 x 2 mm	-	570204.0017*		70 τεμ.	●
	90 x 90 x 85 x 2 mm	-	570204.0008		20 τεμ.	●
	90 x 90 x 85 x 2 mm	-	570204.0024*		60 τεμ.	●

ΠΙ ΦΟΥΡΟΥΣΙΩΝ

\*χωρίς barcode

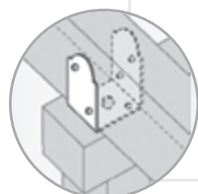
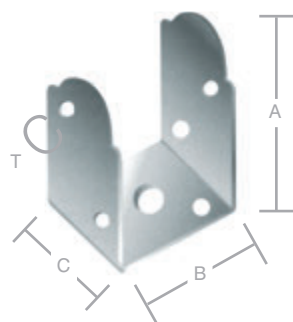

①	A x B x C x T	κωδ. προμηθευτή	κωδ. παραγγελίας	barcode	συσκ/σια	διαθ/τα
μαύρο	80 x 50 x 40 x 2 mm	-	570204.0009		20 τεμ.	●
	80 x 50 x 40 x 2 mm	-	570204.0025*		100 τεμ.	●
	75 x 60 x 40 x 2 mm	-	570204.0010		20 τεμ.	●
	75 x 60 x 40 x 2 mm	-	570204.0026*		100 τεμ.	●
	65 x 80 x 40 x 2 mm	-	570204.0011		20 τεμ.	●
	65 x 80 x 40 x 2 mm	-	570204.0027*		100 τεμ.	●



**ΒΑΣΗ ΔΙΑΙΡΟΥΜΕΝΗ**

\*χωρίς barcode

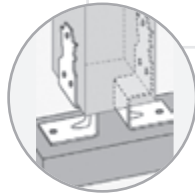

①	A x B x C x D x E x T	κωδ. προμηθευτή	κωδ. παραγγελίας	barcode	συσκ/σια	διαθ/τα
μαύρη	132 x 64 x 80 x 66 x 34 x 4 mm	-	<b>570205.0000</b>		20 τεμ.	●
	132 x 64 x 80 x 66 x 34 x 4 mm	-	<b>570205.0008*</b>		20 ζευγ.	●
γαλβανιζέ	132 x 64 x 80 x 66 x 34 x 4 mm	-	<b>570205.0006</b>		20 τεμ.	●
	132 x 64 x 80 x 66 x 34 x 4 mm	-	<b>570205.0013*</b>		20 ζευγ.	●

**ΒΑΣΗ ΠΑΡΑΔΟΣΙΑΚΗ ΣΤΑΘΕΡΗ**

\*χωρίς barcode

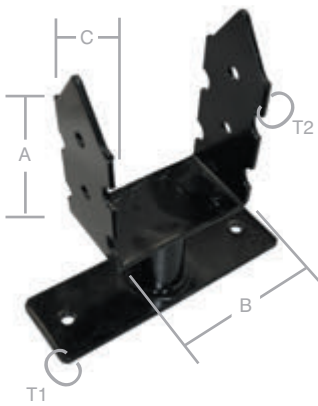

①	A x B x C x T1 x T2	κωδ. προμηθευτή	κωδ. παραγγελίας	barcode	συσκ/σια	διαθ/τα
μαύρη	140 x 70 x 60 x 5 x 4 mm	-	<b>570205.0001</b>		20 τεμ.	●
	140 x 70 x 60 x 5 x 4 mm	-	<b>570205.0009*</b>		20 τεμ.	●
	140 x 90 x 60 x 5 x 4 mm	-	<b>570205.0002</b>		20 τεμ.	●
	140 x 90 x 60 x 5 x 4 mm	-	<b>570205.0010*</b>		20 τεμ.	●
	140 x 100 x 60 x 5 x 4 mm	-	<b>570205.0003</b>		20 τεμ.	●
	140 x 100 x 60 x 5 x 4 mm	-	<b>570205.0011*</b>		20 τεμ.	●
	140 x 120 x 60 x 5 x 4 mm	-	<b>570205.0004</b>		20 τεμ.	●
	140 x 120 x 60 x 5 x 4 mm	-	<b>570205.0012*</b>		20 ζευγ.	●

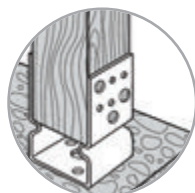
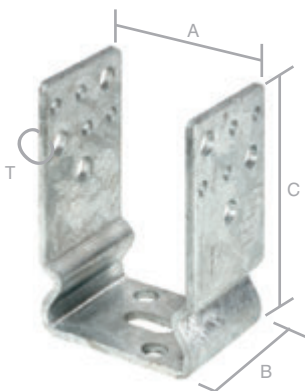
**ΒΑΣΗ ΠΑΡΑΔΟΣΙΑΚΗ ΣΤΑΘΕΡΗ ΓΑΛΒΑΝΙΖΕ**

①	A x B x C x T	κωδ. προμηθευτή	κωδ. παραγγελίας	barcode	συσκ/σια	διαθ/τα
γαλβανιζέ	71 x 60 x 125 x 4,5 mm	071286000	<b>570203.0040</b>		10 τεμ.	●
	91 x 60 x 125 x 4,5 mm	071288000	<b>570203.0041</b>		10 τεμ.	●

**ΒΑΣΗ ΠΑΡΑΔΟΣΙΑΚΗ ΒΙΔΩΤΗ ΣΤΑΘΕΡΗ ΓΑΛΒΑΝΙΖΕ**

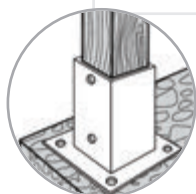
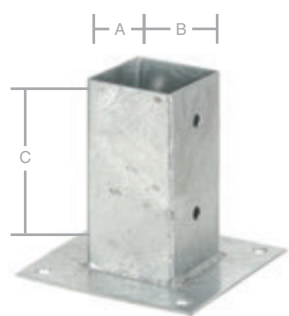

ⓘ	A x B x C	κωδ. προμηθευτή	κωδ. παραγγελίας	barcode	συσκ/σια	διαθ/τα
γαλβανιζέ	71 x 71 x 150 mm	071415000	<b>570203.0046</b>		1 τεμ.	●
	91 x 91 x 150 mm	071416000	<b>570203.0047</b>		1 τεμ.	●

**ΒΑΣΗ ΒΙΔΩΤΗ ΣΤΑΘΕΡΗ ΣΤΡΟΓΓΥΛΗ ΓΑΛΒΑΝΙΖΕ**

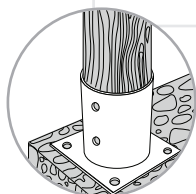
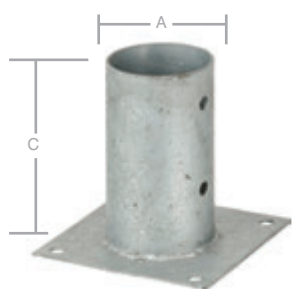

ⓘ	A x C	κωδ. προμηθευτή	κωδ. παραγγελίας	barcode	συσκ/σια	διαθ/τα
γαλβανιζέ	Ø81 x 150 mm	71417000	<b>570203.0075</b>		5 τεμ.	●
	Ø101 x 150 mm	71418000	<b>570203.0076</b>		5 τεμ.	●

**ΓΩΝΙΑ "L" ΜΕ ΒΙΔΑ ΓΑΛΒΑΝΙΖΕ**

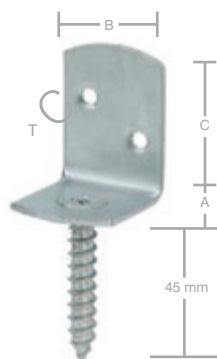



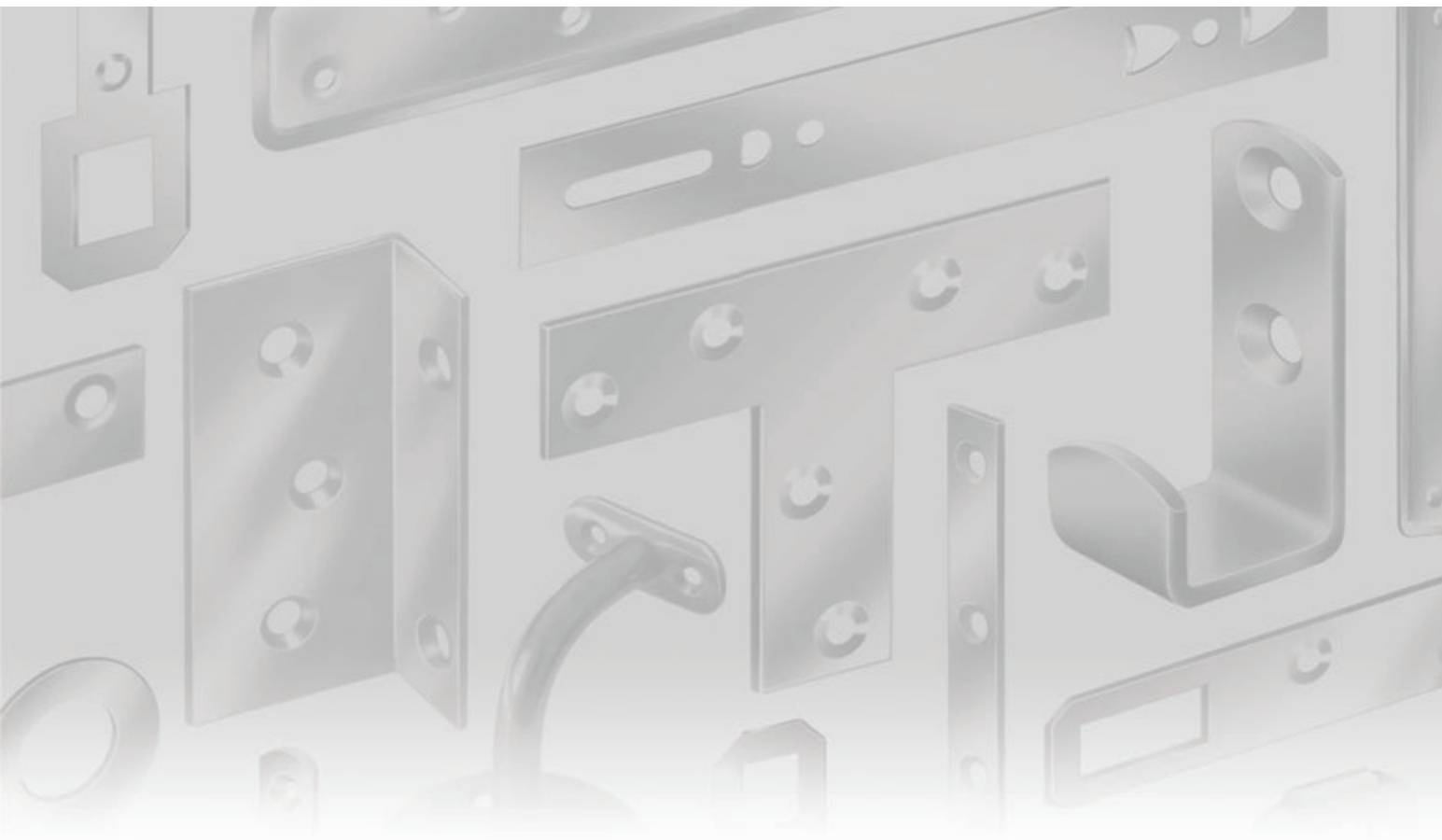



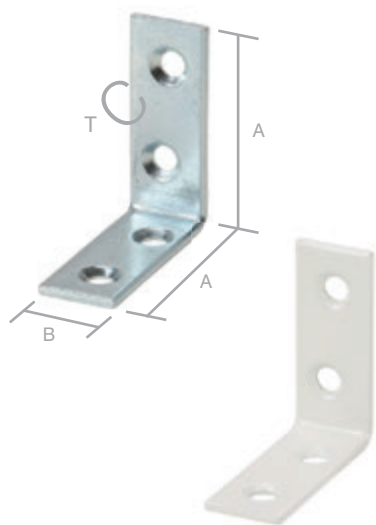



ⓘ	A x B x C x T	κωδ. προμηθευτή	κωδ. παραγγελίας	barcode	συσκ/σια	διαθ/τα
γαλβανιζέ	35 x 30 x 40 x 2 mm	071272000	<b>570203.0039</b>		100 τεμ.	●



## ΓΩΝΙΑ ΓΑΛΒΑΝΙΖΕ / ΛΕΥΚΗ



①	A x B x T	κωδ. προμηθευτή	κωδ. παραγγελίας	barcode	συσκ/σια	διαθ/τα
γαλβανιζέ	25 x 15 x 2 mm 12 τεμ.	000180025ZP	<b>570202.0026</b>		10 τεμ.	●
	30 x 15 x 2 mm	000180030Z	<b>570202.0027</b>		100 τεμ.	●
	30 x 15 x 2 mm 12 τεμ.	000180030ZP	<b>570202.0028</b>		10 τεμ.	●
	40 x 15 x 2 mm	000180040Z	<b>570202.0029</b>		100 τεμ.	●
	40 x 15 x 2 mm 12 τεμ.	000180040ZP	<b>570202.0030</b>		10 τεμ.	●
λευκή	40 x 15 x 2 mm	000180040W	<b>570202.0082</b>		100 τεμ.	●
γαλβανιζέ	50 x 15 x 2 mm	000180050Z	<b>570202.0031</b>		100 τεμ.	●
	50 x 15 x 2 mm 12 τεμ.	000180050ZP	<b>570202.0032</b>		10 τεμ.	●
	60 x 18 x 2 mm	000180060Z	<b>570202.0033</b>		100 τεμ.	●
	60 x 18 x 2 mm 18 τεμ.	000180060ZP	<b>570202.0034</b>		10 τεμ.	●
	80 x 18 x 2 mm	000180080Z	<b>570202.0035</b>		50 τεμ.	●
	80 x 18 x 2 mm 18 τεμ.	000180080ZP	<b>570202.0036</b>		10 τεμ.	●
	100 x 20 x 2mm	000180100Z	<b>570202.0083</b>		50 τεμ.	●

## ΓΩΝΙΑ ΓΑΛΒΑΝΙΖΕ

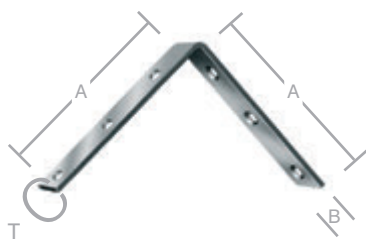

①	A x B x T	κωδ. προμηθευτή	κωδ. παραγγελίας	barcode	συσκ/σια	διαθ/τα
γαλβανιζέ	100 x 20 x 2,5 mm	000181100Z	<b>570202.0037</b>		20 τεμ.	●
	125 x 22 x 2,5 mm	000181125Z	<b>570202.0038</b>		20 τεμ.	●
	150 x 25 x 3 mm	000181150Z	<b>570202.0039</b>		20 τεμ.	●

## ΓΩΝΙΑ ΓΑΛΒΑΝΙΖΕ

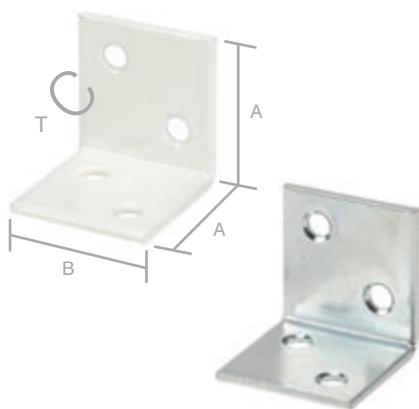

①	A x B x T	κωδ. προμηθευτή	κωδ. παραγγελίας	barcode	συσκ/σια	διαθ/τα
λευκή	30 x 30 x 2 mm	000177030W	<b>570202.0016</b>		50 τεμ.	●
	40 x 40 x 2 mm	000177040W	<b>570202.0018</b>		50 τεμ.	●
	60 x 60 x 2 mm	000177060W	<b>570202.0020</b>		20 τεμ.	●
γαλβανιζέ	30 x 30 x 2 mm	000177030Z	<b>570202.0017</b>		50 τεμ.	●
	40 x 40 x 2 mm	000177040Z	<b>570202.0019</b>		50 τεμ.	●
	60 x 60 x 2 mm	000177060Z	<b>570202.0021</b>		20 τεμ.	●

## ΓΩΝΙΑ ΓΑΛΒΑΝΙΖΕ

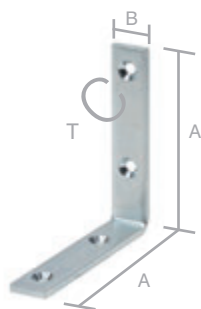

①	A x B x T	κωδ. προμηθευτή	κωδ. παραγγελίας	barcode	συσκ/σια	διαθ/τα
γαλβανιζέ	80 x 20 x 5 mm	000182080Z	<b>570202.0040</b>		10 τεμ.	●
	100 x 20 x 5 mm	000182100Z	<b>570202.0041</b>		10 τεμ.	●
	120 x 20 x 5 mm	000182120Z	<b>570202.0042</b>		10 τεμ.	●
	140 x 20 x 5 mm	000182140Z	<b>570202.0043</b>		10 τεμ.	●
	160 x 20 x 5 mm	000182160Z	<b>570202.0044</b>		10 τεμ.	●
	180 x 20 x 5 mm	000182180Z	<b>570202.0045</b>		10 τεμ.	●

## ΓΩΝΙΑ ΓΑΛΒΑΝΙΖΕ

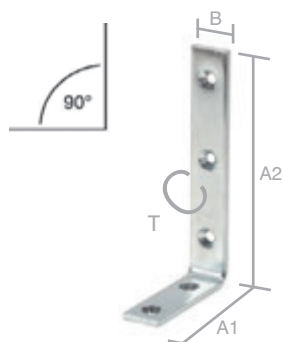

①	A1 x A2 x B x T	κωδ. προμηθευτή	κωδ. παραγγελίας	barcode	συσκ/σια	διαθ/τα
γαλβανιζέ	80 x 150 x 25 x 5 mm	000171003Z	<b>570202.0087</b>		20 τεμ.	●
	110 x 150 x 25 x 5 mm	000171004Z	<b>570202.0088</b>		20 τεμ.	●

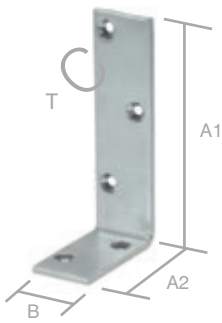
**ΓΩΝΙΑ ΓΑΛΒΑΝΙΖΕ**

①	A1 x A2 x B x T	κωδ. προμηθευτή	κωδ. παραγγελίας	barcode	συσκ/σια	διαθ/τα
γαλβανιζέ	100 x 50 x 40 x 5 mm	000171100Z	<b>570202.0009</b>		10 τεμ.	●
	150 x 75 x 40 x 5 mm	000171150Z	<b>570202.0010</b>		10 τεμ.	●

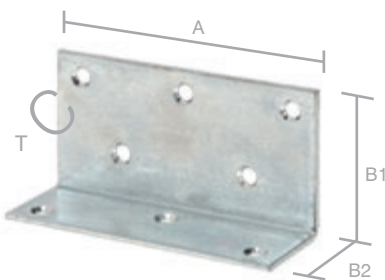
**ΓΩΝΙΑ ΓΑΛΒΑΝΙΖΕ**

①	A1 x B1 x B2 x T	κωδ. προμηθευτή	κωδ. παραγγελίας	barcode	συσκ/σια	διαθ/τα
γαλβανιζέ	75 x 40 x 25 x 2 mm	000172075Z	<b>570202.0011</b>		20 τεμ.	●
	115 x 60 x 40 x 2,5 mm	000172115Z	<b>570202.0012</b>		20 τεμ.	●

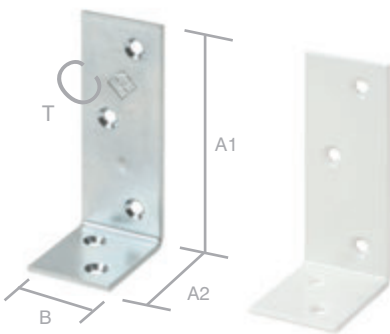
**ΓΩΝΙΑ ΕΝΙΣΧΥΜΕΝΗ ΓΑΛΒΑΝΙΖΕ & ΛΕΥΚΗ**

①	A1 x A2 x B x T	κωδ. προμηθευτή	κωδ. παραγγελίας	barcode	συσκ/σια	διαθ/τα
γαλβανιζέ	100 x 75 x 30 x 3 mm	000179100Z	<b>570202.0081</b>		10 τεμ.	●
	120 x 80 x 35 x 4 mm	000179120Z	<b>570202.0023</b>		10 τεμ.	●
λευκή	120 x 80 x 35 x 4 mm	000179120W	<b>570202.0024</b>		10 τεμ.	●
γαλβανιζέ	180 x 120 x 40 x 5 mm	000179180Z	<b>570202.0025</b>		10 τεμ.	●

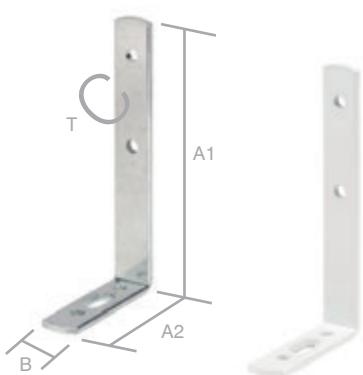
**ΓΩΝΙΑ ΡΥΘΜΙΖΟΜΕΝΗ ΓΑΛΒΑΝΙΖΕ & ΛΕΥΚΗ**

①	A1 x A2 x B x T	κωδ. προμηθευτή	κωδ. παραγγελίας	barcode	συσκ/σια	διαθ/τα
γαλβανιζέ	95 x 55 x 13,5 x 3,5 mm	0001600095Z	<b>570202.0086</b>		20 τεμ.	●
	120 x 55 x 17 x 3,5 mm	000160120Z	<b>570202.0000</b>		20 τεμ.	●
	180 x 55 x 17 x 3,5 mm	000160180Z	<b>570202.0002</b>		20 τεμ.	●
λευκή	120 x 55 x 17 x 3,5 mm	000160120W	<b>570202.0001</b>		20 τεμ.	●
	180 x 55 x 17 x 3,5 mm	000160180W	<b>570202.0003</b>		20 τεμ.	●

ΓΩΝΙΑ ΡΥΘΜΙΖΟΜΕΝΗ ΓΑΛΒΑΝΙΖΕ

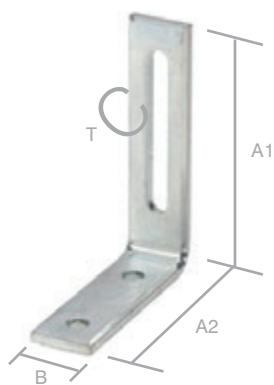

4 003984 200172

①	A1 x A2 x B x T	κωδ. προμηθευτή	κωδ. παραγγελίας	συσκ/σια	διαθ/τα
γαλβανιζέ	80 x 65 20 x 4 mm	000178080Z	<b>570202.0022</b>	20 τεμ.	●

ΓΩΝΙΑ ΡΥΘΜΙΖΟΜΕΝΗ ΓΑΛΒΑΝΙΖΕ

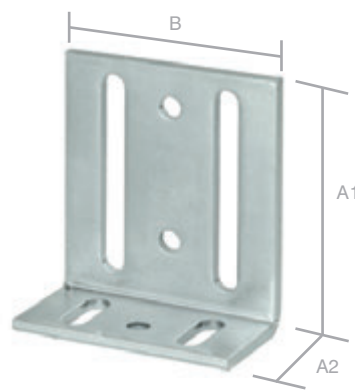

4 003984 200134

①	A1 x A2 x B x T	κωδ. προμηθευτή	κωδ. παραγγελίας	συσκ/σια	διαθ/τα
γαλβανιζέ	75 x 35 65 x 3,5 mm	000176075Z	<b>570202.0015</b>	10 τεμ.	●

ΓΩΝΙΑ ΜΠΡΟΝΖΕ

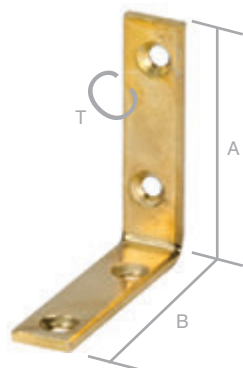

①	A x B x T	κωδ. προμηθευτή	κωδ. παραγγελίας	barcode	συσκ/σια	διαθ/τα
μπρονζέ	25 x 10 x 2 mm	092120000	<b>570202.0067</b>		5 κάρτες	●
	30 x 10 x 2 mm	092121000	<b>570202.0068</b>		5 κάρτες	●
	40 x 10 x 2 mm	092122000	<b>570202.0069</b>		5 κάρτες	●
	50 x 10 x 2 mm	092123000	<b>570202.0085</b>		5 κάρτες	●



ΓΩΝΙΑ ΡΥΘΜΙΖΟΜΕΝΗ ΓΑΛΒΑΝΙΖΕ



4 003984 200110

①	A x B x T	κωδ. προμηθευτή	κωδ. παραγγελίας	συσκ/σια	διαθ/τα
γαλβανιζέ	25 x 30 x 1 mm	000174002Z	<b>570202.0014</b>	25 τεμ.	●

ΓΩΝΙΑ ΡΥΘΜΙΖΟΜΕΝΗ ΓΑΛΒΑΝΙΖΕ

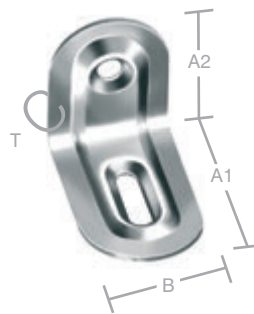

4 003984 200103

①	A1 x A2 x B x T	κωδ. προμηθευτή	κωδ. παραγγελίας	συσκ/σια	διαθ/τα
γαλβανιζέ	39 x 28 x 23 x 1 mm	000174001Z	<b>570202.0013</b>	25 τεμ.	●

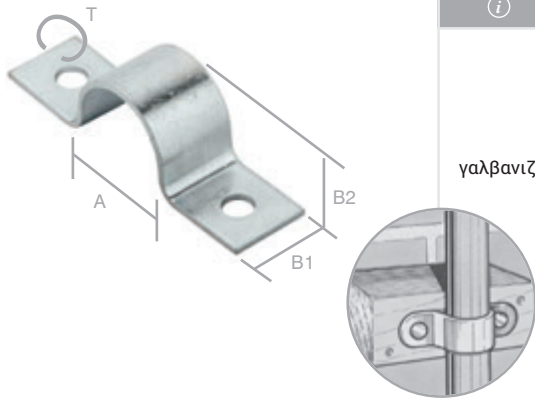
**ΣΤΗΡΙΓΜΑ ΣΩΛΗΝΑ ΓΑΛΒΑΝΙΖΕ**

①	A x B1 x B2 x T	κωδ. προμηθευτή	κωδ. παραγγελίας	barcode	συσκ/σια	διαθ/τα
γαλβανιζέ	9 x 15 x 7 x 1,5 mm	000168009Z	<b>570202.0005</b>		25 τεμ.	●
	13 x 15 x 10 x 1,5 mm	000168013Z	<b>570202.0006</b>		25 τεμ.	●
	19 x 15 x 16 x 1,5 mm	000168019Z	<b>570202.0007</b>		25 τεμ.	●
	26 x 20 x 22 x 2 mm	000168026Z	<b>570202.0008</b>		25 τεμ.	●

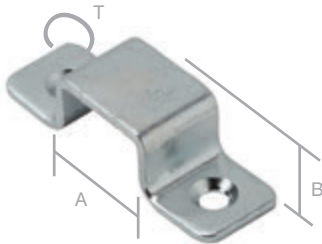
**ΣΤΗΡΙΓΜΑ ΒΕΡΓΑΣ ΓΑΛΒΑΝΙΖΕ**

①	A x B x T	κωδ. προμηθευτή	κωδ. παραγγελίας	barcode	συσκ/σια	διαθ/τα
γαλβανιζέ	20 x 11,5 x 1,6 mm	000170020Z	<b>570202.0089</b>		25 τεμ.	●
	30 x 14 x 1,6 mm	000170030Z	<b>570202.0090</b>		25 τεμ.	●

**ΓΩΝΙΑ ΓΑΛΒΑΝΙΖΕ**

(σετ 6 τεμάχια)

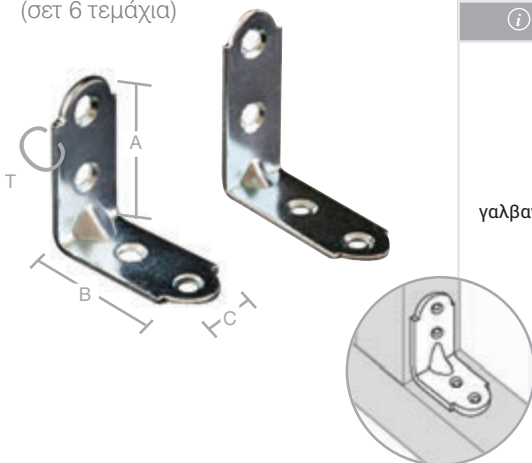

①	A x B x C x T	κωδ. προμηθευτή	κωδ. παραγγελίας	barcode	συσκ/σια	διαθ/τα
γαλβανιζέ	30 x 30 x 15 x 1,5 mm	-	<b>570208.0000</b>		25 τεμ.	●
	40 x 40 x 16 x 1,5 mm	-	<b>570208.0001</b>		25 τεμ.	●
	50 x 50 x 16 x 2 mm	-	<b>570208.0002</b>		25 τεμ.	●
	60 x 60 x 25 x 2 mm	-	<b>570208.0003</b>		25 τεμ.	●
	80 x 80 x 28 x 2 mm	-	<b>570208.0004</b>		25 τεμ.	●

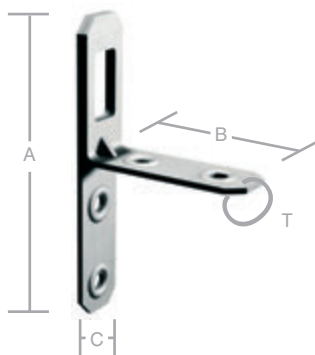
**ΑΝΑΡΤΗΡΑΣ ΝΤΟΥΛΑΠΙΩΝ ΤΑΦ**

\*χωρίς barcode

①	A x B x C x T	κωδ. προμηθευτή	κωδ. παραγγελίας	barcode	συσκ/σια	διαθ/τα
γαλβανιζέ	94 x 55 x 20 x 1,25 mm	-	<b>570210.0006</b>		50 τεμ.	●
	94 x 55 x 20 x 1,25 mm	-	<b>570210.0007*</b>		100 τεμ.	●

ΛΑΜΑΚΙ ΣΥΝΔΕΣΗΣ "T" ΓΑΛΒΑΝΙΖΕ

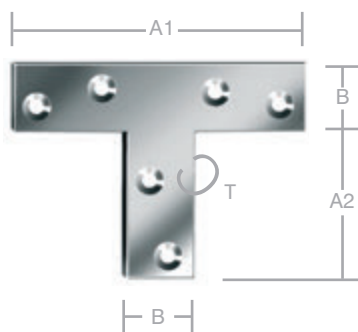

①	A1 x A2 x B x T	κωδ. προμηθευτή	κωδ. παραγγελίας	barcode	συσκ/σια	διαθ/τα
γαλβανιζέ	70 x 36 x 16 x 1,5 mm	000189075Z	<b>570202.0053</b>		50 τεμ.	●
	120 x 54 x 16 x 1,5 mm	000189125Z	<b>570202.0054</b>		20 τεμ.	●

ΓΩΝΙΑΚΟ ΛΑΜΑΚΙ ΣΥΝΔΕΣΗΣ ΓΑΛΒΑΝΙΖΕ

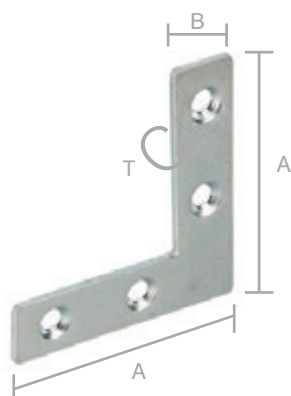

①	A x B x T	κωδ. προμηθευτή	κωδ. παραγγελίας	barcode	συσκ/σια	διαθ/τα
γαλβανιζέ	30 x 10 x 1,5 mm	092126000	<b>570202.0070*</b>		5 κάρτες	☎
	40 x 10 x 1,5 mm	092127000	<b>570202.0071*</b>		5 κάρτες	●
	50 x 10 x 1,5 mm	092128000	<b>570202.0072*</b>		5 κάρτες	●
	60 x 10 x 1,5 mm	092129000	<b>570202.0073*</b>		5 κάρτες	●
	75 x 12 x 1,5 mm	092130000	<b>570202.0074*</b>		5 κάρτες	●
	75 x 12 x 1,5 mm	000186075Z	<b>570202.0084</b>		100 τεμ.	●

ΓΩΝΙΑΚΟ ΛΑΜΑΚΙ ΣΥΝΔΕΣΗΣ ΓΑΛΒΑΝΙΖΕ

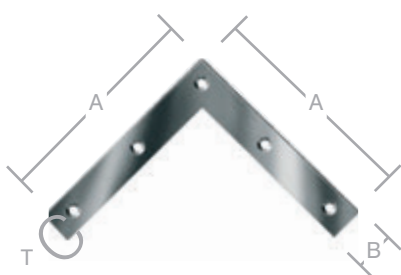

①	A x B x T	κωδ. προμηθευτή	κωδ. παραγγελίας	barcode	συσκ/σια	διαθ/τα
γαλβανιζέ	100 x 15 x 1,5 mm	000187100Z	<b>570202.0049</b>		20 τεμ.	●
	120 x 20 x 2 mm	000187120Z	<b>570202.0050</b>		20 τεμ.	●
	160 x 22 x 2,5 mm	000187160Z	<b>570202.0051</b>		20 τεμ.	●
	200 x 30 x 3 mm	000187200Z	<b>570202.0052</b>		20 τεμ.	●

ΛΑΜΑΚΙ ΣΥΝΔΕΣΗΣ ΓΑΛΒΑΝΙΖΕ

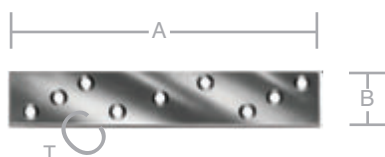

①	A x B x T	κωδ. προμηθευτή	κωδ. παραγγελίας	barcode	συσκ/σια	διαθ/τα
γαλβανιζέ	170 x 30 x 3 mm	000184170Z	<b>570202.0048</b>		50 τεμ.	●

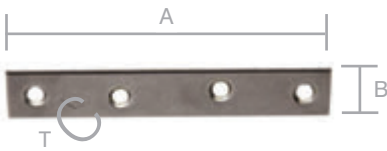

**ΛΑΜΑΚΙ ΣΥΝΔΕΣΗΣ ΓΑΛΒΑΝΙΖΕ**

①	A x B x T	κωδ. προμηθευτή	κωδ. παραγγελίας	barcode	συσκ/σια	διαθ/τα
γαλβανιζέ	50 x 15 x 2 mm	000183050Z	<b>570202.0080</b>		100 τεμ.	●
	100 x 15 x 2 mm	000183100Z	<b>570202.0046</b>		100 τεμ.	●
	120 x 18 x 2 mm	000183120Z	<b>570202.0047</b>		100 τεμ.	●

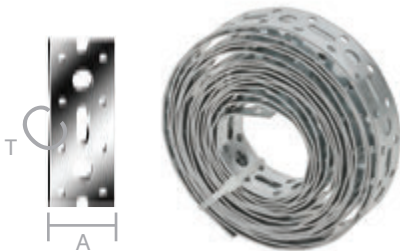
**ΤΑΙΝΙΑ ΣΥΝΔΕΣΗΣ ΓΑΛΒΑΝΙΖΕ**

①	A x T	κωδ. προμηθευτή	κωδ. παραγγελίας	barcode	συσκ/σια	διαθ/τα
γαλβανιζέ	20 x 1,0 mm 3m	001401020ZF	<b>570202.0057</b>		10 τεμ.	●
	20 x 1,0 mm 10m	001403020ZF	<b>570202.0060</b>		5 τεμ.	☎

**ΤΑΙΝΙΑ ΣΥΝΔΕΣΗΣ ΓΑΛΒΑΝΙΖΕ**

\*χωρίς barcode

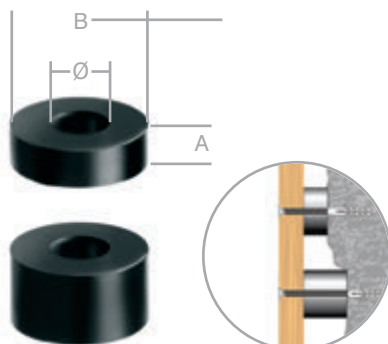

①	διαστάσεις	κωδ. προμηθευτή	κωδ. παραγγελίας	barcode	συσκ/σια	διαθ/τα
γαλβανιζέ	No. 12, 0,8 mm 10 m	-	<b>570207.0012</b>		6 τεμ.	●
	No. 12, 0,8 mm 10 m	-	<b>570207.0026*</b>		28 τεμ.	●
	No. 17, 0,8 mm 10 m	-	<b>570207.0013</b>		7 τεμ.	●
	No. 17, 0,8 mm 10 m	-	<b>570207.0027*</b>		14 τεμ.	●

**ΟΡΙΟΘΕΤΗΣ ΑΠΟΣΤΑΣΗΣ**

①	διαστάσεις	κωδ. προμηθευτή	κωδ. παραγγελίας	barcode	συσκ/σια	διαθ/τα
μαύρο	5 x 20 x 8,5 mm	098001000	<b>570202.0076**</b>		5 κάρτες	●
	10 x 20 x 8,5 mm	098002000	<b>570202.0077*</b>		5 κάρτες	●
λευκό	5 x 20 x 8,5 mm	098011000	<b>570202.0078**</b>		5 κάρτες	●
	10 x 20 x 8,5 mm	098012000	<b>570202.0079*</b>		5 κάρτες	●

# INOX

## STAINLESS STEEL

Και για τα νησιά μας με τα υψηλά ποσοστά υγρασίας προτείνουμε τη σειρά μας από ανοξείδωτα εξαρτήματα.

### ΜΕΝΤΕΣΕΣ ΑΝΟΞΕΙΔΩΤΟΣ



A1 x A2 x B x T	κωδ. προμηθ.	κωδικός παραγγελίας	barcode	συσκ/σια	διαθ/ τητα
80x30x37 x 1,5 mm	0100430 80	<b>570201.0076</b>		20 τεμ.	●

### ΜΕΝΤΕΣΕΣ ΑΝΟΞΕΙΔΩΤΟΣ ΣΤΕΝΟΣ

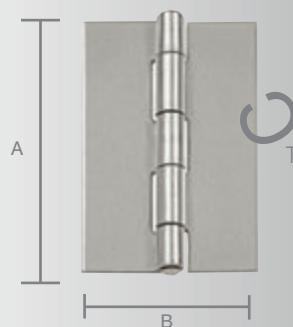

A x B x T	κωδ. προμηθ.	κωδικός παραγγελίας	barcode	συσκ/σια	διαθ/ τητα
50 x 31 x 1 mm	0105010 50U	<b>570201.0048</b>		20 τεμ.	●

ΜΕΝΤΕΣΕΣ ΑΝΟΞΕΙΔΩΤΟΣ ΜΕΣΑΙΟΥ ΠΛΑΤΟΥΣ



A x B x T	κωδ. προμηθ.	κωδικός παραγγελίας	barcode	συσκ/σια	διαθ/τητα
60 x 46 x 1,2 mm	0105020 60U	<b>570201.0051</b>		20 τεμ.	●

ΜΕΝΤΕΣΕΣ ΑΝΟΞΕΙΔΩΤΟΣ ΤΕΤΡΑΓΩΝΟΣ

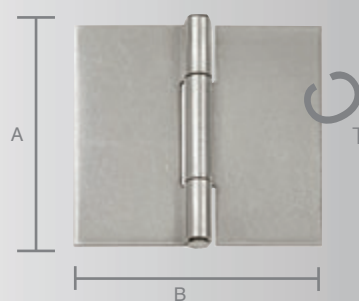

A x B x T	κωδ. προμηθ.	κωδικός παραγγελίας	barcode	συσκ/σια	διαθ/τητα
40 x 40 x 0,9 mm	0105030 40U	<b>570201.0056</b>		50 τεμ.	●

ΜΕΝΤΕΣΕΣ ΑΝΟΞΕΙΔΩΤΟΣ ΠΛΑΤΥΣ



A x B x T	κωδ. προμηθ.	κωδικός παραγγελίας	barcode	συσκ/σια	διαθ/τητα
60 x 90 x 1,25 mm	0105040 60U	<b>570201.0058</b>		20 τεμ.	●

ΜΕΝΤΕΣΕΣ ΑΝΟΞΕΙΔΩΤΟΣ ΜΕ ΠΛΑΤΙΑ ΦΥΛΛΑ



A x B x T	κωδ. προμηθ.	κωδικός παραγγελίας	barcode	συσκ/σια	διαθ/τητα
100 x 32 x 1,2 mm	0105051 00U	<b>570201.0062</b>		20 τεμ.	●

ΜΕΝΤΕΣΕΣ ΑΝΟΞΕΙΔΩΤΟΣ ΤΕΤΡΑΓΩΝΟΣ

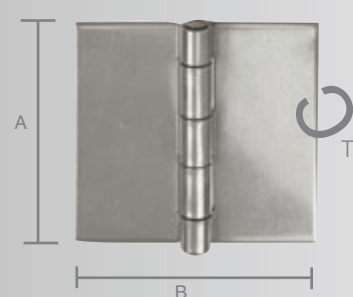

A x B x T	κωδ. προμηθ.	κωδικός παραγγελίας	barcode	συσκ/σια	διαθ/τητα
63 x 63 x 1,8 mm	0106140 60U	<b>570201.0074</b>		24 τεμ.	●
75 x 75 x 1,8 mm	0106130 75U	<b>570201.0066</b>		24 τεμ.	☎

ΜΕΝΤΕΣΕΣ ΑΝΟΞΕΙΔΩΤΟΣ ΜΕ ΠΕΙΡΟ

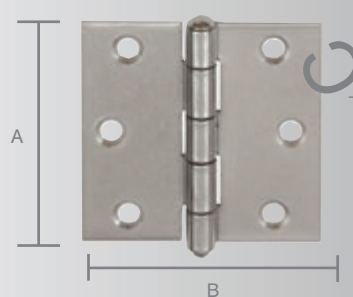

A x B x T	κωδ. προμηθ.	κωδικός παραγγελίας	barcode	συσκ/σια	διαθ/τητα
75 x 75 x 1,8 mm	0106140 75	<b>570201.0091</b>		12 τεμ.	●

ΓΩΝΙΑ ΑΝΟΞΕΙΔΩΤΗ

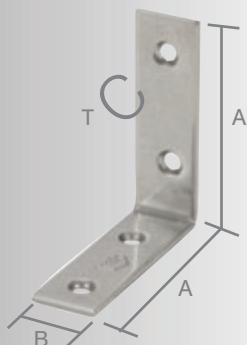

①	A x B x T	κωδ. προμηθευτή	κωδ. παραγγελίας	barcode	συσκ/σια	διαθ/τα
ανοξείδωτο	25 x 15 x 2 mm	091910000	570202.0061		5 κάρτες	●
	40 x 15 x 2 mm	091912000	570202.0062		5 κάρτες	●
	50 x 15 x 2 mm	091913000	570202.0063		5 κάρτες	●
	60 x 18 x 2 mm	091914000	570202.0064		5 κάρτες	●

ΛΑΜΑΚΙ ΣΥΝΔΕΣΗΣ ΑΝΟΞΕΙΔΩΤΟ

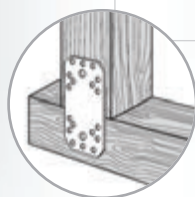

①	B x C x T	κωδ. προμηθευτή	κωδ. παραγγελίας	barcode	συσκ/σια	διαθ/τα
ανοξείδωτο	96 x 35 x 2 mm	070900000RF	570211.0000		25 τεμ.	●
	136 x 55 x 2 mm	070902000RF	570211.0001		10 τεμ.	●

ΓΩΝΙΑ ΑΝΟΞΕΙΔΩΤΗ

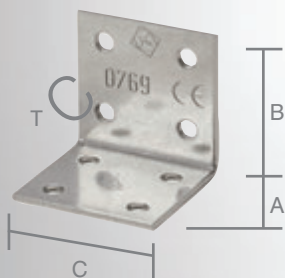

①	A x B x C x T	κωδ. προμηθευτή	κωδ. παραγγελίας	barcode	συσκ/σια	διαθ/τα
ανοξείδωτο	50 x 50 x 40 x 2 mm	070905000RF	570211.0003		25 τεμ.	●

ΓΩΝΙΑ ΑΝΟΞΕΙΔΩΤΗ

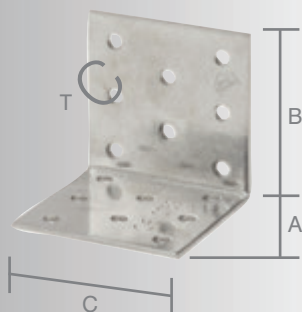

①	A x B x C x T	κωδ. προμηθευτή	κωδ. παραγγελίας	barcode	συσκ/σια	διαθ/τα
ανοξείδωτο	60 x 60 x 40 x 2 mm	070935000RF	570211.0004		25 τεμ.	●
	60 x 60 x 60 x 2 mm	070937000RF	570211.0005		10 τεμ.	●

**ΓΩΝΙΑ ΑΝΟΞΕΙΔΩΤΗ**

<i>i</i>	A x B x C x T	κωδ. προμηθευτή	κωδ. παραγγελίας	barcode	συσκ/σια	διαθ/τα
ανοξείδωτο	70 x 70 x 55 x 2 mm	070924000RF	<b>570211.0006</b>		25 τεμ.	●
	90 x 90 x 40 x 2 mm	070929000RF	<b>570211.0007</b>		10 τεμ.	●

**ΓΩΝΙΑ ΑΝΟΞΕΙΔΩΤΗ**

<i>i</i>	A x B x C x T	κωδ. προμηθευτή	κωδ. παραγγελίας	barcode	συσκ/σια	διαθ/τα
ανοξείδωτο	70 x 70 x 55 x 2 mm	070931000RF	<b>570211.0008</b>		25 τεμ.	●
	90 x 90 x 65 x 2 mm	070932000RF	<b>570211.0009</b>		10 τεμ.	☎

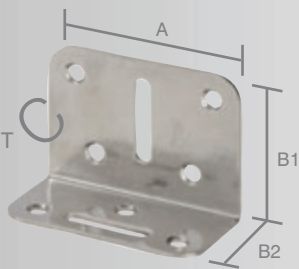
**ΓΩΝΙΑ ΑΝΟΞΕΙΔΩΤΗ**

<i>i</i>	A x B1 x B2 x T	κωδ. προμηθευτή	κωδ. παραγγελίας	barcode	συσκ/σια	διαθ/τα
ανοξείδωτο	70 x 50 x 35 x 2 mm	071200000RF	<b>570211.0010</b>		10 τεμ.	●

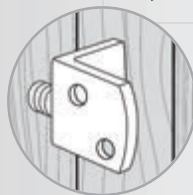
**ΓΩΝΙΑ L ΜΕ ΒΙΔΑ ΑΝΟΞΕΙΔΩΤΗ**

<i>i</i>	A x B x C x T	κωδ. προμηθευτή	κωδ. παραγγελίας	barcode	συσκ/σια	διαθ/τα
ανοξείδωτο	35 x 30 x 40 x 2 mm	071272000RF	<b>570211.0011</b>		25 τεμ.	●



ΓΩΝΙΑΚΕΣ ΣΥΝΔΕΣΕΙΣ ΔΟΚΩΝ ΑΝΟΞΕΙΔΩΤΕΣ

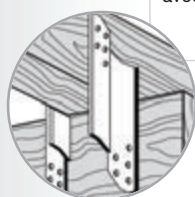

①	A x B x C x T	κωδ. προμηθευτή	κωδ. παραγγελίας	barcode	συσκ/σια	διαθ/τα
ανοξείδωτο	33 x 33 x 170 x 2 mm δεξιά	070946000RF	<b>570211.0012</b>		10 τεμ.	
	33 x 33 x 170 x 2 mm αριστ.	070947000RF	<b>570211.0013</b>		10 τεμ.	

ΔΟΚΟΔΟΧΟΣ ΑΝΟΞΕΙΔΩΤΟΣ

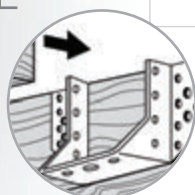
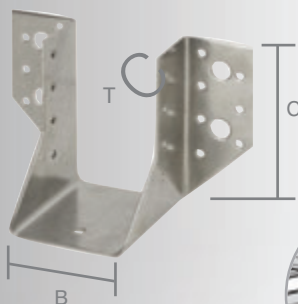

①	B x C x T	κωδ. προμηθευτή	κωδ. παραγγελίας	barcode	συσκ/σια	διαθ/τα
ανοξείδωτο	60 x 100 x 2 mm	070972000RF	<b>570211.0014</b>		10 τεμ.	
	80 x 120 x 2 mm	070974000RF	<b>570211.0015</b>		10 τεμ.	

ΒΑΣΗ ΠΑΡΑΔΟΣΙΑΚΗ ΣΤΑΘΕΡΗ ΑΝΟΞΕΙΔΩΤΗ

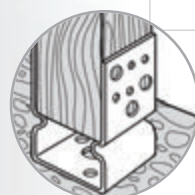

①	A x B x C x T	κωδ. προμηθευτή	κωδ. παραγγελίας	barcode	συσκ/σια	διαθ/τα
ανοξείδωτο	71 x 60 x 125 x 4 mm	071286000RF	<b>570211.0016</b>		1 τεμ.	
	91 x 60 x 125 x 4 mm	071288000RF	<b>570211.0017</b>		1 τεμ.	

ΧΕΡΟΥΛΙ ΑΝΟΞΕΙΔΩΤΟ

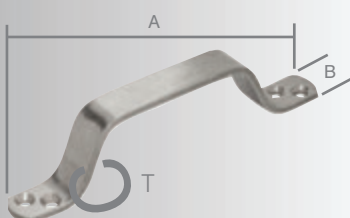

①	A x B x C x T	κωδ. προμηθευτή	κωδ. παραγγελίας	barcode	συσκ/σια	διαθ/τα
ανοξείδωτο	160 x 20 x 4 mm	010193160	<b>570200.0070</b>		5 τεμ.	

## ΚΑΛΑΘΙ



ⓘ	διαστάσεις	κωδ. προμηθευτή	κωδ. παραγγελίας	barcode	συσκ/σια	διαθ/τα
Λευκό	1000 x 350 mm	089051100JW	<b>570209.0020</b>		1 τεμ.	●
	1000 x 400 mm	089055100JW	<b>570209.0021</b>		1 τεμ.	●
	1000 x 450 mm	089053100JW	<b>570209.0022</b>		1 τεμ.	●
	1250 x 350 mm	089051125JW	<b>570209.0010</b>		1 τεμ.	●
	1250 x 400 mm	089055125JW	<b>570209.0011</b>		1 τεμ.	●
	1250 x 450 mm	089053125JW	<b>570209.0012</b>		1 τεμ.	●

## ΔΙΑΧΩΡΙΣΤΙΚΟ ΓΙΑ ΡΑΦΙ



ⓘ	διαστάσεις	κωδ. προμηθευτή	κωδ. παραγγελίας	barcode	συσκ/σια	διαθ/τα
Λευκό	350 mm	089052000JW	<b>570209.0013</b>		1 τεμ.	●
	400 mm	089056000JW	<b>570209.0014</b>		1 τεμ.	●
	450 mm	089054000JW	<b>570209.0015</b>		1 τεμ.	●

## ΠΡΟΦΙΛ ΤΙΜΩΝ ΓΙΑ ΡΑΦΙΑ (ΚΟΥΜΠΩΤΟ)



ⓘ	διαστάσεις	κωδ. προμηθευτή	κωδ. παραγγελίας	barcode	συσκ/σια	διαθ/τα
διαφανές	60 x 1250 mm	089213125	<b>570209.0016</b>		1 τεμ.	●

## ΠΡΟΦΙΛ ΤΙΜΩΝ ΓΙΑ ΡΑΦΙΑ (ΑΥΤΟΚΟΛΛΗΤΟ)



ⓘ	διαστάσεις	κωδ. προμηθευτή	κωδ. παραγγελίας	barcode	συσκ/σια	διαθ/τα
διαφανές	60 x 1250 mm	089215125	<b>570209.0019</b>		1 τεμ.	●

## ΠΑΤΟΣ ΛΑΣΤΙΧΕΝΙΟΣ

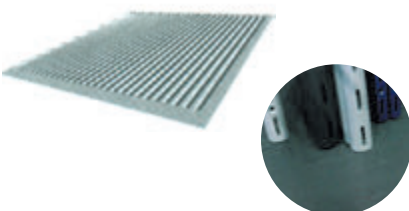

ⓘ	διαστάσεις	κωδ. προμηθευτή	κωδ. παραγγελίας	barcode	συσκ/σια	διαθ/τα
μαύρο	L125 x D47 cm	31050-4113	<b>200301.0029</b>		1 τεμ.	●

## ΑΓΚΙΣΤΡΟ ΜΟΝΟ ΜΕ ΚΛΙΠ ΒΑΡΕΩΣ ΤΥΠΟΥ ΓΙΑ ΔΙΑΤΡΗΤΕΣ ΠΛΑΤΕΣ RL & SL



Διαθέτει κούμπωμα (κλιπ) που ασφαλίζει στις τρύπες των διάτρητων πλατών.



ⓘ	διαστάσεις	κωδ. προμηθευτή	κωδ. παραγγελίας	συσκ/σια	διαθ/τα
γαλβανιζέ	250mm	089089000	<b>570209.0002</b>	1 τεμ.	●

## ΑΓΚΙΣΤΡΟ ΔΙΠΛΟ ΜΕ ΚΛΙΠ & ΤΑΜΠΕΛΑ ΤΙΜΗΣ ΓΙΑ ΔΙΑΤΡΗΤΕΣ ΠΛΑΤΕΣ RL & SL



Διαθέτει κούμπωμα (κλιπ) που ασφαλίζει στις τρύπες των διάτρητων πλατών.



ⓘ	διαστάσεις	κωδ. προμηθευτή	κωδ. παραγγελίας	συσκ/σια	διαθ/τα
γαλβανιζέ	L30cm Ø4,8mm	-	<b>173201.0169</b>	1 τεμ.	●

## ΜΕΤΑΛΛΙΚΗ ΜΠΑΡΑ ΑΝΑΡΤΗΣΗΣ (VARIO) ΠΤΥΣΣΟΜΕΝΗ

(τεμάχιο)



ⓘ	διαστάσεις	κωδ. προμηθευτή	κωδ. παραγγελίας	συσκ/σια	διαθ/τα
λευκό	L1250- 1330mm	12725-00000	<b>200301.0017</b>	1 τεμ.	●

## ΑΓΚΙΣΤΡΟ ΜΟΝΟ ΜΠΑΡΑΣ ΔΙΑΤΟΜΗΣ 50X20MM



ⓘ	διαστάσεις	κωδ. προμηθευτή	κωδ. παραγγελίας	συσκ/σια	διαθ/τα
γαλβανιζέ	L30cm x Ø8mm	1691820000 189	<b>173202.0134</b>	1 τεμ.	●

## ΜΠΑΡΑ ΔΙΑΤΟΜΗΣ 50X20MM ΜΕ ΤΡΥΠΕΣ

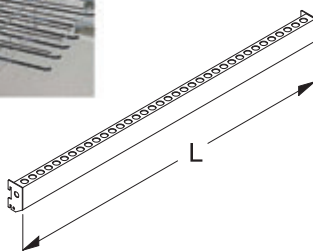

ⓘ	διαστάσεις	κωδ. προμηθευτή	κωδ. παραγγελίας	barcode	συσκ/σια	διαθ/τα
υπόλευκο RAL9001	L100 x 2 x H5cm	05-4764-24 0-9001	<b>170106.0034</b>		1 τεμ.	●
	L125 x 2 x H5cm	05-4765-24 0-9001	<b>170106.0037</b>		1 τεμ.	●

Κατάλληλη για όλες τις κολώνες τοίχου Tegometall. Έχει τρύπες στις οποίες κουμπώνουν τα ειδικά άγκιστρα μπάρας. Υλικό: χάλυβας.

## ΑΓΚΙΣΤΡΟ ΜΠΑΡΑΣ ΔΙΑΤΟΜΗΣ 50X20MM ΜΕ ΑΚΙΔΕΣ



ⓘ	διαστάσεις	κωδ. προμηθευτή	κωδ. παραγγελίας	barcode	συσκ/σια	διαθ/τα
γαλβανιζέ	L30cm x Ø8mm	-	<b>173202.0100</b>		1 τεμ.	●

Κατάλληλο για μπάρα 50x20mm (κωδ. 170106.0034, 170106.0037).



MADE IN GERMANY 



# ΑΛΥΣΙΔΕΣ & ΣΧΟΙΝΙΑ

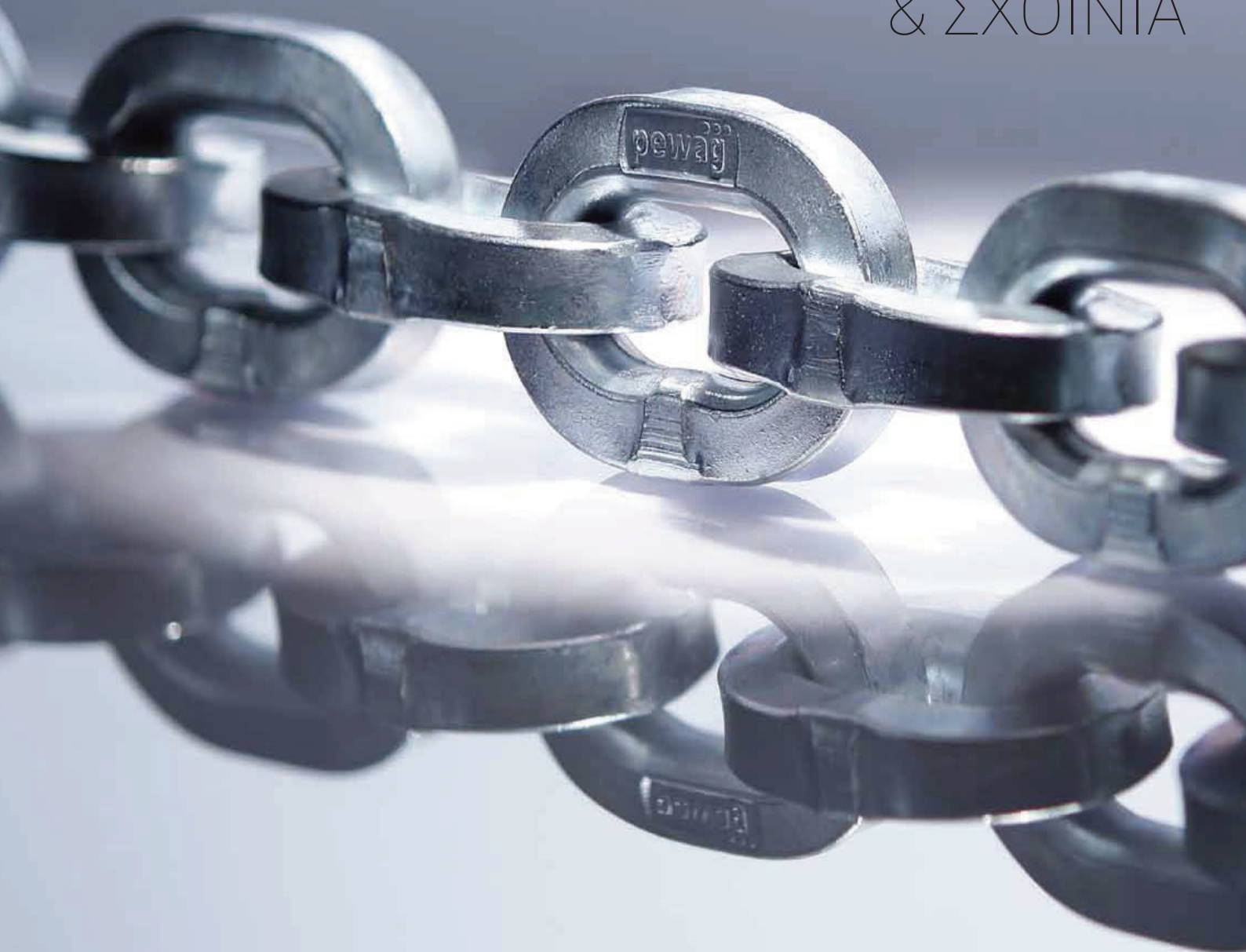

Αυξήστε τις πωλήσεις σας  
με τις λύσεις παρουσίασης  
που σας παρέχουμε  
ανάλογα με το μέγεθος  
του καταστήματός σας



# ΑΛΥΣΙΔΕΣ

## ΑΛΥΣΙΔΑ DIN 5685/A

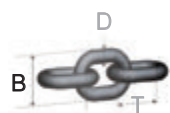

<i>D x B x T</i>	αντοχή*	διαστάσεις	ⓘ	κωδ. προμηθ.	κωδικός παραγγελίας	barcode	συσκ/σια	διαθ/τητα
3 x 16 x 12 mm	70kg	Ø20 x 15 cm, <b>30M</b>	γαλβανιζέ χρωμιωμένη	89672	<b>570100.0000</b>		1 καρούλι	●
4 x 19 x 16 mm	125kg	Ø20 x 15 cm, <b>20M</b>		89674	<b>570100.0013</b>		1 καρούλι	●
5 x 21 x 20 mm	195kg	Ø20 x 15 cm, <b>34M</b>		89680	<b>570100.0002</b>		1 καρούλι	●
6 x 24 x 24 mm	290kg	Ø20 x 29 cm, <b>25M</b>		89681	<b>570100.0003</b>		1 καρούλι	●
8 x 32 x 32 mm	500kg	Ø20 x 29 cm, <b>17M</b>		89678	<b>570100.0004</b>		1 καρούλι	●

## ΑΛΥΣΙΔΑ DIN 5685/C

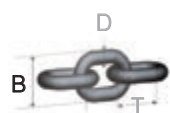

<i>D x B x T</i>	αντοχή*	διαστάσεις	ⓘ	κωδ. προμηθ.	κωδικός παραγγελίας	barcode	συσκ/σια	διαθ/τητα
2 x 22 x 8 mm	30kg	Ø20 x 15 cm, <b>60M</b>	γαλβανιζέ χρωμιωμένη	89683	<b>570100.0005</b>		1 καρούλι	●
3 x 26 x 12 mm	70kg	Ø20 x 15 cm, <b>30M</b>		89686	<b>570100.0006</b>		1 καρούλι	●
4 x 32 x 16 mm	125kg	Ø20 x 29 cm, <b>40M</b>		08009	<b>570100.0014</b>		1 καρούλι	●
5 x 35 x 20mm	195kg	Ø20 x 29 cm, <b>30M</b>		13863	<b>570100.0008</b>		1 καρούλι	●
6 x 42 x 24 mm	290kg	Ø20 x 29 cm, <b>22M</b>		89695	<b>570100.0009</b>		1 καρούλι	●
8 x 52 x 32 mm	500kg	Ø20 x 29 cm, <b>14M</b>		89698	<b>570100.0010</b>		1 καρούλι	●

## ΑΛΥΣΙΔΑ ΠΛΑΣΤΙΚΗ

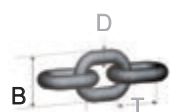

<i>D x B x T</i>	διαστάσεις	ⓘ	κωδ. προμηθ.	κωδικός παραγγελίας	barcode	συσκ/σια	διαθ/τητα
6 x 40 x 22 mm	Ø20 x 29 cm, <b>30M</b>	κόκκινο - λευκό	30407	<b>570100.0011</b>		1 καρούλι	●
6 x 40 x 22 mm	Ø20 x 29 cm, <b>25M</b>	κίτρινο - μαύρο	89659	<b>570100.0021</b>		1 καρούλι	●

\* Το αναγραφόμενο βάρος είναι ενδεικτικό. Το βάρος αντοχής δεν έχει δοκιμαστεί & δεν μπορούν να χρησιμοποιηθούν ως αλυσίδες ανύψωσης βάρους.



### ΑΛΥΣΙΔΑ VICTOR

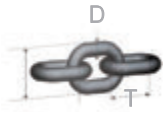

<i>D x B x T</i>	αντοχή*	διαστάσεις	i	κωδ. προμηθ.	κωδικός παραγγελίας	barcode	συσκ/σια	διαθ/τητα
1,6 x 23 x 7 mm	16kg	Ø20 x 15 cm, <b>90M</b>	γαλβανιζέ χρωμιωμένη	13859	<b>570101.0034</b>		1 καρούλι	●

### ΑΛΥΣΙΔΑ ΔΙΑΣΚΟΣΜΗΤΙΚΗ ΣΦΥΡΗΛΑΤΗΜΕΝΗ

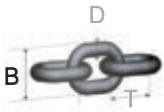

<i>D x B x T</i>	διαστάσεις	i	κωδ. προμηθ.	κωδικός παραγγελίας	barcode	συσκ/σια	διαθ/τητα
2 x 16 x 9 mm	Ø20 x 12 cm, <b>60M</b>	μαύρη	89535	<b>570101.0003</b>		1 καρούλι	●
2 x 16 x 9 mm	Ø20 x 12 cm, <b>60M</b>	στιλβωμένη	29812	<b>570101.0004</b>		1 καρούλι	●
3 x 29 x 14 mm	Ø20 x 12 cm, <b>20M</b>	μαύρη	89539	<b>570101.0005</b>		1 καρούλι	●
3 x 29 x 14 mm	Ø20 x 12 cm, <b>20M</b>	στιλβωμένη	89537	<b>570101.0006</b>		1 καρούλι	●
4 x 29 x 17 mm	Ø20 x 12 cm, <b>20M</b>	μαύρη	89542	<b>570101.0007</b>		1 καρούλι	●

### ΑΛΥΣΙΔΑ ΔΙΑΣΚΟΣΜΗΤΙΚΗ ΣΤΡΙΦΤΗ

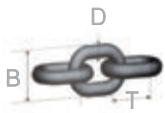

<i>D x B x T</i>	διαστάσεις	i	κωδ. προμηθ.	κωδικός παραγγελίας	barcode	συσκ/σια	διαθ/τητα
4 x 37 x 20 mm	Ø20 x 12 cm, <b>20M</b>	χρώμα: μπρούντζινο	89533	<b>570101.0008</b>		1 καρούλι	●

### ΑΛΥΣΙΔΑ ΔΙΑΣΚΟΣΜΗΤΙΚΗ CATHEDRAL

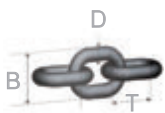

<i>D x B x T</i>	διαστάσεις	i	κωδ. προμηθ.	κωδικός παραγγελίας	barcode	συσκ/σια	διαθ/τητα
2 x 24 x 15 mm	Ø20 x 12 cm, <b>30M</b>	χρώμα: μαύρο	29807	<b>570101.0012</b>		1 καρούλι	●

ΑΛΥΣΙΔΑ ΔΙΑΣΚΟΣΜΗΤΙΚΗ GENOVESE

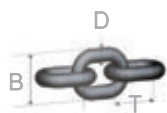

<i>D x B x T</i>	διαστάσεις		κωδ. προμηθ.	κωδικός παραγγελίας	barcode	συσκ/σια	διαθ/τητα
2 x 15 x 10 mm	Ø20 x 12 cm, <b>60M</b>	χρώμα: μπρούντζινο	89551	<b>570101.0009</b>		1 καρούλι	●
2 x 15 x 10 mm	Ø20 x 12 cm, <b>60M</b>	χρώμα: μαύρο	29801	<b>570101.0010</b>		1 καρούλι	●
2 x 15 x 10 mm	Ø20 x 12 cm, <b>60M</b>	χρώμα: νίκελ	29803	<b>570101.0011</b>		1 καρούλι	●

ΑΛΥΣΙΔΑ ΔΙΑΣΚΟΣΜΗΤΙΚΗ ΜΠΙΛΙΑΣ



	διαστάσεις		κωδ. προμηθ.	κωδικός παραγγελίας	barcode	συσκ/σια	διαθ/τητα
3,6 mm	Ø9 x 9 cm, <b>30M</b>	χρώμιο	89507	<b>570101.0013</b>		1 καρούλι	●

ΑΛΥΣΙΔΑ ΔΙΑΣΚΟΣΜΗΤΙΚΗ SASH



	διαστάσεις		κωδ. προμηθ.	κωδικός παραγγελίας	barcode	συσκ/σια	διαθ/τητα
0,50 mm	Ø9 x 9 cm, <b>20M</b>	χρώμιο	29840	<b>570101.0014</b>		1 καρούλι	●

ΑΛΥΣΙΔΑ ΔΙΑΣΚΟΣΜΗΤΙΚΗ GOURMETE



	διαστάσεις		κωδ. προμηθ.	κωδικός παραγγελίας	barcode	συσκ/σια	διαθ/τητα
1,5 mm	Ø9 x 9 cm, <b>25M</b>	μπρούτζινη	89505	<b>570101.0016</b>		1 καρούλι	●
1,2 mm	Ø9 x 9 cm, <b>25M</b>	νίκελ	29830	<b>570101.0015</b>		1 καρούλι	●

## ΑΛΥΣΙΔΑ ΔΙΑΣΚΟΣΜΗΤΙΚΗ ΣΤΡΙΦΤΗ



	διαστάσεις	i	κωδ. προμηθ.	κωδικός παραγγελίας	barcode	συσκ/σια	διαθ/τητα
2 mm	Ø9 x 9 cm, <b>15M</b>	νίκελ	29820	<b>570101.0018</b>		1 καρούλι	●

## ΑΛΥΣΙΔΑ ΔΙΑΣΚΟΣΜΗΤΙΚΗ ΡΟΛΟΪ



	διαστάσεις	i	κωδ. προμηθ.	κωδικός παραγγελίας	barcode	συσκ/σια	διαθ/τητα
1,1 mm	Ø9 x 9 cm, <b>50M</b>	νίκελ	89527	<b>570101.0020</b>		1 καρούλι	●

## ΣΥΡΜΑΤΟΣΧΟΙΝΑ



Ø	αντοχή*	διαστάσεις	i	κωδ. προμηθ.	κωδικός παραγγελίας	barcode	συσκ/σια	διαθ/τητα
Ø 3 mm	108 kg	Ø 20 x 15 cm, <b>280M</b>	γαλβανιζέ	30812	<b>570102.0009</b>		1 τεμ.	●
Ø 4 mm	191 kg	Ø 20 x 15 cm, <b>200M</b>		30813	<b>570102.0008</b>		1 τεμ.	●

## ΣΥΡΜΑΤΟΣΧΟΙΝΑ



Ø	αντοχή*	διαστάσεις	i	κωδ. προμηθ.	κωδικός παραγγελίας	barcode	συσκ/σια	διαθ/τητα
Ø 2 mm	48 kg	<b>30M</b>	γαλβανιζέ	80078	<b>570103.0006</b>		1 τεμ.	●
Ø 3 mm	108 kg	<b>30M</b>		80089	<b>570103.0003</b>		1 τεμ.	●
Ø 4 mm	191 kg	<b>30M</b>		80098	<b>570103.0004</b>		1 τεμ.	●

\* Το αναγραφόμενο βάρος είναι ενδεικτικό. Το βάρος αντοχής δεν έχει δοκιμαστεί & δεν μπορούν να χρησιμοποιηθούν ως συρματόσχοινα ανύψωσης βάρους.

## ΤΕΧΝΙΚΑ ΧΑΡΑΚΤΗΡΙΣΤΙΚΑ

	ΣΥΝΘΕΤΙΚΕΣ ΙΝΕΣ		ΦΥΣΙΚΕΣ ΙΝΕΣ
	Πολυπροπυλένιο	Πολυεστέρας	Κάναβη
Τύπος	στριφτό / πλεκτό	πλεκτό	στριφτό
Αντοχή στην τριβή	χαμηλή	πολύ υψηλή	υψηλή
Αντοχή στην υπεριώδη ακτινοβολία	χαμηλή	πολύ υψηλή	υψηλή
Τέντωμα	≈ 15%	≈ 15%	≈ 10%
Απώλεια δύναμης όταν βραχεί	0	0	15%
Βύθιση	χαμηλή	υψηλή	χαμηλή
Αντοχή σε διαλύτες	υψηλή	χαμηλή	χαμηλή
Αντοχή σε οξέα	πολύ υψηλή	χαμηλή	χαμηλή
Αντοχή στη διήθηση	υψηλή	υψηλή	χαμηλή
Σημείο τήξης	170 °C	260 °C	δεν διευκρινίζεται
Ευφλεκτότητα	λιώνει	λιώνει	εύφλεκτο
Άλλα χαρακτηριστικά	δεν λεκιάζει	υψηλή εφελκυστική αντοχή	φυσικό προϊόν
	αντίσταση στην αποσύνθεση	μεγάλη ευκαμψία	μαλακή πλέξη υψηλή ολίσθηση

## ΣΧΟΙΝΙ ΠΟΛΥΠΡΟΠΥΛΕΝΙΟΥ ΣΤΡΙΦΤΟ



∅	αντοχή*	διαστάσεις	i	κωδ. προμηθ.	κωδικός παραγγελίας	barcode	συσκ/σια	διαθ/τητα
∅ 4 mm	15 kg	∅ 20 x 15 cm, <b>150M</b>	πορτοκαλί	89437	<b>570104.0006</b>		1 τεμ.	●
∅ 6 mm	68 kg	∅ 20 x 15 cm, <b>85M</b>		89438	<b>570104.0042</b>		1 τεμ.	●
∅ 8 mm	120 kg	∅ 20 x 15 cm, <b>50M</b>		89439	<b>570104.0043</b>		1 τεμ.	●
∅10 mm	178 kg	∅ 20 x 15 cm, <b>80M</b>		89471	<b>570104.0049</b>		1 τεμ.	●
∅12 mm	253 kg	∅ 20 x 15 cm, <b>55M</b>		89473	<b>570104.0050</b>		1 τεμ.	●
∅14 mm	348 kg	∅ 20 x 15 cm, <b>40M</b>		89474	<b>570104.0051</b>		1 τεμ.	●

\* Τα σχοινιά δεν είναι κατάλληλα για ανθρώπινη ασφάλιση & δεν πρέπει να χρησιμοποιηθούν για ανυψωτικούς σκοπούς ή για ασφάλιση φορτίων  
Το αναγραφόμενο βάρος είναι ενδεικτικό.





### ΣΧΟΙΝΙ ΠΟΛΥΠΡΟΠΥΛΕΝΙΟΥ ΠΛΕΚΤΟ



$\varnothing$	αντοχή*	διαστάσεις	i	κωδ. προμηθ.	κωδικός παραγγελίας	barcode	συσκ/σια	διαθ/τητα
Ø 8 mm	103 kg	Ø 20 x 15 cm, <b>40M</b>	άσπρο	89464	<b>570104.0011</b>		1 τεμ.	●
Ø 10 mm	149 kg	Ø 20 x 15 cm, <b>80M</b>		89479	<b>570104.0052</b>		1 τεμ.	●
Ø 12 mm	207 kg	Ø 20 x 15 cm, <b>55M</b>		89480	<b>570104.0053</b>		1 τεμ.	●

### ΣΧΟΙΝΙ ΠΟΛΥΠΡΟΠΥΛΕΝΙΟΥ ΠΛΕΚΤΟ



$\varnothing$	αντοχή*	διαστάσεις	i	κωδ. προμηθ.	κωδικός παραγγελίας	barcode	συσκ/σια	διαθ/τητα
Ø 8 mm	103 kg	Ø 20 x 15 cm, <b>40M</b>	μπλε	89459	<b>570104.0041</b>		1 τεμ.	●

### ΣΧΟΙΝΙ ΠΟΛΥΠΡΟΠΥΛΕΝΙΟΥ ΠΛΕΚΤΟ



$\varnothing$	αντοχή*	διαστάσεις	i	κωδ. προμηθ.	κωδικός παραγγελίας	barcode	συσκ/σια	διαθ/τητα
Ø 6 mm	39 kg	Ø 20 x 15 cm, <b>85M</b>	μπλε	46054	<b>570104.0057</b>		1 τεμ.	●

### ΣΧΟΙΝΙ ΠΟΛΥΠΡΟΠΥΛΕΝΙΟΥ ΣΤΡΙΦΤΟ



$\varnothing$	αντοχή*	διαστάσεις	i	κωδ. προμηθ.	κωδικός παραγγελίας	barcode	συσκ/σια	διαθ/τητα
Ø 6 mm	68 kg	Ø 20 x 15 cm, <b>85M</b>	μπλε	30740	<b>570104.0058</b>		1 τεμ.	●

\* Τα σχοινιά δεν είναι κατάλληλα για ανθρώπινη ασφάλιση & δεν πρέπει να χρησιμοποιηθούν για ανυψωτικούς σκοπούς ή για ασφάλιση φορτίων  
Το αναγραφόμενο βάρος είναι ενδεικτικό.

ΣΧΟΙΝΙ ΠΟΛΥΠΡΟΠΥΛΕΝΙΟΥ ΣΤΡΙΦΤΟ



∅	αντοχή*	διαστάσεις	i	κωδ. προμηθ.	κωδικός παραγγελίας	barcode	συσκ/σια	διαθ/τητα
∅ 8 mm	120 kg	∅ 20 x 15 cm, <b>50M</b>	κίτρινο	89443	<b>570104.0060</b>		1 τεμ.	●

ΣΧΟΙΝΙ ΠΟΛΥΠΡΟΠΥΛΕΝΙΟΥ ΠΛΕΚΤΟ



∅	αντοχή*	διαστάσεις	i	κωδ. προμηθ.	κωδικός παραγγελίας	barcode	συσκ/σια	διαθ/τητα
∅ 4 mm	34 kg	∅ 20 x 15 cm, <b>200M</b>	κόκκινο	89453	<b>570104.0059</b>		1 τεμ.	●

ΣΧΟΙΝΙ ΠΟΛΥΕΣΤΕΡΙΚΟ ΠΛΕΚΤΟ



∅	αντοχή*	διαστάσεις	i	κωδ. προμηθ.	κωδικός παραγγελίας	barcode	συσκ/σια	διαθ/τητα
∅ 6 mm	67 kg	∅ 20 x 15 cm, <b>70M</b>	άσπρο - μπλε	89475	<b>570104.0017</b>		1 τεμ.	●
∅ 8 mm	118 kg	∅ 20 x 15 cm, <b>40M</b>		89476	<b>570104.0018</b>		1 τεμ.	●
∅ 12 mm	263 kg	∅ 20 x 15 cm, <b>55M</b>	μαύρο - κίτρινο	89485	<b>570104.0054</b>		1 τεμ.	●

ΣΧΟΙΝΙ ΠΟΛΥΕΣΤΕΡΙΚΟ ΠΛΕΚΤΟ (ανθεκτικό στην UV ακτινοβολία)



∅	αντοχή*	διαστάσεις	i	κωδ. προμηθ.	κωδικός παραγγελίας	barcode	συσκ/σια	διαθ/τητα
∅ 4 mm	29 kg	∅ 20 x 15 cm, <b>200M</b>	μαύρο - μωβ	89460	<b>570104.0023</b>		1 τεμ.	●
∅ 6 mm	67 kg	∅ 20 x 15 cm, <b>100M</b>		89461	<b>570104.0024</b>		1 τεμ.	●
∅ 8 mm	118 kg	∅ 20 x 15 cm, <b>60M</b>		89462	<b>570104.0055</b>		1 τεμ.	●

## ΣΧΟΙΝΙ ΚΑΝΝΑΒΗΣ



Ø	αντοχή*	διαστάσεις	i	κωδ. προμηθ.	κωδικός παραγγελίας	barcode	συσκ/σια	διαθ/τητα
Ø 6 mm	33 kg	Ø 20 x 15 cm, <b>85M</b>	φυσικό χρώμα	43190	<b>570104.0056</b>		1 τεμ.	●
Ø 8 mm	58 kg	Ø 20 x 15 cm, <b>50M</b>		43191	<b>570104.0044</b>		1 τεμ.	●

## ΚΟΡΔΟΝΙ



Ø	αντοχή*	διαστάσεις	i	κωδ. προμηθ.	κωδικός παραγγελίας	barcode	συσκ/σια	διαθ/τητα
Ø 4 mm	30 kg	Ø 20 x 15 cm, <b>250M</b>	χρωματιστό	30734	<b>570125.0000</b>		1 τεμ.	●
Ø 6 mm	60 kg	Ø 20 x 15 cm, <b>125M</b>		30736	<b>570125.0001</b>		1 τεμ.	●

## ΚΟΡΔΟΝΙ



Ø	αντοχή*	διαστάσεις	i	κωδ. προμηθ.	κωδικός παραγγελίας	barcode	συσκ/σια	διαθ/τητα
Ø 4,5 mm	75 kg	Ø 20 x 15 cm, <b>200M</b>	άσπρο - μαύρο	30762	<b>570125.0002</b>		1 τεμ.	●

## ΣΧΟΙΝΙ ΠΟΛΥΠΡΟΠΥΛΕΝΙΟΥ



Ø	αντοχή*	διαστάσεις	i	κωδ. προμηθ.	κωδικός παραγγελίας	barcode	συσκ/σια	διαθ/τητα
Ø 6 mm	68 kg	<b>15M</b>	άσπρο	78297	<b>570105.0002</b>		5 τεμ.	●

\* Τα σχοινιά δεν είναι κατάλληλα για ανθρώπινη ασφάλιση & δεν πρέπει να χρησιμοποιηθούν για ανυψωτικούς σκοπούς ή για ασφάλιση φορτίων  
Το αναγραφόμενο βάρος είναι ενδεικτικό.

ΣΧΟΙΝΙ ΠΟΛΥΠΡΟΠΥΛΕΝΙΟΥ



∅	αντοχή*	διαστάσεις	i	κωδ. προμηθ.	κωδικός παραγγελίας	barcode	συσκ/σια	διαθ/τητα
∅ 8 mm	120 kg	<b>15M</b>	κίτρινο	78300	<b>570105.0007</b>		5 τεμ.	●

ΣΧΟΙΝΙ ΠΟΛΥΠΡΟΠΥΛΕΝΙΟΥ



∅	αντοχή*	διαστάσεις	i	κωδ. προμηθ.	κωδικός παραγγελίας	barcode	συσκ/σια	διαθ/τητα
∅ 6 mm	59 kg	<b>20M</b>	άσπρο - μπλε	79812	<b>570105.0009</b>		5 τεμ.	●
∅ 8 mm	103 kg	<b>15M</b>		79813	<b>570105.0010</b>		5 τεμ.	●
∅10 mm	149 kg	<b>15M</b>		80628	<b>570105.0011</b>		5 τεμ.	●
∅12 mm	207 kg	<b>15M</b>		80630	<b>570105.0020</b>		5 τεμ.	●

ΣΧΟΙΝΙ ΜΠΟΥΓΑΔΑΣ



∅	αντοχή*	διαστάσεις	i	κωδ. προμηθ.	κωδικός παραγγελίας	barcode	συσκ/σια	διαθ/τητα
∅ 3 mm	-	<b>30M</b>	κίτρινο	76572	<b>570105.0019</b>		5 τεμ.	●

ΣΧΟΙΝΙ ΓΕΝΙΚΗΣ ΧΡΗΣΗΣ



∅	αντοχή*	διαστάσεις	i	κωδ. προμηθ.	κωδικός παραγγελίας	barcode	συσκ/σια	διαθ/τητα
-	-	<b>50M</b>	χρωματιστό	007900012AV	<b>570504.0005</b>		10 τεμ.	●



# ΕΞΑΡΤΗΜΑΤΑ ΣΤΕΡΕΩΣΗΣ

# ΓΑΝΤΖΟΙ

## ΓΑΝΤΖΟΣ ΑΣΦΑΛΕΙΑΣ ΓΑΛΒΑΝΙΖΕ

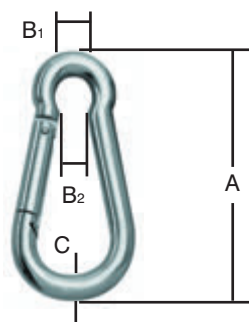

A x B1 x B2 x C	κωδ. προμηθ.	κωδικός παραγγελίας	barcode	συσκ/σια	διαθ/ τητα
50 x 7 x 5 x 5 mm	007900 211AV	<b>570505.0013</b> **		5 κάρτες	●
60 x 8 x 6 x 6 mm	007900 212AV	<b>570505.0014</b> *		5 κάρτες	●
80 x 12 x 9 x 8 mm	007900 213AV	<b>570505.0015</b> *		5 κάρτες	●
100 x 15 x 11 x 10 mm	007900 214AV	<b>570505.0016</b> *		5 κάρτες	●
120 x 16 x 11 x 10 mm	007900 215AV	<b>570505.0017</b> *		5 κάρτες	●

## ΓΑΝΤΖΟΣ ΑΣΦΑΛΕΙΑΣ ΜΕ ΜΑΤΙ ΓΑΛΒΑΝΙΖΕ

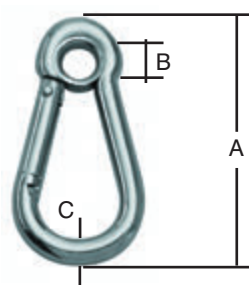

A x B x C	κωδ. προμηθ.	κωδικός παραγγελίας	barcode	συσκ/σια	διαθ/ τητα
60 x 6 x 6 mm	007900 757AV	<b>570505.0026</b>		5 κάρτες	●

## ΓΑΝΤΖΟΣ ΑΣΦΑΛΕΙΑΣ ΜΕ ΒΙΔΩΜΑ ΓΑΛΒΑΝΙΖΕ

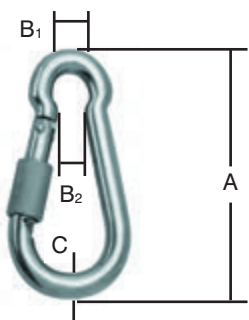

A x B1 x B2 x C	κωδ. προμηθ.	κωδικός παραγγελίας	barcode	συσκ/σια	διαθ/ τητα
70 x 10 x 7 x 7 mm	007900 232AV	<b>570505.0024</b>		5 κάρτες	●



## ΓΑΝΤΖΟΣ ΑΣΦΑΛΕΙΑΣ ΝΙΚΕΛ



A x B	κωδ. προμηθ.	κωδικός παραγγελίας	barcode	συσκ/σια	διαθ/ τητα
55 x 11 mm	007900 242AV	<b>570505.0018</b> **		5 κάρτες	●
82 x 20 mm	007900 243AV	<b>570505.0019</b> *		5 κάρτες	●

## ΓΑΝΤΖΟΣ ΑΣΦΑΛΕΙΑΣ ΝΙΚΕΛ

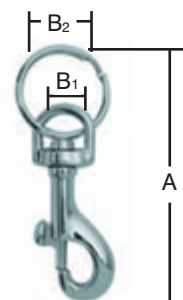

A x B1 x B2 x C	κωδ. προμηθ.	κωδικός παραγγελίας	barcode	συσκ/σια	διαθ/ τητα
60 x 13 x 25 mm	007900 758AV	<b>570505.0020</b>		5 κάρτες	●

### ΓΑΝΤΖΟΣ ΑΣΦΑΛΕΙΑΣ ΝΙΚΕΛ

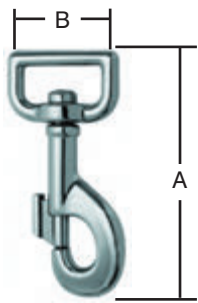

A x B	κωδ. προμηθ.	κωδικός παραγγελίας	barcode	συσκ/σια	διαθ/τητα
80 x 26 mm	007900 258AV	<b>570505.0022</b>		5 κάρτες	●

### ΓΑΝΤΖΟΣ SIMPLEX ΝΙΚΕΛ

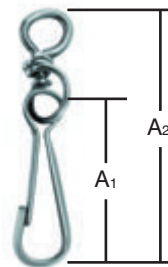

A1 x A2	κωδ. προμηθ.	κωδικός παραγγελίας	barcode	συσκ/σια	διαθ/τητα
39 x 71 mm	007900 244AV	<b>570505.0039</b>		5 κάρτες	●
59 x 95 mm	007900 245AV	<b>570505.0040</b>		5 κάρτες	●

### ΓΑΝΤΖΟΣ ΒΑΡΕΩΣ ΤΥΠΟΥ ΓΑΛΒΑΝΙΖΕ

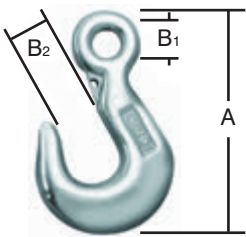

A x B1 x B2	κωδ. προμηθ.	κωδικός παραγγελίας	barcode	συσκ/σια	διαθ/τητα
89 x 12 x 18 mm	007900 240AV	<b>570505.0038</b>		5 κάρτες	●

### ΓΑΝΤΖΟΣ ΑΣΦΑΛΕΙΑΣ ΒΑΡΕΩΣ ΤΥΠΟΥ ΓΑΛΒΑΝΙΖΕ

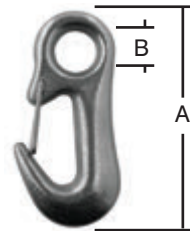

A x B	κωδ. προμηθ.	κωδικός παραγγελίας	barcode	συσκ/σια	διαθ/τητα
92 x 18 mm	007900 239AV	<b>570505.0025</b>		5 κάρτες	●

### ΑΛΥΣΙΔΑ ΓΙΑ ΚΛΕΙΔΙΑ ΝΙΚΕΛ



A1 x A2	κωδ. προμηθ.	κωδικός παραγγελίας	barcode	συσκ/σια	διαθ/τητα
54 x 480 mm	007900 291AV	<b>570505.0112</b>		5 κάρτες	●

**Σημείωση:** Παρακαλώ βεβαιωθείτε πως σε κάθε χρήση δεν διακινδυνεύεται το άτομο που το χρησιμοποιεί και το αντικείμενο. Μη χρησιμοποιείται αυτά τα προϊόντα για να ασφαλίσετε άτομα.

ΓΑΝΤΖΟΣ ΒΙΔΩΤΟΣ, ΚΛΕΙΣΤΟΣ ΓΑΛΒΑΝΙΖΕ

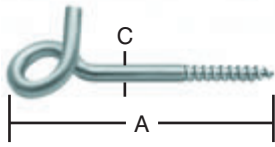

A x C	κωδ. προμηθ.	κωδικός παραγγελίας	barcode	συσκ/σια	διαθ/τητα
140 x 8,9 mm	007900 246AV	570505.0002	4 003984 662673	5 κάρτες	●

ΓΑΝΤΖΟΣ ΜΕ ΠΑΞΙΜΑΔΙ Μ10 ΓΑΛΒΑΝΙΖΕ

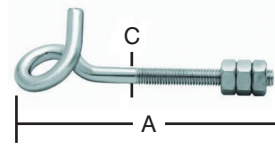

A x C	κωδ. προμηθ.	κωδικός παραγγελίας	barcode	συσκ/σια	διαθ/τητα
140 x 8,9 mm	007900 247AV	570505.0041	4 003984 662680	5 κάρτες	●

ΣΥΝΔΕΣΜΟΣ ΑΣΦΑΛΕΙΑΣ ΓΑΛΒΑΝΙΖΕ

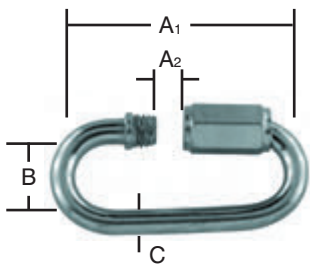

A1 x A2 x B x C	κωδ. προμηθ.	κωδικός παραγγελίας	barcode	συσκ/σια	διαθ/τητα
29 x 5 x 10 x 3,5 mm	007900 260AV	570505.0082**	4 003984 662819	5 κάρτες	●
40 x 6,5 x 13 x 5 mm	007900 261AV	570505.0083**	4 003984 662826	5 κάρτες	●
45 x 7,5 x 14 x 6 mm	007900 262AV	570505.0084*	4 003984 662833	5 κάρτες	●

ΣΥΝΔΕΣΜΟΣ ΓΑΛΒΑΝΙΖΕ

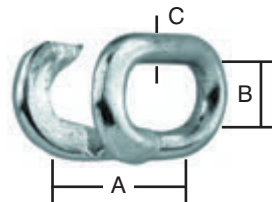

A x B x C	κωδ. προμηθ.	κωδικός παραγγελίας	barcode	συσκ/σια	διαθ/τητα
29 x 11 x 6 mm	007900 268AV	570505.0091	4 003984 662895	5 κάρτες	●

ΡΟΔΑΤΣΑ - ΡΟΛΟ ΔΙΠΛΗ ΓΙΑ ΣΧΟΙΝΙ, ΓΑΛΒΑΝΙΖΕ

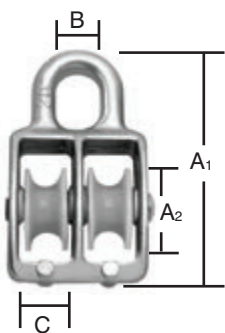

A1 x A2 x B x C	κωδ. προμηθ.	κωδικός παραγγελίας	barcode	συσκ/σια	διαθ/τητα
60 x 20 x 11 x 6 mm	007900 230AV	570505.0051	4 003984 662512	5 κάρτες	●
80 x 30 x 13 x 8 mm	007900 231AV	570505.0052	4 003984 662529	5 κάρτες	●

ΡΟΔΑΤΣΑ - ΡΟΛΟ ΓΙΑ ΣΧΟΙΝΙ, ΓΑΛΒΑΝΙΖΕ

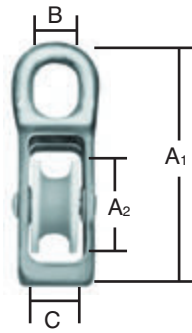

A1 x A2 x B x C	κωδ. προμηθ.	κωδικός παραγγελίας	barcode	συσκ/σια	διαθ/τητα
93 x 40 x 14 x 9 mm	007900 228AV	570505.0049	4 003984 662499	5 κάρτες	●
70 x 25 x 12 x 7 mm	007900 227AV	570505.0048	4 003984 662482	5 κάρτες	●
113 x 50 x 15 x 12 mm	007900 229AV	570505.0050	4 003984 662505	5 κάρτες	●



ΡΟΔΑΤΣΑ ΓΙΑ ΣΥΡΜΑΤΟΣΧΟΙΝΟ ΓΑΛΒΑΝΙΖΕ

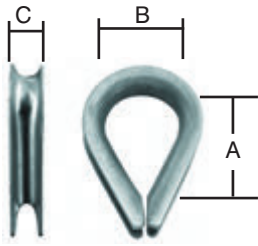

A x B x C	κωδ. προμηθ.	κωδικός παραγγελίας	barcode	συσκ/σια	διαθ/τητα
21,5x 13 x 4 mm	007900 206AV	<b>570505.0053</b>		5 κάρτες	●
30 x 14 x 6 mm	007900 207AV	<b>570505.0054</b>		5 κάρτες	●
39 x 18 x 9 mm	007900 208AV	<b>570505.0055</b>		5 κάρτες	●
47,5 x 22 x 11 mm	007900 209AV	<b>570505.0056</b>		5 κάρτες	●
61 x 28 x 14 mm	007900 210AV	<b>570505.0057</b>		5 κάρτες	●

ΣΦΙΓΚΤΗΡΑΣ ΓΑΛΒΑΝΙΖΕ



C1 x C2	κωδ. προμηθ.	κωδικός παραγγελίας	barcode	συσκ/σια	διαθ/τητα
13 x M10 mm	0079002 05AV	<b>570505.0058</b>		5 κάρτες	●
10 x M 8 mm	0079002 04AV	<b>570505.0059</b>		5 κάρτες	●
8 x M 6 mm	0079002 03AV	<b>570505.0060</b>		5 κάρτες	●
6 x M 5 mm	0079002 02AV	<b>570505.0061</b>		5 κάρτες	●
5 x M 5 mm	0079002 01AV	<b>570505.0062</b>		5 κάρτες	●
3 x M 4 mm	0079002 00AV	<b>570505.0063</b>		5 κάρτες	●

Σημείωση: Παρακαλώ βεβαιωθείτε πως σε κάθε χρήση δεν διακινδυνεύεται το άτομο που το χρησιμοποιεί και το αντικείμενο. Μη χρησιμοποιείται αυτά τα προϊόντα για να ασφαλίσετε άτομα.

ΡΟΔΑΤΣΑ - ΡΟΛΟ ΒΙΔΩΤΗ, ΓΑΛΒΑΝΙΖΕ

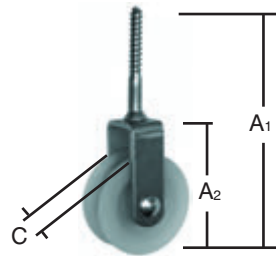

A1 x A2 x C	κωδ. προμηθ.	κωδικός παραγγελίας	barcode	συσκ/σια	διαθ/τητα
90 x 30 x 6 mm	007900 190AV	<b>570505.0046</b>		5 κάρτες	●
120 x 50 x 8 mm	007900 191AV	<b>570505.0047</b>		5 κάρτες	●

ΝΑΥΤΙΚΟ ΚΛΕΙΔΙ ΓΑΛΒΑΝΙΖΕ

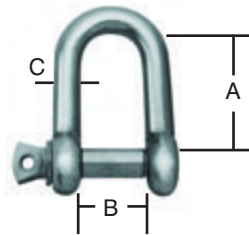

A x B x C	κωδ. προμηθ.	κωδικός παραγγελίας	barcode	συσκ/σια	διαθ/τητα
20 x 10 x 5 mm	007900 220AV	<b>570505.0108*</b>		5 κάρτες	●
32 x 16 x 8 mm	007900 221AV	<b>570505.0109*</b>		5 κάρτες	●
44 x 22 x 11 mm	007900 222AV	<b>570505.0110*</b>		5 κάρτες	●

ΣΦΙΓΚΤΗΡΑΣ ΔΙΠΛΟΣ ΕΠΙΠΕΔΟΣ ΓΑΛΒΑΝΙΖΕ



B x C	κωδ. προμηθ.	κωδικός παραγγελίας	barcode	συσκ/σια	διαθ/τητα
2 x M4 mm	0079007 52AV	<b>570505.0064</b>		5 κάρτες	●
3 x M4 mm	0079007 53AV	<b>570505.0065</b>		5 κάρτες	●
4 x M5 mm	0079007 54AV	<b>570505.0066</b>		5 κάρτες	●
5 x M6 mm	0079007 55AV	<b>570505.0067</b>		5 κάρτες	●

ΕΝΤΑΤΗΡΑΣ ΓΑΛΒΑΝΙΖΕ

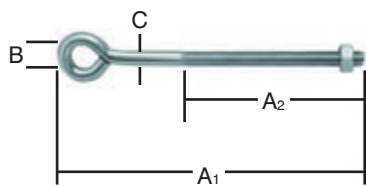

A1 x A2 x B x C	κωδ. προμηθ.	κωδικός παραγγελίας	barcode	συσκ/σια	διαθ/ τητα
100 x 80 x 10 x 6 mm	0079002 17AV	<b>570505.0073</b>		5 κάρτες	●
150 x 90 x 10 x 6 mm	0079002 18AV	<b>570505.0074</b>		5 κάρτες	●
150 x 90 x 12 x 8 mm	0079002 19AV	<b>570505.0075</b>		5 κάρτες	●

ΕΝΤΑΤΗΡΑΣ ΚΡΙΚΟΣ & ΚΡΙΚΟΣ ΓΑΛΒΑΝΙΖΕ

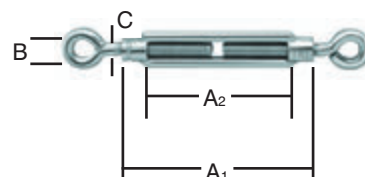

A1 x A2 x B x C	κωδ. προμηθ.	κωδικός παραγγελίας	barcode	συσκ/σια	διαθ/ τητα
100x70x10 x M6 mm	0079002 25AV	<b>570505.0080</b>		5 κάρτες	●
110x80x10 x M8 mm	0079002 26AV	<b>570505.0081</b>		5 κάρτες	●

ΕΝΤΑΤΗΡΑΣ ΓΑΝΤΖΟΣ & ΚΡΙΚΟΣ ΓΑΛΒΑΝΙΖΕ

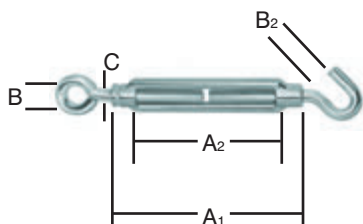

A1 x A2 x B1 x B2 x C	κωδ. προμηθ.	κωδικός παραγγελίας	barcode	συσκ/σια	διαθ/ τητα
50x30x8 6 x 5mm	0079002 24AV	<b>570505.0076</b>		5 κάρτες	●
100x70x10 9 x M6mm	0079002 35AV	<b>570505.0077</b>		5 κάρτες	●
110x75x10 10x M8mm	0079002 36AV	<b>570505.0078</b>		5 κάρτες	●

ΑΣΦΑΛΕΙΑ ΜΕ ΚΡΙΚΟ ΓΑΛΒΑΝΙΖΕ

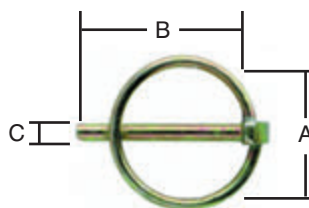

A x B x C	κωδ. προμηθ.	κωδικός παραγγελίας	barcode	συσκ/σια	διαθ/ τητα
41 x 42 x 6 mm	0079008 21AV	<b>570505.0103</b>		5 κάρτες	●
41 x 42 x 8 mm	0079008 23AV	<b>570505.0105</b>		5 κάρτες	●
41 x 42 x 10 mm	0079008 25AV	<b>570505.0107</b>		5 κάρτες	●

ΓΑΝΤΖΟΣ S ΓΑΛΒΑΝΙΖΕ

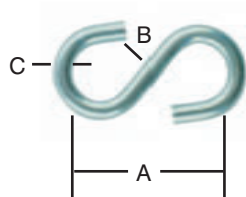

A x B x C	κωδ. προμηθ.	κωδικός παραγγελίας	barcode	συσκ/σια	διαθ/ τητα
23,5 x 4 x 3 mm	0079002 53AV	<b>570505.0027</b>		5 κάρτες	●
47,5 x 10 x 6 mm	0079002 55AV	<b>570505.0029</b>		5 κάρτες	●

ΓΑΝΤΖΟΣ ΒΙΔΩΤΟΣ ΑΝΟΙΧΤΟΣ ΓΑΛΒΑΝΙΖΕ



B	κωδ. προμηθ.	κωδικός παραγγελίας	barcode	συσκ/σια	διαθ/ τητα
Ø50 mm	0002920 50Z	<b>570505.0003</b>		4 κάρτες	●
Ø100 mm	0002921 00Z	<b>570505.0004</b>		4 κάρτες	●

# INOX STAINLESS STEEL

Και για τα νησιά μας με τα υψηλά ποσοστά υγρασίας προτείνουμε τη σειρά μας από ανοξείδωτα εξαρτήματα.

## ΓΑΝΤΖΟΣ ΑΣΦΑΛΕΙΑΣ ΑΝΟΞΕΙΔΩΤΟΣ

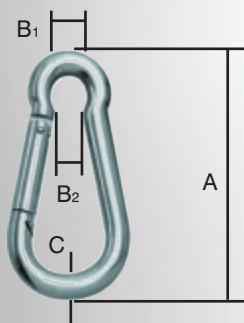

A x B1 x B2 x C	κωδ. προμηθ.	κωδικός παραγγελίας	barcode	συσκ/σια	διαθ/ τητα
50 x 8 5,5 x 5 mm	0079007 94AV	570506.0019**		5 κάρτες	●
60 x 8,5 6,5 x 6 mm	0079007 95AV	570506.0020**		5 κάρτες	●
70 x 10 7,5 x 7 mm	0079007 96AV	570506.0021*		5 κάρτες	●
80 x 11,5 7,5 x 8 mm	0079007 97AV	570506.0022*		5 κάρτες	●

## ΣΥΝΔΕΣΜΟΣ ΑΣΦΑΛΕΙΑΣ ΒΙΔΩΤΟΣ ΑΝΟΞΕΙΔΩΤΟΣ

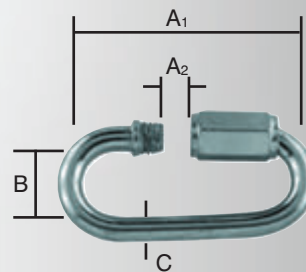

A1 x A2 x B x C	κωδ. προμηθ.	κωδικός παραγγελίας	barcode	συσκ/σια	διαθ/ τητα
25 x 5 x 10 x 3,5mm	0079007 79AV	570506.0003		5 κάρτες	●
31,5 x 5,5 x 11,5 x 4mm	0079007 80AV	570506.0004		5 κάρτες	●
38,5 x 6 x 13 x 5 mm	0079007 81AV	570506.0005		5 κάρτες	●

**Σημείωση:** Παρακαλώ βεβαιωθείτε πως σε κάθε χρήση δεν διακινδυνεύεται το άτομο που το χρησιμοποιεί και το αντικείμενο. Μη χρησιμοποιείται αυτά τα προϊόντα για να ασφαλίσετε άτομα.

## ΝΑΥΤΙΚΟ ΚΛΕΙΔΙ ΑΝΟΞΕΙΔΩΤΟ

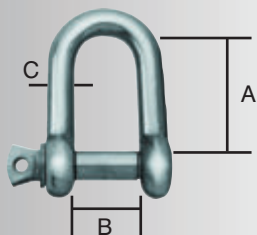

A x B x C	κωδ. προμηθ.	κωδικός παραγγελίας	barcode	συσκ/σια	διαθ/τητα
14 x 8 x 4 mm	0079007 76AV	<b>570506.0000**</b>		5 κάρτες	●
17,5 x 10 x 5 mm	0079007 77AV	<b>570506.0001**</b>		5 κάρτες	●
21 x 12 x 6 mm	0079007 78AV	<b>570506.0002*</b>		5 κάρτες	●

## ΣΦΙΓΚΤΗΡΑΣ ΑΝΟΞΕΙΔΩΤΟΣ



C1 x C2	κωδ. προμηθ.	κωδικός παραγγελίας	barcode	συσκ/σια	διαθ/τητα
3 x M4 mm	0079007 90AV	<b>570506.0010</b>		5 κάρτες	●
4 x M4 mm	0079007 91AV	<b>570506.0011</b>		5 κάρτες	●
5 x M5 mm	0079007 92AV	<b>570506.0012</b>		5 κάρτες	●
6 x M5 mm	0079007 93AV	<b>570506.0013</b>		5 κάρτες	●

## ΓΑΝΤΖΟΣ S ΓΙΑ ΚΡΕΑΣ ΑΝΟΞΕΙΔΩΤΟΣ

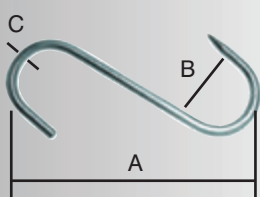

A x B x C	κωδ. προμηθ.	κωδικός παραγγελίας	barcode	συσκ/σια	διαθ/τητα
140 x 40 x 5,2 mm	0079007 59AV	<b>570506.0018</b>		5 κάρτες	●

## ΕΝΤΑΤΗΡΑΣ ΓΑΝΤΖΟΣ &amp; ΚΡΙΚΟΣ ΑΝΟΞΕΙΔΩΤΟΣ

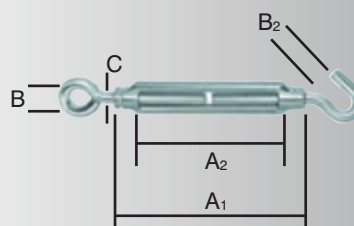

A1 x A2 x B1 x B2 x C	κωδ. προμηθ.	κωδικός παραγγελίας	barcode	συσκ/σια	διαθ/τητα
70x52x8 x 8 x M5mm	0079007 82AV	<b>570506.0006</b>		5 κάρτες	●
90x68x10 x 10x M6mm	0079007 84AV	<b>570506.0007</b>		5 κάρτες	●

## ΕΝΤΑΤΗΡΑΣ ΚΡΙΚΟΣ &amp; ΚΡΙΚΟΣ ΑΝΟΞΕΙΔΩΤΟΣ

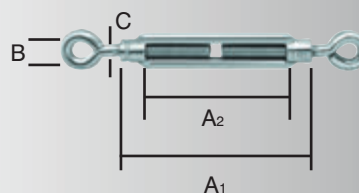

A1 x A2 x B x C	κωδ. προμηθ.	κωδικός παραγγελίας	barcode	συσκ/σια	διαθ/τητα
70 x 52 x 8 x M5 mm	0079007 83AV	<b>570506.0008</b>		5 κάρτες	●
90x68x10 x M6 mm	0079007 85AV	<b>570506.0009</b>		5 κάρτες	●

## ΡΟΔΑΤΣΑ ΓΙΑ ΣΥΡΜΑΤΟΣΧΟΙΝΟ ΑΝΟΞΕΙΔΩΤΗ

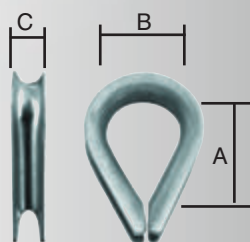

A x B x C	κωδ. προμηθ.	κωδικός παραγγελίας	barcode	συσκ/σια	διαθ/τητα
16 x 9 x 2 mm	0079007 86AV	<b>570506.0014</b>		5 κάρτες	●
17,5 x 11 x 4mm	0079007 87AV	<b>570506.0015</b>		5 κάρτες	●
21 x 13 x 5 mm	0079007 88AV	<b>570506.0016</b>		5 κάρτες	●
24 x 14 x 6 mm	0079007 89AV	<b>570506.0017</b>		5 κάρτες	●

## ΒΡΑΧΙΟΝΑΣ



ⓘ	κωδ. προμηθ.	κωδικός παραγγελίας	barcode	συσκ/σια	διαθ/τητα
100-133 cm	80725	570109.0000		1τεμ.	●

## ΣΤΗΡΙΓΜΑ ΓΙΑ ΜΙΚΡΑ ΡΟΛΑ

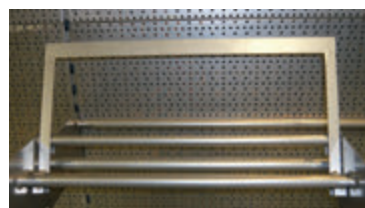

ⓘ	κωδ. προμηθ.	κωδικός παραγγελίας	barcode	συσκ/σια	διαθ/τητα
-	81667	570109.0001		1τεμ.	●

## ΜΕΤΡΟΤΑΙΝΙΑ



ⓘ	κωδ. προμηθ.	κωδικός παραγγελίας	barcode	συσκ/σια	διαθ/τητα
100-133 cm	76575	570109.0004		1τεμ.	●

## ΒΕΡΓΑ ΓΙΑ ΠΡΟΦΙΛ ΤΙΜΩΝ R

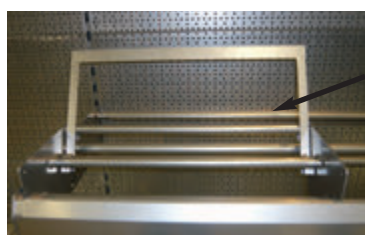

ⓘ	κωδ. προμηθ.	κωδικός παραγγελίας	barcode	συσκ/σια	διαθ/τητα
-	81707	570109.0012		1τεμ.	●

## ΚΟΦΤΗΣ ΓΙΑ ΑΛΥΣΙΔΕΣ



ⓘ	κωδ. προμηθ.	κωδικός παραγγελίας	barcode	συσκ/σια	διαθ/τητα
-	88143	570109.0013		1τεμ.	●

## ΣΩΛΗΝΑΣ ΓΙΑ ΒΡΑΧΙΟΝΑ



ⓘ	κωδ. προμηθ.	κωδικός παραγγελίας	barcode	συσκ/σια	διαθ/τητα
20cm Φ20mm	-	170619.0008		1τεμ.	●
40cm Φ20mm	-	170619.0009		1τεμ.	●

## ΒΡΑΧΙΟΝΑΣ ΜΠΑΡΑΣ ΓΙΑ ΑΛΥΣΙΔΕΣ Κ.Α.

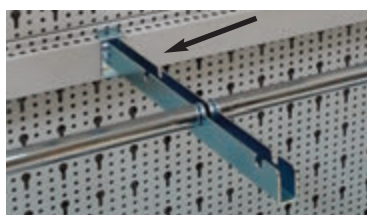

ⓘ	κωδ. προμηθ.	κωδικός παραγγελίας	barcode	συσκ/σια	διαθ/τητα
36cm	-	170619.0007		1τεμ.	●



ΠΡΟΓΡΑΜΜΑ  
ΕΞΑΡΤΗΜΑΤΩΝ  
ΕΠΙΠΛΩΝ



ΣΥΡΤΗΣ 60 MM



ⓘ	κωδ. παραγγελίας	barcode	συσκ/σια	διαθ/τητα
60 mm χρῶμιο	<b>230000.0013</b>		5 τεμ.	●

ΣΥΡΤΗΣ 100 MM



ⓘ	κωδ. παραγγελίας	barcode	συσκ/σια	διαθ/τητα
100 mm χρυσός	<b>230000.0014</b>		5 τεμ.	●

ΣΥΡΤΗΣ IDEAL



ⓘ	κωδ. παραγγελίας	barcode	συσκ/σια	διαθ/τητα
60 mm χρυσός	<b>230000.0019</b>		5 τεμ.	●
80 mm χρυσός	<b>230000.0018</b>		5 τεμ.	●

ΣΥΡΤΗΣ 130 MM



ⓘ	κωδ. παραγγελίας	barcode	συσκ/σια	διαθ/τητα
130 mm πεπαλαι- ωμένο χρυσό	<b>230000.0020</b>		5 τεμ.	●

ΣΥΡΤΗΣ

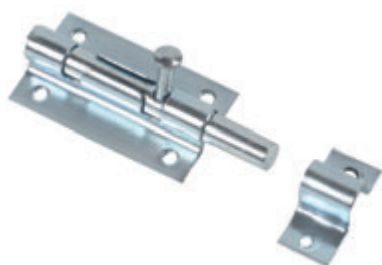

ⓘ	κωδ. παραγγελίας	barcode	συσκ/σια	διαθ/τητα
80 mm γαλβανιζέ	<b>230000.0021</b>		10 τεμ.	●
120 mm γαλβανιζέ	<b>230000.0022</b>		10 τεμ.	●

ΣΥΡΤΗΣ 160 MM



ⓘ	κωδ. παραγγελίας	barcode	συσκ/σια	διαθ/τητα
160 mm γαλβανιζέ	<b>230000.0024</b>		5 τεμ.	●



ΣΥΡΤΗΣ 200 MM



ⓘ	κωδ. παραγγελίας	barcode	συσκ/σια	διαθ/τητα
200 mm μπρονζέ	<b>230000.0025</b>		5 τεμ.	●

ΣΥΡΤΗΣ 150 MM



ⓘ	κωδ. παραγγελίας	barcode	συσκ/σια	διαθ/τητα
150 mm πεπαλαιωμένο χρυσό	<b>230000.0028</b>		5 τεμ.	●

ΣΥΡΤΗΣ



ⓘ	κωδ. παραγγελίας	barcode	συσκ/σια	διαθ/τητα
250 mm πεπαλαιωμένο χρυσό	<b>230000.0036</b>		5 τεμ.	●

ΣΥΡΤΗΣ ΠΛΑΚΑ



ⓘ	κωδ. παραγγελίας	barcode	συσκ/σια	διαθ/τητα
20 mm μαύρος	<b>230000.0041</b>		5 τεμ.	●
30 mm μαύρος	<b>230000.0042</b>		5 τεμ.	●
40 mm μαύρος	<b>230000.0043</b>		5 τεμ.	●

ΣΥΡΤΗΣ ΜΕ ΕΛΑΤΗΡΙΟ



ⓘ	κωδ. παραγγελίας	barcode	συσκ/σια	διαθ/τητα
30 x 50 mm μαύρος	<b>230000.0049</b>		5 τεμ.	●

ΣΥΡΤΗΣ ΕΠΙΠΛΩΝ (ΣΑΚ. 2 ΤΕΜ.)



ⓘ	κωδ. παραγγελίας	barcode	συσκ/σια	διαθ/τητα
50 mm ορειχάλκινος	<b>230000.0009</b>		5 σακ.	●
70 mm ορειχάλκινος	<b>230000.0010</b>		5 σακ.	●

ΣΥΡΤΗΣ ΕΠΙΠΛΩΝ (ΣΑΚ. 4 ΤΕΜ.)



ⓘ	κωδ. παραγγελίας	barcode	συσκ/σια	διαθ/τητα
70 mm νίκελ	<b>230000.0002</b>		5 σακ.	●

ΣΥΡΤΗΣ ΕΠΙΠΛΩΝ (ΣΑΚ. 4 ΤΕΜ.)



ⓘ	κωδ. παραγγελίας	barcode	συσκ/σια	διαθ/τητα
70 mm μπρονζέ	<b>230000.0001</b>		5 σακ.	●

ΜΑΝΤΑΛΟ 5 MM



ⓘ	κωδ. παραγγελίας	barcode	συσκ/σια	διαθ/τητα
5 mm ορειχάλκινο	<b>230000.0044</b>		5 τεμ.	●
5 mm μπρονζέ	<b>230000.0045</b>		5 τεμ.	●
18 mm ορειχάλκινο	<b>230000.0046</b>		5 τεμ.	●

ΜΑΝΤΑΛΟ



ⓘ	κωδ. παραγγελίας	barcode	συσκ/σια	διαθ/τητα
δεξί	<b>230000.0051</b>		5 τεμ.	●
αριστερό	<b>230000.0052</b>		5 τεμ.	●

ΜΑΝΤΑΛΟ ΠΑΡΑΘΥΡΟΥ ΠΛΑΣΤΙΚΟ



ⓘ	κωδ. παραγγελίας	barcode	συσκ/σια	διαθ/τητα
μαύρο	<b>230010.0012</b>		5 τεμ.	●

ΜΑΝΤΑΛΟ ΠΑΡΑΘΥΡΟΥ ΜΕ ΟΥΓΠΑΤ



ⓘ	κωδ. παραγγελίας	barcode	συσκ/σια	διαθ/τητα
μαύρο	<b>230010.0011</b>		5 τεμ.	●

ΓΑΝΤΖΟΣ ΠΟΡΤΑΣ 80 MM



ⓘ	κωδ. παραγγελίας	barcode	συσκ/σια	διαθ/τητα
80 mm ορειχάλκινος	<b>230000.0065</b>		5 τεμ.	●
80 mm μπρονζέ	<b>230000.0064</b>		5 τεμ.	●

ΑΛΥΣΙΔΑ ΠΟΡΤΑΣ 210 MM



ⓘ	κωδ. παραγγελίας	barcode	συσκ/σια	διαθ/τητα
210 mm ορειχάλκινη	<b>230000.0055</b>		5 τεμ.	●
210 mm μπρονζέ	<b>230000.0056</b>		5 τεμ.	●

ΜΗΧΑΝΙΣΜΟΣ ΕΠΑΝΑΦΟΡΑΣ ΕΞΩΠΟΡΤΑΣ



ⓘ	κωδ. παραγγελίας	barcode	συσκ/σια	διαθ/τητα
235mm γαλβανιζέ	<b>230000.0059</b>		2 τεμ.	●



ΑΝΑΡΤΗΡΑΣ (ΣΑΚ. 2 ΤΕΜ.)

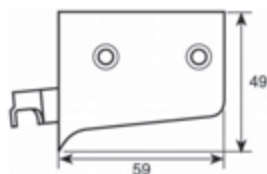

ⓘ	κωδ. παραγγελίας	barcode	συσκ/σια	διαθ/τητα
59 x 49mm λευκός	<b>230510.0003</b>		5 σακ.	●

ΛΑΜΑΚΙ ΑΝΑΡΤΗΣΗΣ (ΣΑΚ. 4 ΤΕΜ.)

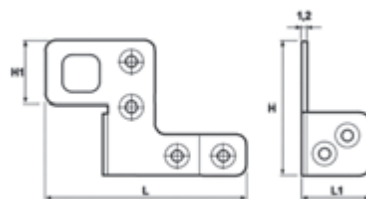

ⓘ	κωδ. παραγγελίας	barcode	συσκ/σια	διαθ/τητα
76 x 46 x 1,2 γαλβανιζέ	<b>230510.0002</b>		5 σακ.	●

ΛΑΜΑΚΙ ΑΝΑΡΤΗΣΗΣ (ΣΑΚ. 4 ΤΕΜ.)

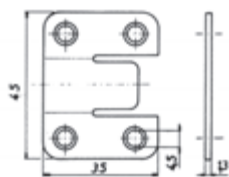

ⓘ	κωδ. παραγγελίας	barcode	συσκ/σια	διαθ/τητα
45 x 35 mm γαλβανιζέ	<b>230510.0007</b>		5 σακ.	●

ΜΠΑΡΑ ΑΝΑΡΤΗΣΗΣ

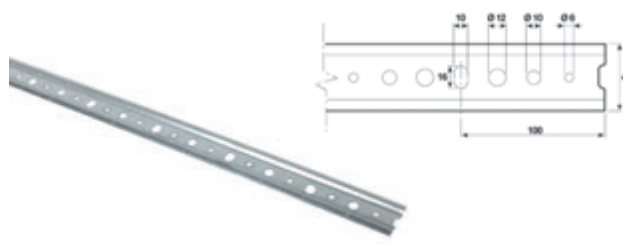

ⓘ	κωδ. παραγγελίας	barcode	συσκ/σια	διαθ/τητα
1000 mm γαλβανιζέ	<b>230510.0009</b>		5 τεμ.	●

ΘΗΛΙΑ ΑΝΑΡΤΗΣΗΣ (ΣΑΚ. 4 ΤΕΜ.)

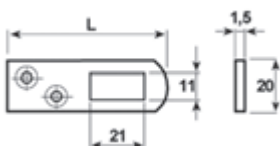

ⓘ	κωδ. παραγγελίας	barcode	συσκ/σια	διαθ/τητα
60 mm γαλβανιζέ	<b>230510.0013</b>		5 σακ.	●

ΘΗΛΙΑ ΑΝΑΡΤΗΣΗΣ (ΣΑΚ. 4 ΤΕΜ.)

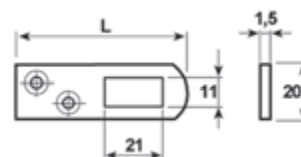

ⓘ	κωδ. παραγγελίας	barcode	συσκ/σια	διαθ/τητα
100 mm γαλβανιζέ	<b>230510.0014</b>		5 σακ.	●

ΘΗΛΙΑ ΑΝΑΡΤΗΣΗΣ (ΣΑΚ. 8 ΤΕΜ.)



ⓘ	κωδ. παραγγελίας	barcode	συσκ/σια	διαθ/τητα
50mm γαλβανιζέ	<b>230510.0011</b>		5 σακ.	●

ΘΗΛΙΑ ΑΝΑΡΤΗΣΗΣ (ΣΑΚ. 4 ΤΕΜ.)



ⓘ	κωδ. παραγγελίας	barcode	συσκ/σια	διαθ/τητα
Ø12x45 mm γαλβανιζέ	<b>230510.0012</b>		5 σακ.	●

ΛΑΜΑΚΙ ΣΥΝΔΕΣΗΣ (ΣΑΚ. 4 ΤΕΜ.)

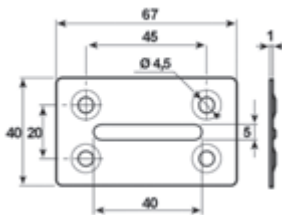

ⓘ	κωδ. παραγγελίας	barcode	συσκ/σια	διαθ/τητα
67 x 40 mm γαλβανιζέ	<b>230520.0001</b>		5 σακ.	●

ΓΩΝΙΑ ΣΥΝΔΕΣΗΣ (ΣΑΚ. 4 ΤΕΜ.)

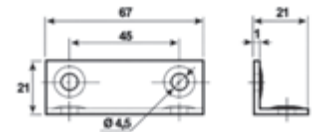

ⓘ	κωδ. παραγγελίας	barcode	συσκ/σια	διαθ/τητα
67 x 21 mm γαλβανιζέ	<b>230520.0003</b>		5 σακ.	●

ΓΩΝΙΑ ΣΥΝΔΕΣΗΣ (ΣΑΚ. 4 ΤΕΜ.)

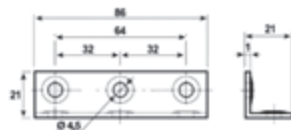

ⓘ	κωδ. παραγγελίας	barcode	συσκ/σια	διαθ/τητα
86 x 21 mm γαλβανιζέ	<b>230520.0007</b>		5 σακ.	●

ΓΩΝΙΑ ΣΥΝΔΕΣΗΣ (ΣΑΚ. 8 ΤΕΜ.)

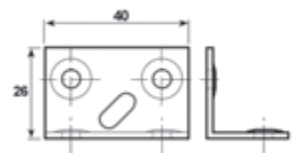

ⓘ	κωδ. παραγγελίας	barcode	συσκ/σια	διαθ/τητα
40 x 26 mm γαλβανιζέ	<b>230520.0009</b>		5 σακ.	●

ΓΩΝΙΑ ΣΥΝΔΕΣΗΣ (ΣΑΚ. 8 ΤΕΜ.)

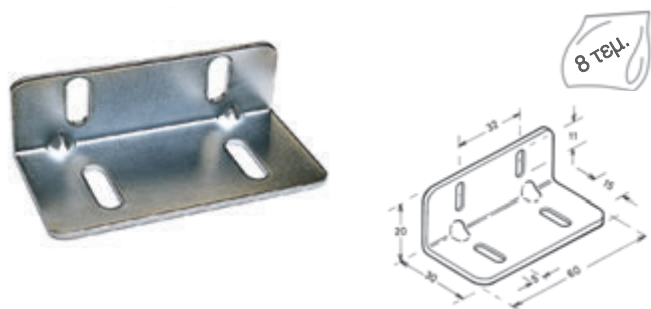

ⓘ	κωδ. παραγγελίας	barcode	συσκ/σια	διαθ/τητα
60 x 30 mm γαλβανιζέ	<b>230520.0010</b>		5 σακ.	●

ΓΩΝΙΑ ΣΥΝΔΕΣΗΣ ΓΙΑ ΓΥΑΛΙ (ΣΑΚ. 12 ΤΕΜ.)



ⓘ	κωδ. παραγγελίας	barcode	συσκ/σια	διαθ/τητα
32 x 32 mm ορειχάλκινη	<b>230520.0011</b>		5 σακ.	●

ΑΠΟΣΒΕΣΤΗΡΑΣ ΘΟΥΡΥΒΟΥ (ΣΑΚ. 2 ΤΕΜ.)



ⓘ	κωδ. παραγγελίας	barcode	συσκ/σια	διαθ/τητα
Ø10 43/63mm γκρι	<b>230540.0002</b>		5 σακ.	●

ΑΠΟΣΒΕΣΤΗΡΑΣ ΘΟΥΡΥΒΟΥ ΒΙΔΩΤΟΣ (ΣΑΚ. 2 ΤΕΜ.)

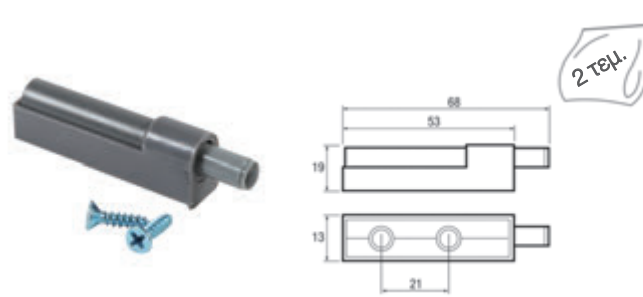

ⓘ	κωδ. παραγγελίας	barcode	συσκ/σια	διαθ/τητα
53/68 x 13mm γκρι	<b>230540.0004</b>		5 σακ.	●

ΤΑΠΑ ΟΠΩΝ ΧΩΝΕΥΤΗ (ΣΑΚ. 8 ΤΕΜ.)

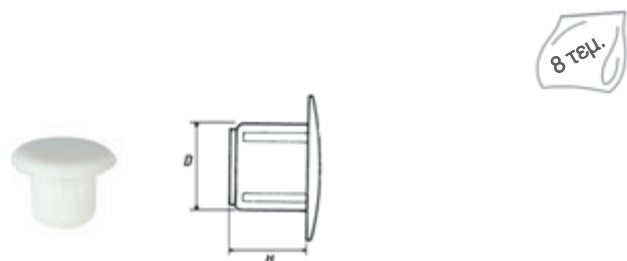

ⓘ	κωδ. παραγγελίας	barcode	συσκ/σια	διαθ/τητα
Ø6 x 6 mm Λευκή	<b>230530.0002</b>		5 σακ.	●
Ø8 x 7 mm Λευκή	<b>230530.0005</b>		5 σακ.	●

ΤΑΠΑ ΟΠΩΝ (ΣΑΚ. 10 ΤΕΜ.)



ⓘ	κωδ. παραγγελίας	barcode	συσκ/σια	διαθ/τητα
Ø14 mm νίκελ	<b>230530.0001</b>		5 σακ.	●

**ΜΕΝΤΕΣΕΣ ΜΙΝΙ 94° ΙΣΙΟΣ ΜΕ ΒΑΣΗ (ΣΑΚ. 2 ΤΕΜ.)**

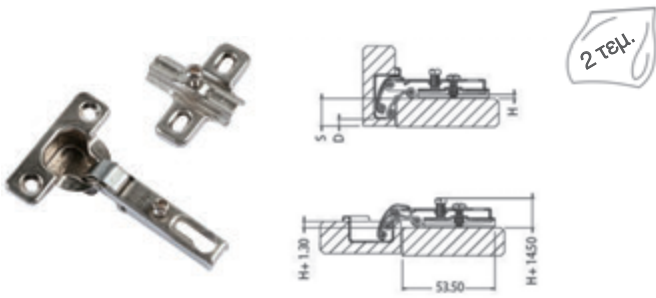

ⓘ	κωδ. παραγγελίας	barcode	συσκ/σια	διαθ/τητα
94° - Ø26 βιδωτός με βάση	<b>231000.0000</b>		30 σακ.	●

**ΜΕΝΤΕΣΕΣ ΜΙΝΙ 94° ΓΟΝΑΤΟ 8MM ΜΕ ΒΑΣΗ (ΣΑΚ. 2 ΤΕΜ.)**

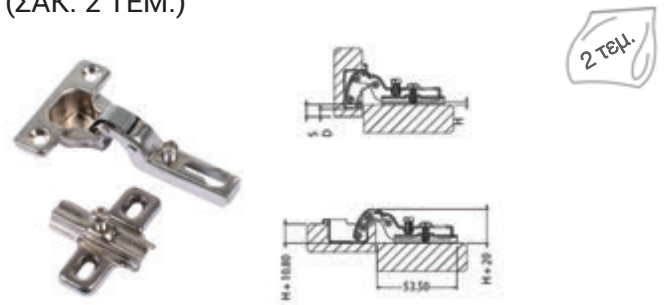

ⓘ	κωδ. παραγγελίας	barcode	συσκ/σια	διαθ/τητα
94° - Ø26 βιδωτός με βάση	<b>231000.0001</b>		20 σακ.	●

**ΜΕΝΤΕΣΕΣ ΜΙΝΙ 94° ΓΟΝΑΤΟ 15MM ΜΕ ΒΑΣΗ (ΣΑΚ. 2 ΤΕΜ.)**

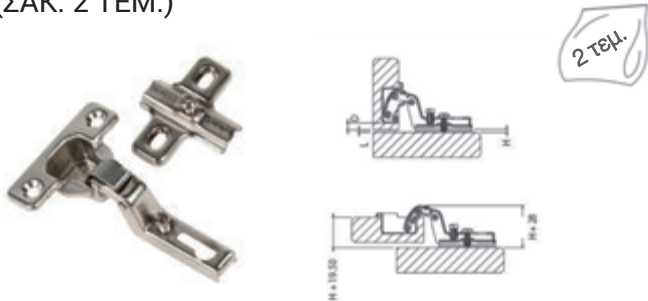

ⓘ	κωδ. παραγγελίας	barcode	συσκ/σια	διαθ/τητα
94° - Ø26 βιδωτός με βάση	<b>231000.0002</b>		5 σακ.	●

**ΜΕΝΤΕΣΕΣ 90° 44MM ΠΟΛΛΑΠΛΩΝ ΣΥΝΔΕΣΕΩΝ (ΣΑΚ. 2 ΤΕΜ.)**

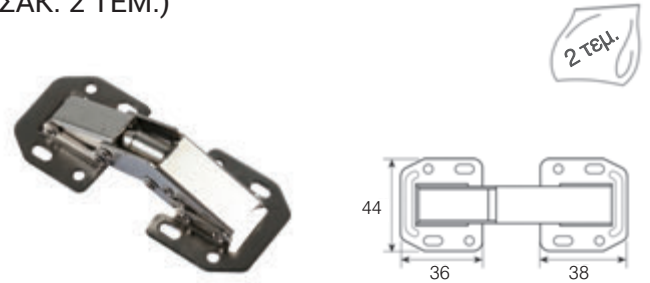

ⓘ	κωδ. παραγγελίας	barcode	συσκ/σια	διαθ/τητα
90° βιδωτός	<b>231000.0003</b>		10 σακ.	●

**ΜΕΝΤΕΣΕΣ 110° ΙΣΙΟΣ ΜΕ ΒΑΣΗ (ΣΑΚ. 2 ΤΕΜ.)**

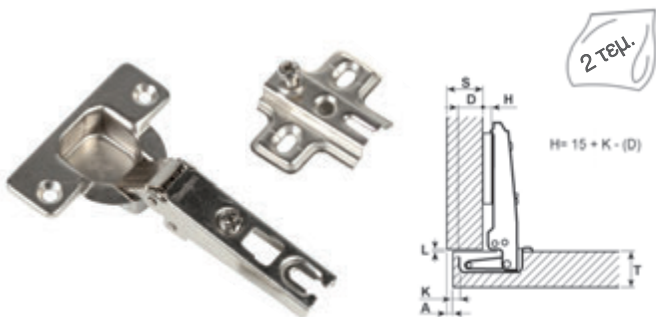

ⓘ	κωδ. παραγγελίας	barcode	συσκ/σια	διαθ/τητα
110° - Ø35 βιδωτός με βάση	<b>231000.0004</b>		30 σακ.	●

**ΜΕΝΤΕΣΕΣ 110° ΓΟΝΑΤΟ 8MM (ΣΑΚ. 2 ΤΕΜ.)**



ⓘ	κωδ. παραγγελίας	barcode	συσκ/σια	διαθ/τητα
110° - Ø35 βιδωτός με βάση	<b>231000.0005</b>		20 σακ.	●

ΜΕΝΤΕΣΕΣ 110° ΓΟΝΑΤΟ 15MM ΜΕ ΒΑΣΗ  
(ΣΑΚ. 2 ΤΕΜ.)

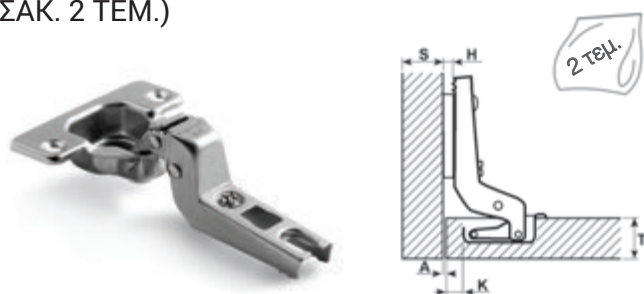

ⓘ	κωδ. παραγγελίας	barcode	συσκ/σια	διαθ/τητα
110° - Ø35 βιδωτός με βάση	<b>231000.0006</b>		10 σακ.	●

ΜΕΝΤΕΣΕΣ 165° ΙΣΙΟΣ ΜΕ ΒΑΣΗ (ΣΑΚ. 2 ΤΕΜ.)

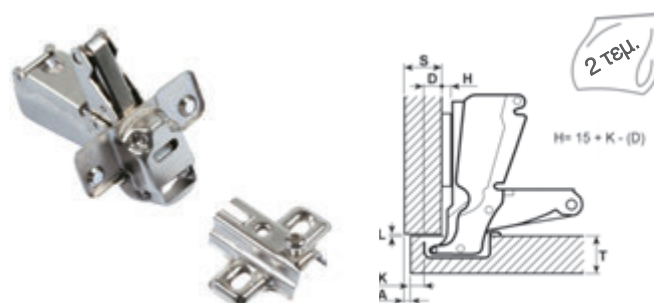

ⓘ	κωδ. παραγγελίας	barcode	συσκ/σια	διαθ/τητα
165° - Ø35 βιδωτός με βάση	<b>231000.0007</b>		10 σακ.	●

ΜΕΝΤΕΣΕΣ ΜΕ ΦΡΕΝΟ 94° ΙΣΙΟΣ ΜΕ ΒΑΣΗ

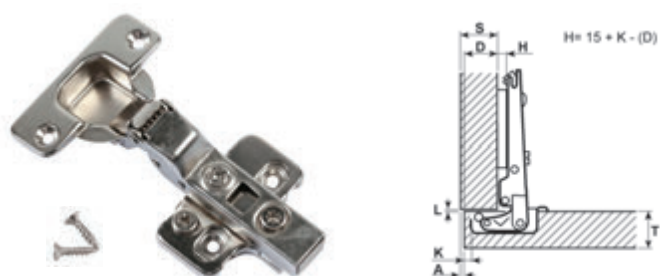

ⓘ	κωδ. παραγγελίας	barcode	συσκ/σια	διαθ/τητα
94° - Ø35 βιδωτός με βάση	<b>231000.0015</b>		10 τεμ.	●

ΜΕΝΤΕΣΕΣ ΜΕ ΦΡΕΝΟ 94° ΓΟΝΑΤΟ 8MM ΜΕ ΒΑΣΗ

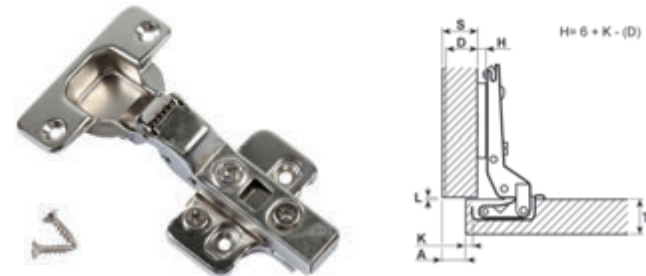

ⓘ	κωδ. παραγγελίας	barcode	συσκ/σια	διαθ/τητα
94° - Ø35 βιδωτός με βάση	<b>231000.0016</b>		10 τεμ.	●

ΜΕΝΤΕΣΕΣ ΜΕ ΦΡΕΝΟ 94° ΓΟΝΑΤΟ 15MM ΜΕ ΒΑΣΗ

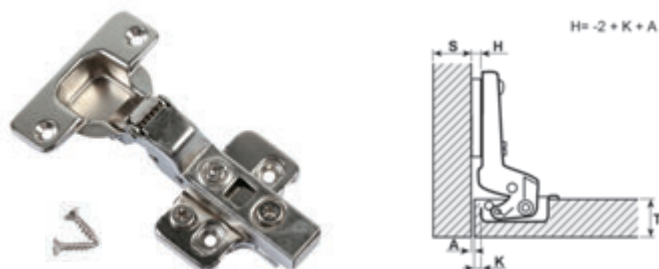

ⓘ	κωδ. παραγγελίας	barcode	συσκ/σια	διαθ/τητα
94° - Ø35 βιδωτός με βάση	<b>231000.0017</b>		10 τεμ.	●



ΜΕΝΤΕΣΕΣ ΔΙΑΚΟΣΜΗΤΙΚΟΣ (ΣΑΚ. 2 ΤΕΜ.)

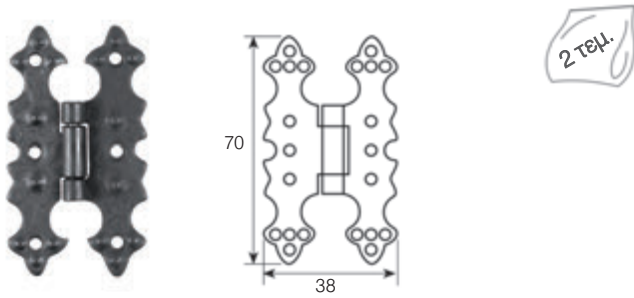

ⓘ	κωδ. παραγγελίας	barcode	συσκ/σια	διαθ/τητα
38 x 70 mm μαύρος	<b>231010.0010</b>		10 σακ.	●

ΜΕΝΤΕΣΕΣ ΔΙΑΚΟΣΜΗΤΙΚΟΣ (ΣΑΚ. 2 ΤΕΜ.)

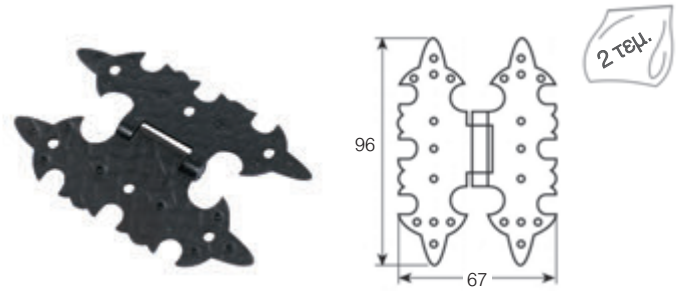

ⓘ	κωδ. παραγγελίας	barcode	συσκ/σια	διαθ/τητα
67 x 96 mm μαύρος	<b>231010.0013</b>		5 σακ.	●

ΜΕΝΤΕΣΕΣ ΔΙΑΚΟΣΜΗΤΙΚΟΣ (ΣΑΚ. 2 ΤΕΜ.)

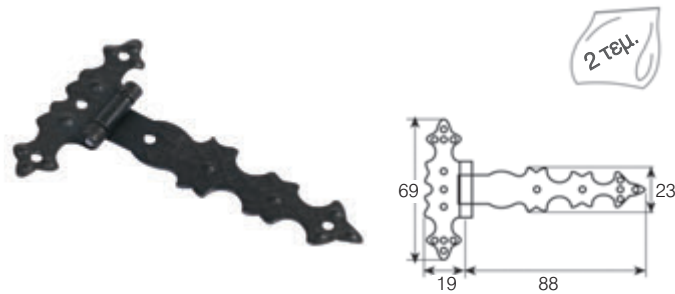

ⓘ	κωδ. παραγγελίας	barcode	συσκ/σια	διαθ/τητα
69 x 107 mm μαύρος	<b>231010.0014</b>		10 σακ.	●

ΜΕΝΤΕΣΕΣ ΔΙΑΚΟΣΜΗΤΙΚΟΣ (ΣΑΚ. 2 ΤΕΜ.)

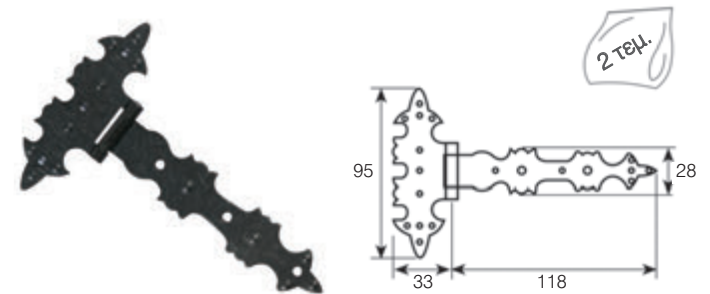

ⓘ	κωδ. παραγγελίας	barcode	συσκ/σια	διαθ/τητα
95 x 151 mm μαύρος	<b>231010.0015</b>		10 σακ.	●

ΜΕΝΤΕΣΕΣ ΔΙΑΚΟΣΜΗΤΙΚΟΣ (ΣΑΚ. 2 ΤΕΜ.)



ⓘ	κωδ. παραγγελίας	barcode	συσκ/σια	διαθ/τητα
80 x 50 mm μαύρος	<b>231015.0001</b>		5 σακ.	●

ΜΕΝΤΕΣΕΣ ΕΞΩΤΕΡΙΚΟΣ ΜΠΑΡΟΚ (ΣΑΚ. 2 ΤΕΜ.)

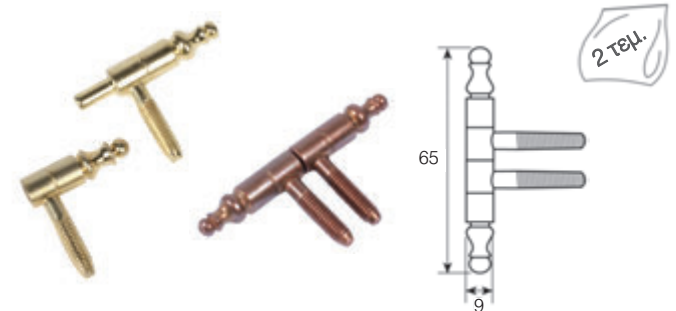

ⓘ	κωδ. παραγγελίας	barcode	συσκ/σια	διαθ/τητα
Ø9 - 65mm χρυσός	<b>231010.0003</b>		5 σακ.	●
Ø9 - 65mm μπρονζέ	<b>231010.0002</b>		5 σακ.	●

ΜΕΝΤΕΣΕΣ ΕΞΩΤΕΡΙΚΟΣ (ΣΑΚ. 2 ΤΕΜ.)



ⓘ	κωδ. παραγγελίας	barcode	συσκ/σια	διαθ/τητα
Ø14-114mm μπρονζέ	<b>231010.0022</b>		5 σακ.	●
Ø14-114mm ορειχάλκινος	<b>231010.0023</b>		5 σακ.	●

ΜΕΝΤΕΣΕΣ ΓΑΛΛΙΚΟΣ



ⓘ	κωδ. παραγγελίας	barcode	συσκ/σια	διαθ/τητα
40 x 80 mm αριστερός	<b>231010.0016</b>		10 τεμ.	●
40 x 80 mm δεξιός	<b>231010.0017</b>		10 τεμ.	●

ΜΕΝΤΕΣΕΣ ΓΑΛΛΙΚΟΣ



ⓘ	κωδ. παραγγελίας	barcode	συσκ/σια	διαθ/τητα
55 x 110 mm αριστερός	<b>231010.0018</b>		10 τεμ.	●
55 x 110 mm δεξιός	<b>231010.0019</b>		10 τεμ.	●

ΜΕΝΤΕΣΕΣ ΡΑΠΤΟΜΗΧΑΝΗΣ (ΣΑΚ. 2 ΤΕΜ.)

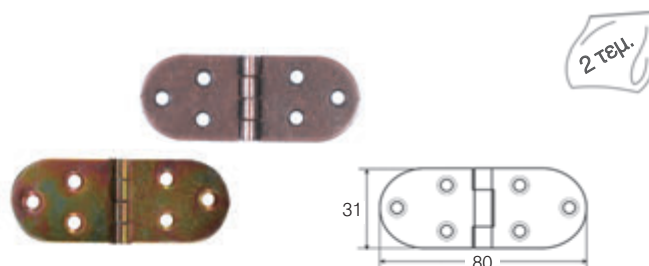

ⓘ	κωδ. παραγγελίας	barcode	συσκ/σια	διαθ/τητα
80x31mm πεπαλαιωμ. χρυσό	<b>231015.0005</b>		10 σακ.	●
80x31mm μπρονζέ	<b>231015.0006</b>		10 σακ.	●

ΜΕΝΤΕΣΕΣ ΠΛΑΚΑ ΧΩΡΙΣ ΚΕΦΑΛΙ (ΣΑΚ. 2 ΤΕΜ.)

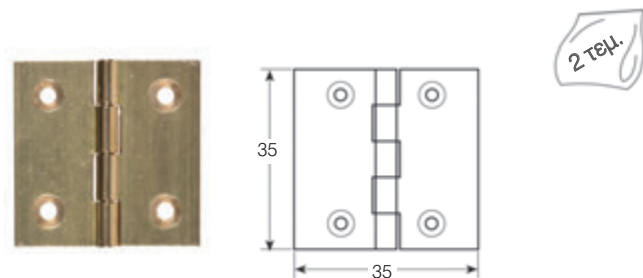

ⓘ	κωδ. παραγγελίας	barcode	συσκ/σια	διαθ/τητα
35 x 35 mm	<b>231015.0015</b>		5 σακ.	●

ΜΕΝΤΕΣΕΣ ΠΛΑΚΑ ΧΩΡΙΣ ΚΕΦΑΛΙ (ΣΑΚ. 2 ΤΕΜ.)

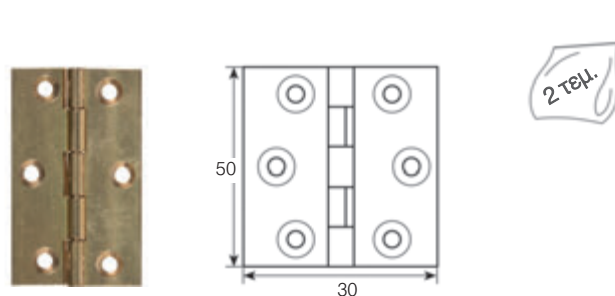

ⓘ	κωδ. παραγγελίας	barcode	συσκ/σια	διαθ/τητα
30 x 50 mm	<b>231015.0019</b>		5 σακ.	●

### ΜΕΝΤΕΣΕΣ ΠΛΑΚΑ ΜΕ ΚΕΦΑΛΙ (ΣΑΚ. 2 ΤΕΜ.)

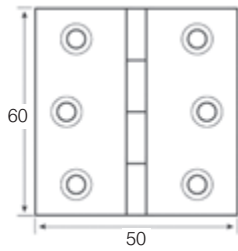

2 τεμ.

ⓘ	κωδ. παραγγελίας	barcode	συσκ/σια	διαθ/τητα
50 x 60 mm αριστερός	<b>231015.0017</b>		5 σακ.	●
50 x 60 mm δεξιός	<b>231015.0018</b>		5 σακ.	●

### ΜΕΝΤΕΣΕΣ ΠΛΑΚΑ ΜΕ ΠΕΙΡΟ

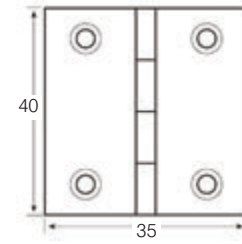
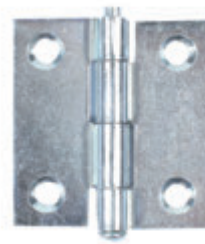

ⓘ	κωδ. παραγγελίας	barcode	συσκ/σια	διαθ/τητα
35 x 40 mm γαλβανιζέ	<b>231015.0028</b>		10 τεμ.	●

### ΜΕΝΤΕΣΕΣ ΠΛΑΚΑ ΜΕ ΠΕΙΡΟ

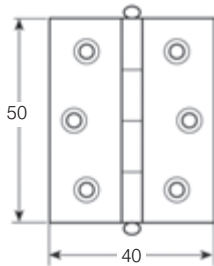
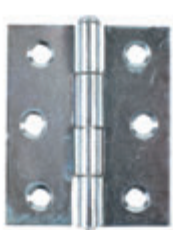

ⓘ	κωδ. παραγγελίας	barcode	συσκ/σια	διαθ/τητα
40 x 50 mm γαλβανιζέ	<b>231015.0034</b>		5 τεμ.	●

### ΜΕΝΤΕΣΕΣ ΠΛΑΚΑ ΜΕ ΠΕΙΡΟ

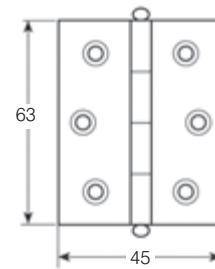

ⓘ	κωδ. παραγγελίας	barcode	συσκ/σια	διαθ/τητα
45 x 63 mm γαλβανιζέ	<b>231015.0037</b>		10 τεμ.	●

### ΜΕΝΤΕΣΕΣ ΠΛΑΚΑ ΜΕ ΠΕΙΡΟ

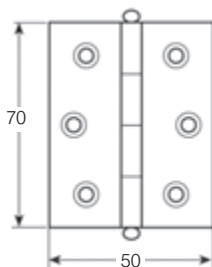
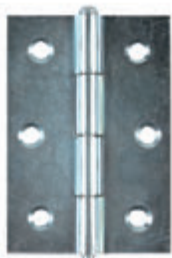

ⓘ	κωδ. παραγγελίας	barcode	συσκ/σια	διαθ/τητα
50 x 70 mm γαλβανιζέ	<b>231015.0039</b>		10 τεμ.	●

### ΜΕΝΤΕΣΕΣ ΜΕΤΡΟΥ



ⓘ	κωδ. παραγγελίας	barcode	συσκ/σια	διαθ/τητα
32x400mm ορειχάλκ.	<b>231015.0051</b>		5 τεμ.	●
32x400mm νίκελ	<b>231015.0052</b>		5 τεμ.	●

## ΜΕΝΤΕΣΕΣ ΑΥΛΟΠΟΡΤΑΣ



ⓘ	κωδ. παραγγελίας	barcode	συσκ/σια	διαθ/τητα
12 x 180 mm μαύρος	<b>230010.0000</b>		5 τεμ.	●

## ΜΕΝΤΕΣΕΣ ΑΥΛΟΠΟΡΤΑΣ



ⓘ	κωδ. παραγγελίας	barcode	συσκ/σια	διαθ/τητα
12 x 200 mm μαύρος	<b>230010.0003</b>		5 τεμ.	●

## ΜΕΝΤΕΣΕΣ ΑΥΛΟΠΟΡΤΑΣ



ⓘ	κωδ. παραγγελίας	barcode	συσκ/σια	διαθ/τητα
12 x 250 mm μαύρος	<b>230010.0004</b>		5 τεμ.	●

## ΜΕΝΤΕΣΕΣ ΑΥΛΟΠΟΡΤΑΣ ΚΕΝΤΡΙΚΟΣ



ⓘ	κωδ. παραγγελίας	barcode	συσκ/σια	διαθ/τητα
12 x 180 mm μαύρος	<b>230010.0005</b>		5 τεμ.	●

## ΜΕΝΤΕΣΕΣ ΑΥΛΟΠΟΡΤΑΣ



ⓘ	κωδ. παραγγελίας	barcode	συσκ/σια	διαθ/τητα
120 mm μαύρος	<b>230010.0007</b>		5 τεμ.	●
160 mm μαύρος	<b>230010.0008</b>		5 τεμ.	●
200 mm μαύρος	<b>230010.0009</b>		5 τεμ.	●
240 mm μαύρος	<b>230010.0010</b>		5 τεμ.	●

ΚΟΥΜΠΑΣΟ ΣΠΑΣΤΟ ΧΩΡΙΣ ΦΡΕΝΟ



ⓘ	κωδ. παραγγελίας	barcode	συσκ/σια	διαθ/τητα
200 mm πεπαλαιωμ. χρυσό	<b>230500.0000</b>		2 τεμ.	●
250 mm πεπαλαιωμ. χρυσό	<b>230500.0001</b>		2 τεμ.	●
300 mm πεπαλαιωμ. χρυσό	<b>230500.0002</b>		2 τεμ.	●

ΚΟΥΜΠΑΣΟ ΧΩΡΙΣ ΦΡΕΝΟ



ⓘ	κωδ. παραγγελίας	barcode	συσκ/σια	διαθ/τητα
200 mm μπρονζέ	<b>230500.0003</b>		2 τεμ.	●
250 mm μπρονζέ	<b>230500.0004</b>		2 τεμ.	●

ΚΟΥΜΠΑΣΟ ΧΩΡΙΣ ΦΡΕΝΟ & ΑΡΘΡΩΣΗ



ⓘ	κωδ. παραγγελίας	barcode	συσκ/σια	διαθ/τητα
200 mm νίκελ	<b>230500.0007</b>		2 τεμ.	●
250 mm νίκελ	<b>230500.0008</b>		2 τεμ.	●
300 mm νίκελ	<b>230500.0009</b>		2 τεμ.	●

ΚΟΥΜΠΑΣΟ ΣΠΑΣΤΟ ΧΩΡΙΣ ΦΡΕΝΟ ΜΕ ΣΤΟΠ ΣΤΗΝ ΑΡΘΡΩΣΗ



ⓘ	κωδ. παραγγελίας	barcode	συσκ/σια	διαθ/τητα
250 mm δεξί ορειχάλκινο	<b>230500.0015</b>		2 τεμ.	●
250 mm αριστερό ορειχάλκινο	<b>230500.0016</b>		2 τεμ.	●
300 mm δεξί ορειχάλκινο	<b>230500.0017</b>		2 τεμ.	●
300 mm αριστερό ορειχάλκινο	<b>230500.0018</b>		2 τεμ.	●

ΚΟΥΜΠΑΣΟ ΜΕ ΦΡΕΝΟ ΓΙΑ ΑΝΑΡΤΩΜΕΝΗ ΠΟΡΤΑ

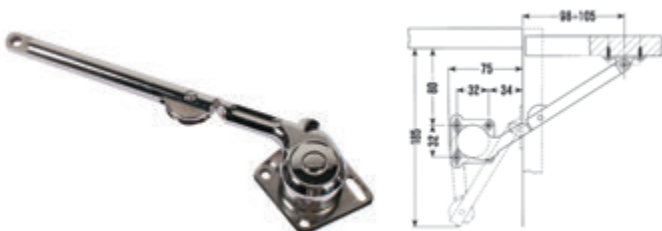

ⓘ	κωδ. παραγγελίας	barcode	συσκ/σια	διαθ/τητα
δεξί	<b>230500.0013</b>		2 τεμ.	●
αριστερό	<b>230500.0014</b>		2 τεμ.	●

ΚΟΥΜΠΑΣΟ ΜΕ ΦΡΕΝΟ ΑΝΟΙΓΜΑ 60°



ⓘ	κωδ. παραγγελίας	barcode	συσκ/σια	διαθ/τητα
200 mm Λευκό	<b>230500.0005</b>		2 τεμ.	●

ΚΟΥΜΠΑΣΟ ΜΕ ΦΡΕΝΟ ΑΝΟΙΓΜΑ 90°



ⓘ	κωδ. παραγγελίας	barcode	συσκ/σια	διαθ/τητα
200 mm νίκελ/καφέ	<b>230500.0006</b>		2 τεμ.	●

ΚΟΥΜΠΑΣΟ ΣΠΑΣΤΟ ΜΕ ΡΥΘΜΙΖΟΜΕΝΟ ΦΡΕΝΟ

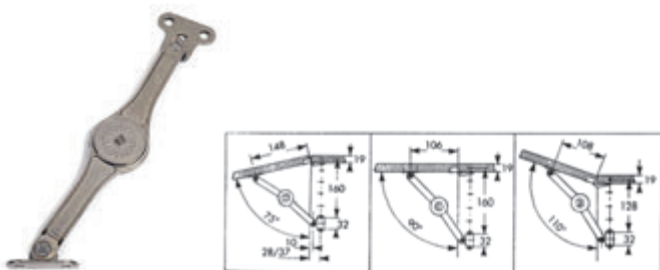

ⓘ	κωδ. παραγγελίας	barcode	συσκ/σια	διαθ/τητα
χρώμιο	<b>230500.0010</b>		2 τεμ.	●

ΚΟΥΜΠΑΣΟ ΜΕ ΑΜΟΡΤΙΣΕΡ

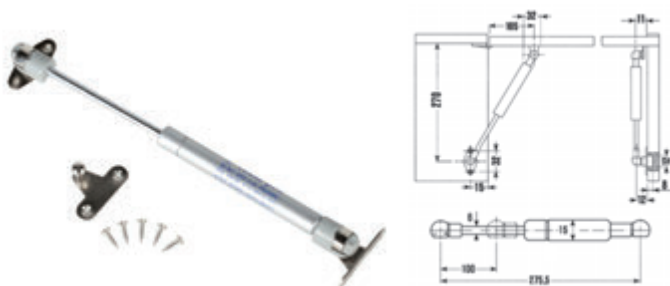

ⓘ	κωδ. παραγγελίας	barcode	συσκ/σια	διαθ/τητα
80N γκρι	<b>230500.0019</b>		5 τεμ.	●
100N γκρι	<b>230500.0012</b>		5 τεμ.	●



ΟΔΗΓΟΣ ΣΥΡΤΑΡΙΩΝ



①	κωδ. παραγγελίας	barcode	συσκ/σια	διαθ/τητα
300 mm λευκός	<b>231020.0004</b>		10 ζεύγη	●
350 mm λευκός	<b>231020.0008</b>		10 ζεύγη	●
400 mm λευκός	<b>231020.0012</b>		10 ζεύγη	●
450 mm λευκός	<b>231020.0016</b>		10 ζεύγη	●
500 mm λευκός	<b>231020.0020</b>		10 ζεύγη	●
550 mm λευκός	<b>231020.0024</b>		10 ζεύγη	●

ΟΔΗΓΟΣ ΣΥΡΤΑΡΙΩΝ ΓΚΙΝΗΣΙΑΣ H17



①	κωδ. παραγγελίας	barcode	συσκ/σια	διαθ/τητα
250 mm γαλβανιζέ	<b>231020.0002</b>		10 ζεύγη	●
280 mm γαλβανιζέ	<b>231020.0003</b>		10 ζεύγη	●
310 mm γαλβανιζέ	<b>231020.0006</b>		10 ζεύγη	●
350 mm γαλβανιζέ	<b>231020.0007</b>		10 ζεύγη	●

ΟΔΗΓΟΣ ΣΥΡΤΑΡΙΩΝ



①	κωδ. παραγγελίας	barcode	συσκ/σια	διαθ/τητα
350 mm καφέ	<b>231020.0009</b>		10 ζεύγη	●
400 mm καφέ	<b>231020.0013</b>		10 ζεύγη	●
450 mm καφέ	<b>231020.0017</b>		5 ζεύγη	●
500 mm καφέ	<b>231020.0021</b>		5 ζεύγη	●

ΟΔΗΓΟΣ ΣΥΡΤΑΡΙΩΝ ΓΚΙΝΗΣΙΑΣ H27



①	κωδ. παραγγελίας	barcode	συσκ/σια	διαθ/τητα
310 mm γαλβανιζέ	<b>231020.0010</b>		5 ζεύγη	●
350 mm γαλβανιζέ	<b>231020.0011</b>		5 ζεύγη	●

ΟΔΗΓΟΣ ΣΥΡΤΑΡΙΩΝ ΠΛΑΣΤΙΚΟΣ H17MM



①	κωδ. παραγγελίας	barcode	συσκ/σια	διαθ/τητα
310 mm λευκός	<b>231020.0028</b>		5 ζεύγη	●

ΚΛΕΙΔΑΡΙΑ



ⓘ	κωδ. παραγγελίας	barcode	συσκ/σια	διαθ/τητα
56x38 x9,5mm γλώσσα: 20x9x4 mm ορειχάλκινη	<b>231040.0022</b>		5 τεμ.	●

ΚΛΕΙΔΑΡΙΑ

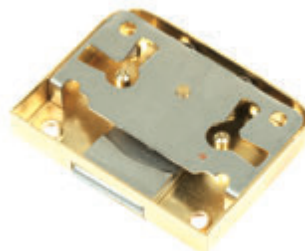

ⓘ	κωδ. παραγγελίας	barcode	συσκ/σια	διαθ/τητα
56x38 x9,5mm γλώσσα: 25x9x4 mm ορειχάλκινη	<b>231040.0028</b>		5 τεμ.	●

ΚΛΕΙΔΑΡΙΑ ΓΡΑΜΜΑΤΟΚΙΒΩΤΙΟΥ



ⓘ	κωδ. παραγγελίας	barcode	συσκ/σια	διαθ/τητα
Ø20x18mm επινικελω- μένη	<b>231040.0012</b>		5 τεμ.	●

ΚΛΕΙΔΙ DESIGN (ΣΑΚ. 2 ΤΕΜ.)



ⓘ	κωδ. παραγγελίας	barcode	συσκ/σια	διαθ/τητα
μπρονζέ	<b>231030.0002</b>		5 σακ.	●

ΚΛΕΙΔΙ DESIGN (ΣΑΚ. 2 ΤΕΜ.)



ⓘ	κωδ. παραγγελίας	barcode	συσκ/σια	διαθ/τητα
νίκελ	<b>231030.0001</b>		5 σακ.	●



ΜΑΓΝΗΤΙΚΟ ΚΛΙΠ ΜΕ ΑΝΤΙΚΡΥΣΜΑ  
ΜΕ 1 ΤΡΥΠΑ (ΣΑΚ. 2 ΤΕΜ.)



	κωδ. παραγγελίας	barcode	συσκ/σια	διαθ/τητα
Ø4 35x12mm λευκό	<b>231050.0000</b>		10 σακ.	●
Ø4 35x12mm καφέ	<b>231050.0002</b>		10 σακ.	●

ΜΑΓΝΗΤΙΚΟ ΚΛΙΠ ΜΕ ΑΝΤΙΚΡΥΣΜΑ  
ΜΕ 2 ΤΡΥΠΕΣ (ΣΑΚ. 2 ΤΕΜ.)

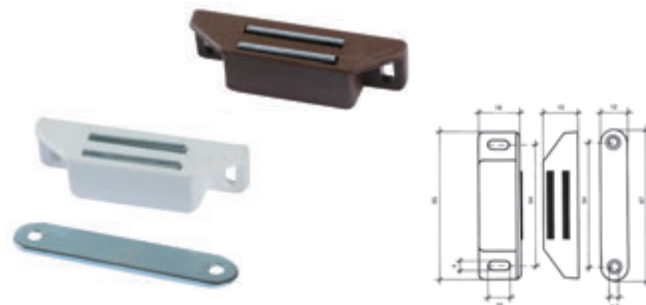

	κωδ. παραγγελίας	barcode	συσκ/σια	διαθ/τητα
Ø4 x 68/54 x16x15mm λευκό	<b>231050.0007</b>		5 σακ.	●
Ø4 x 68/54 x16x15mm καφέ	<b>231050.0009</b>		5 σακ.	●

ΜΑΓΝΗΤΙΚΟ ΚΛΙΠ ΜΕ ΑΝΤΙΚΡΥΣΜΑ  
ΜΕ 1 ΤΡΥΠΑ (ΣΑΚ. 2 ΤΕΜ.)

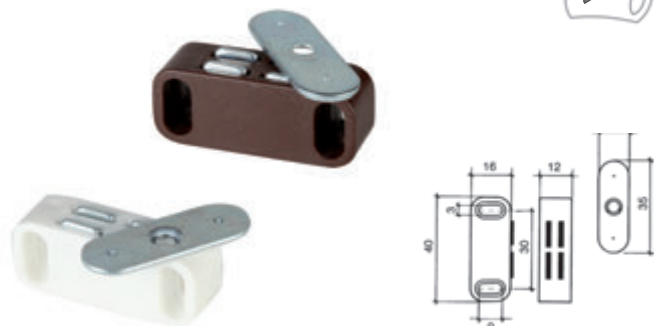

	κωδ. παραγγελίας	barcode	συσκ/σια	διαθ/τητα
Ø4 x 40/30 x16x12mm λευκό	<b>231050.0004</b>		5 σακ.	●
Ø4 x 40/30 x16x12mm καφέ	<b>231050.0005</b>		5 σακ.	●

ΜΑΓΝΗΤΙΚΟ ΚΛΙΠ ΜΕ 2 ΑΝΤΙΚΡΥΣΜΑΤΑ  
ΜΕ 2 ΤΡΥΠΕΣ (ΣΑΚ. 2 ΤΕΜ.)

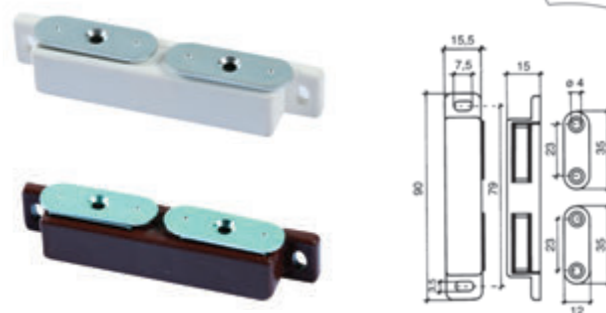

	κωδ. παραγγελίας	barcode	συσκ/σια	διαθ/τητα
Ø4 x 90/79 x15,5x1mm λευκό	<b>231050.0006</b>		5 σακ.	●
Ø4 x 90/79 x15,5x1mm καφέ	<b>231050.0008</b>		5 σακ.	●

ΣΟΥΣΤΑΚΙ (ΣΑΚ. 2 ΤΕΜ.)

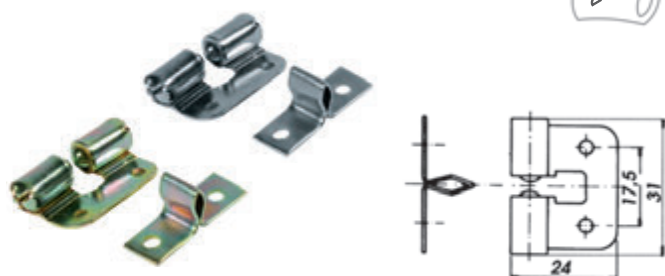

ⓘ	κωδ. παραγγελίας	barcode	συσκ/σια	διαθ/τητα
31 x 24 mm πεπαλαιωμ. χρυσό	<b>231050.0015</b>		5 σακ.	●
31 x 24 mm γαλβανιζέ	<b>231050.0021</b>		5 σακ.	●

ΣΟΥΣΤΑΚΙ ΜΕ 2 ΚΥΛΙΝΔΡΟΥΣ  
(ΣΑΚ. 2 ΤΕΜ.)

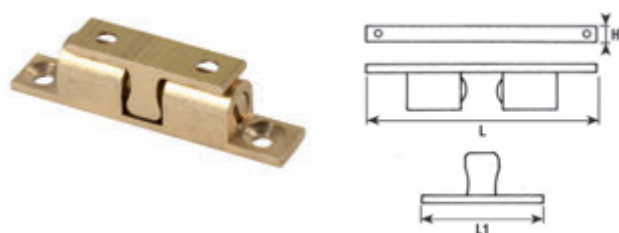

ⓘ	κωδ. παραγγελίας	barcode	συσκ/σια	διαθ/τητα
44 x 8 mm χρυσό	<b>231050.0016</b>		5 σακ.	●

ΣΟΥΣΤΑΚΙ ΜΕ ΔΙΠΛΟ ΡΟΔΑΚΙ (ΣΑΚ. 2 ΤΕΜ.)

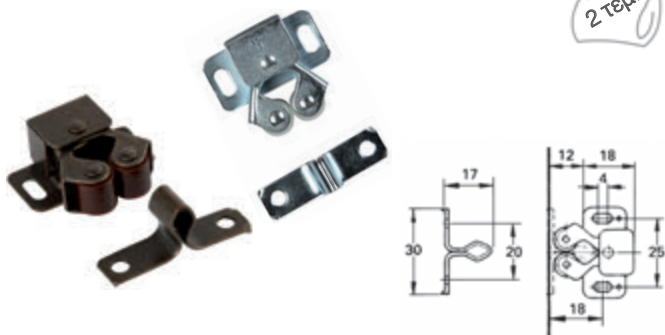

ⓘ	κωδ. παραγγελίας	barcode	συσκ/σια	διαθ/τητα
30/20 x 30 mm μπρονζέ	<b>231050.0026</b>		10 σακ.	●
30/20 x 30 mm γαλβανιζέ	<b>231050.0032</b>		5 σακ.	●



## ΣΤΗΡΙΓΜΑ ΣΩΛΗΝΑΣ ΣΤΡΟΓΓΥΛΗΣ (2ΤΕΜ)



2 ΤΕΜ.

ⓘ	κωδ. παραγγελίας	barcode	συσκ/σια	διαθ/τητα
Ø18 mm	<b>231520.0022</b>		10 σακ.	●

## ΣΤΗΡΙΓΜΑ ΣΩΛΗΝΑΣ ΣΤΡΟΓΓΥΛΗΣ (2ΤΕΜ)



2 ΤΕΜ.

ⓘ	κωδ. παραγγελίας	barcode	συσκ/σια	διαθ/τητα
Ø18 mm λευκό	<b>231520.0027</b>		10 σακ.	●

## ΣΤΗΡΙΓΜΑ ΣΩΛΗΝΑΣ ΣΤΡΟΓΓΥΛΗΣ ΚΕΝΤΡΙΚΗΣ



ⓘ	κωδ. παραγγελίας	barcode	συσκ/σια	διαθ/τητα
Ø18 mm χρώμιο	<b>231520.0007</b>		5 τεμ.	●

## ΣΤΗΡΙΓΜΑ ΣΩΛΗΝΑΣ ΣΤΡΟΓΓΥΛΗΣ ΚΕΝΤΡΙΚΗΣ



ⓘ	κωδ. παραγγελίας	barcode	συσκ/σια	διαθ/τητα
Ø18 mm χρώμιο	<b>231520.0003</b>		10 τεμ.	●

## ΣΩΛΗΝΑ ΣΤΡΟΓΓΥΛΗ



ⓘ	κωδ. παραγγελίας	barcode	συσκ/σια	διαθ/τητα
1M Ø18 mm χρώμιο	<b>231520.0010</b>		5 τεμ.	●

ΣΤΟΠ ΡΑΦΙΟΥ ΦΤΥΑΡΑΚΙ (ΣΑΚ.12 ΤΕΜ.)

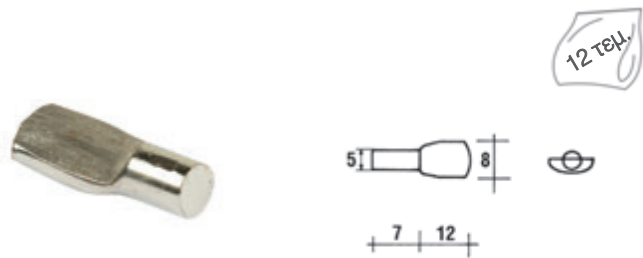

ⓘ	κωδ. παραγγελίας	barcode	συσκ/σια	διαθ/τητα
Ø5 x 7/19 mm νίκελ	<b>231060.0019</b>		10 σακ.	●

ΣΤΟΠ ΡΑΦΙΟΥ ΓΩΝΙΑΚΟ (ΣΑΚ.12 ΤΕΜ.)

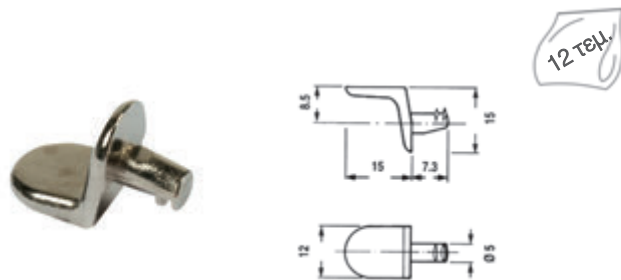

ⓘ	κωδ. παραγγελίας	barcode	συσκ/σια	διαθ/τητα
Ø5 x 7,3/22,3mm νίκελ	<b>231060.0017</b>		10 σακ.	●

ΣΤΟΠ ΡΑΦΙΟΥ ΠΛΑΣΤΙΚΟ ΚΑΡΦΩΤΟ (ΣΑΚ.12 ΤΕΜ.)

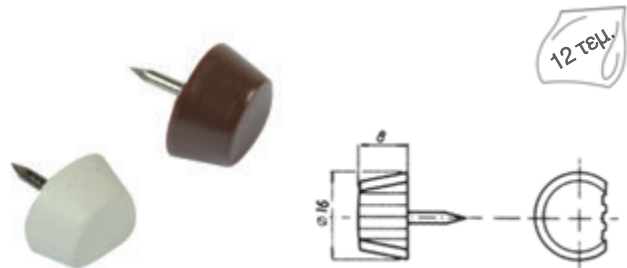

ⓘ	κωδ. παραγγελίας	barcode	συσκ/σια	διαθ/τητα
Ø16 mm λευκό	<b>231060.0010</b>		10 σακ.	●
Ø16 mm καφέ	<b>231060.0011</b>		10 σακ.	●

ΣΤΟΠ ΡΑΦΙΟΥ ΠΛΑΣΤΙΚΟ ΚΑΡΦΩΤΟ (ΣΑΚ.12 ΤΕΜ.)

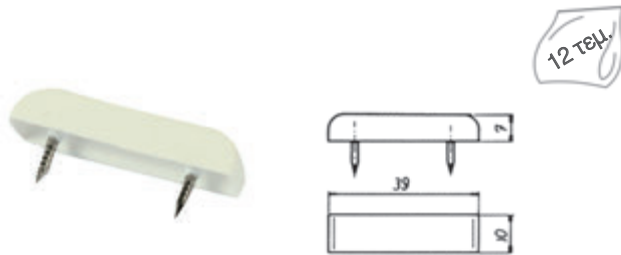

ⓘ	κωδ. παραγγελίας	barcode	συσκ/σια	διαθ/τητα
39x10x7mm λευκό	<b>231060.0008</b>		5 σακ.	●

ΣΤΟΠ ΡΑΦΙΟΥ ΠΛΑΣΤΙΚΟ (ΣΑΚ.12 ΤΕΜ.)

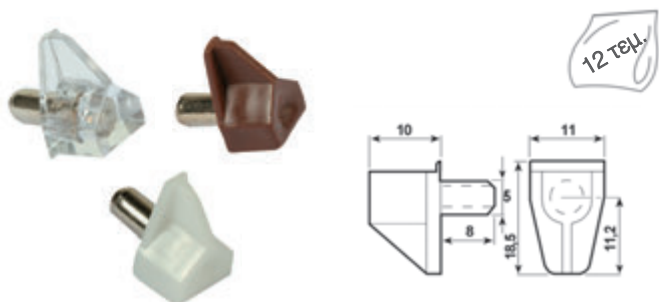

ⓘ	κωδ. παραγγελίας	barcode	συσκ/σια	διαθ/τητα
Ø5x8/18mm διαφανές	<b>231060.0022</b>		10 σακ.	●
Ø5x8/18mm καφέ	<b>231060.0013</b>		10 σακ.	●
Ø5x8/18mm λευκό	<b>231060.0012</b>		10 σακ.	●

ΣΤΟΠ ΡΑΦΙΟΥ (ΣΑΚ.12 ΤΕΜ.)

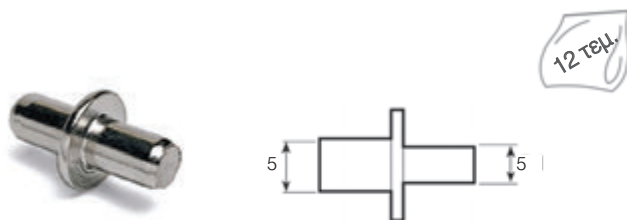

ⓘ	κωδ. παραγγελίας	barcode	συσκ/σια	διαθ/τητα
Ø5 mm νίκελ	<b>231070.0036</b>		10 σακ.	●

ΣΤΟΠ ΡΑΦΙΟΥ ΜΕ ΛΑΣΤΙΧ. ΠΕΡΙΒΛΗΜΑ  
(ΣΑΚ. 12 ΤΕΜ.)



ⓘ	κωδ. παραγγελίας	barcode	συσκ/σια	διαθ/τητα
5x6x20mm νίκελ	<b>231060.0002</b>		5 σακ.	●

ΣΤΟΠ ΓΥΑΛΙΝΟΥ ΡΑΦΙΟΥ ΜΕ ΒΕΝΤΟΥΖΑ  
(ΣΑΚ. 12 ΤΕΜ.)

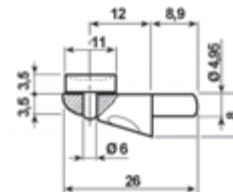

ⓘ	κωδ. παραγγελίας	barcode	συσκ/σια	διαθ/τητα
Ø5 9/26mm νίκελ	<b>231060.0014</b>		5 σακ.	●

ΡΟΔΕΛΑ ΠΟΡΤΑΣ  
(ΣΑΚ. 25 ΤΕΜ. & ΣΑΚ. 20 ΤΕΜ.)



Ø8

Ø10



ⓘ	κωδ. παραγγελίας	barcode	συσκ/σια	διαθ/τητα
Ø8 ορειχάλ- κινη	<b>231070.0007</b>		5 σακ.	●
Ø10 ορειχάλ- κινη	<b>231070.0008</b>		5 σακ.	●

ΒΙΔΑ ΤΟΠΟΘΕΤΗΣΗΣ (ΣΑΚ. 4 ΤΕΜ.)



ⓘ	κωδ. παραγγελίας	barcode	συσκ/σια	διαθ/τητα
6ΜΑ x 50mm γαλβανιζέ	<b>231070.0005</b>		5 σακ.	●

ΒΙΔΑ ΣΥΝΔΕΣΗΣ & ΚΑΛΥΚΑΣ (ΣΑΚ. 10 ΤΕΜ.)



ⓘ	κωδ. παραγγελίας	barcode	συσκ/σια	διαθ/τητα
4ΜΑ 14 x 25 νίκελ	<b>231070.0019</b>		5 σακ.	●
6ΜΑ 14 x 31 νίκελ	<b>231070.0017</b>		5 σακ.	●

ΦΕΡΑΜΙ ΜΕ ΠΕΙΡΟ & ΠΛΑΣΤΙΚΗ ΜΟΥΦΑ  
(ΣΑΚ. 4 ΤΕΜ.)



ⓘ	κωδ. παραγγελίας	barcode	συσκ/σια	διαθ/τητα
Ø13x15mm γαλβανιζέ πειρός 6ΜΑ	<b>231070.0041</b>		10 σακ.	●

ΑΓΚΙΣΤΡΟ ΒΙΔΑΣ ΜΕ 4 ΚΑΡΦΙΑ (ΣΑΚ. 12 ΤΕΜ.)



12 τεμ.

i	κωδ. παραγγελίας	barcode	συσκ/σια	διαθ/τητα
6ΜΑ	231070.0025		5 σακ.	●
8ΜΑ	231070.0026		5 σακ.	●
10ΜΑ	231070.0051		5 σακ.	●

ΟΛΟΠΑΣΣΟ ΜΕ ΕΞΑΓΩΝΟ (ΣΑΚ. 12 ΤΕΜ.)



12 τεμ.

i	κωδ. παραγγελίας	barcode	συσκ/σια	διαθ/τητα
6ΜΑ x13mm	231070.0046		5 σακ.	●
8ΜΑ x 20 mm	231070.0047		5 σακ.	●
10ΜΑ x 18 mm	231070.0048		5 σακ.	●

ΤΑΠΑ ΔΙΕΛΕΥΣΗΣ ΚΑΛΩΔΙΩΝ (ΣΑΚ. 2 ΤΕΜ.)



2 τεμ.

σακ.2τεμ.

σακ.2τεμ.

τεμάχιο

i	κωδ. παραγγελίας	barcode	συσκ/σια	διαθ/τητα
Ø60x22mm καφέ	231070.0039		5 σακ.	●
Ø60x22mm μαύρη	231070.0053		5 σακ.	●
Ø60x22mm λευκή	231070.0058		10 τεμ.	●

ΣΥΝΔΕΤΙΚΗ ΓΩΝΙΑ ΠΛΑΣΤΙΚΗ (ΣΑΚ. 4 ΤΕΜ.)

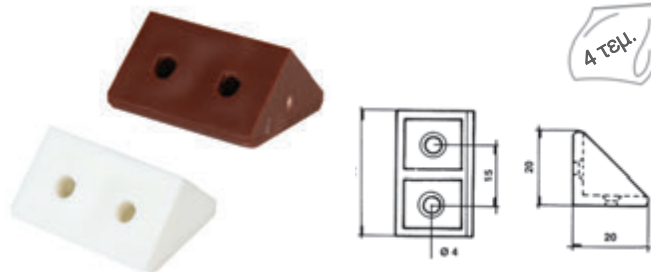

4 τεμ.

i	κωδ. παραγγελίας	barcode	συσκ/σια	διαθ/τητα
33 x 20 x 20 mm λευκή	231070.0023		10 σακ.	●
33 x 20 x 20 mm καφέ	231070.0024		10 σακ.	●

ΓΩΝΙΑΚΟΣ ΣΥΝΔΕΣΜΟΣ ΚΡΕΒΑΤΙΟΥ

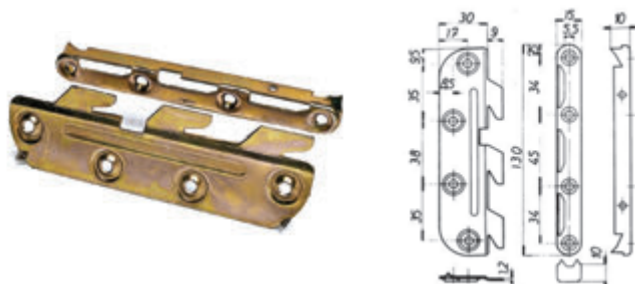

i	κωδ. παραγγελίας	barcode	συσκ/σια	διαθ/τητα
πεπαλαι- ωμένο χρυσό	231070.0052		5 τεμ.	●

ΒΑΣΗ ΡΕΓΟΥΛΑΤΟΡΟΥ (ΣΑΚ. 12 ΤΕΜ)



12 τεμ.

i	κωδ. παραγγελίας	barcode	συσκ/σια	διαθ/τητα
8ΜΑ ορειχάλκινη	231070.0030		5 σακ.	●

ΡΕΓΟΥΛΑΤΟΡΟΣ Ø32MM (ΣΑΚ. 4 ΤΕΜ)



4 τεμ.

i	κωδ. παραγγελίας	barcode	συσκ/σια	διαθ/τητα
8ΜΑx30mm ορειχάλκ.	232000.0018		5 σακ.	●



# ΚΛΕΙΔΑΡΙΕΣ ΕΠΙΠΛΩΝ

ΣΠΑΝΙΟΛΕΤΑ ΑΣΦΑΛΕΙΑΣ D16,5 X L20MM, ΔΕΞΙΑ



ⓘ	το σετ περιλαμβάνει:	κωδικός προμηθευτή	κωδικός παραγγελίας	barcode	συσκ/σια	διαθ/τητα	
επινικελω- μένη	1 κλειδαριά 2 βέργες 1000mm 2 οδηγούς βέργας	2 άγκιστρα 2 στοπ αγκίστρων 2 κλειδιά 1 ροζέτα	ART168	<b>100101.0002</b>	 5 205566 419237 7	10 τεμ.	●

Κατόπιν παραγγελίας διατίθεται & με σύστημα Master Key

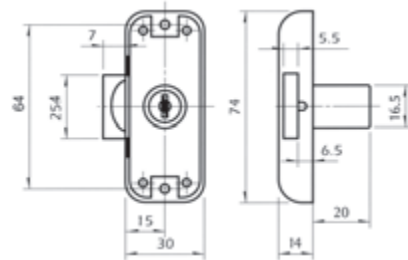
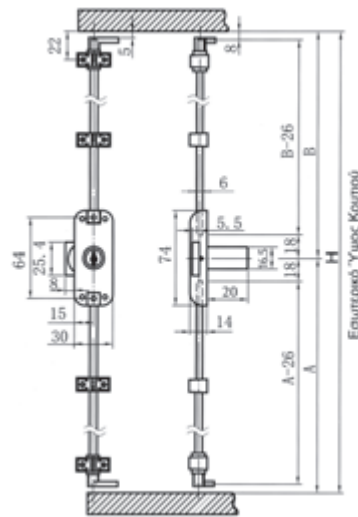

ΣΠΑΝΙΟΛΕΤΑ ΑΣΦΑΛΕΙΑΣ ΠΟΜΟΛΟΥ D16,5 X L19MM, ΔΕΞΙΑ



ⓘ	το σετ περιλαμβάνει:	κωδικός προμηθευτή	κωδικός παραγγελίας	barcode	συσκ/σια	διαθ/τητα	
επινικελω- μένη	1 κλειδαριά 1 πόμολο 2 βέργες 1000mm 2 οδηγούς	βέργας 2 άγκιστρα 2 στοπ αγκίστρων 2 κλειδιά	ART166	<b>100103.0001</b>	 5 205566 419237 3	10 τεμ.	●

Κατόπιν παραγγελίας διατίθεται & με σύστημα Master Key

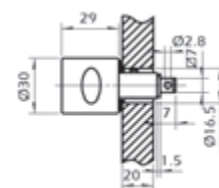
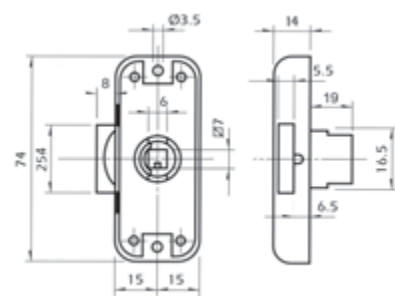
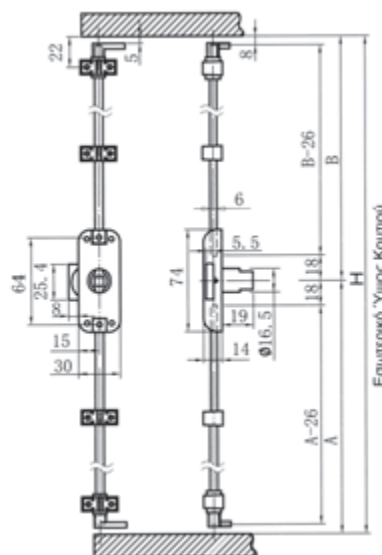



ΚΛΕΙΔΑΡΙΑ D19 X L22MM



με ήχο κλικ

①	το σετ περιλαμβάνει:	κωδικός προμηθευτή	κωδικός παραγγελίας	barcode	συσκ/σια	διαθ/τητα
επιχρωμωμένη	1 κλειδαριά 1 ροζέτα	1 αντίκρουσμα 2 κλειδιά	ART134	100201.0041		30 τεμ. ●

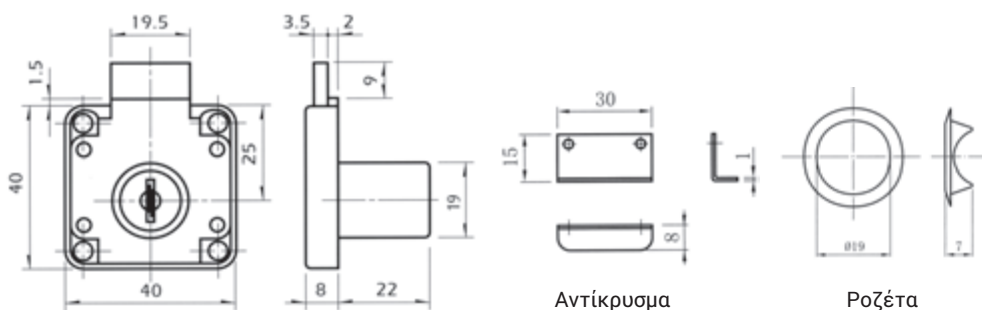

ΚΛΕΙΔΑΡΙΑ D19 X L22MM



με ήχο κλικ

①	το σετ περιλαμβάνει:	κωδικός προμηθευτή	κωδικός παραγγελίας	barcode	συσκ/σια	διαθ/τητα
επινικελωμένη	1 κλειδαριά 1 ροζέτα	1 αντίκρουσμα 2 κλειδιά	ART121	100201.0032		30 τεμ. ●

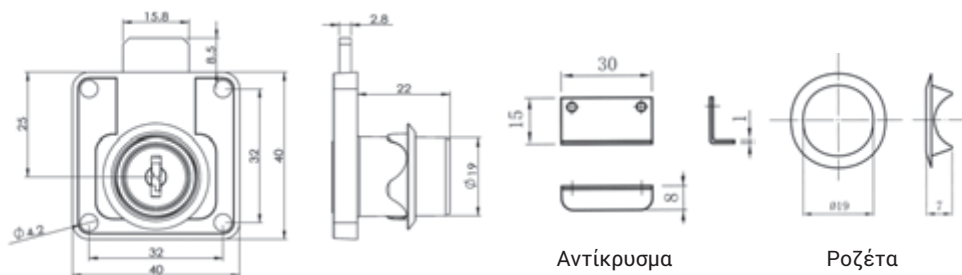

## ΚΛΕΙΔΑΡΙΑ D16,5 X L22MM



με ήχο κλικ



ⓘ	το σετ περιλαμβάνει:	κωδικός προμηθευτή	κωδικός παραγγελίας	barcode	συσκ/σια	διαθ/τητα
επινικελωμένη	1 κλειδαριά 1 ροζέτα	1 αντίκρουσμα 2 κλειδιά	ART136	<b>100201.0007</b>		30 τεμ. ●

Κατόπιν παραγγελίας διατίθεται & με σύστημα Master Key

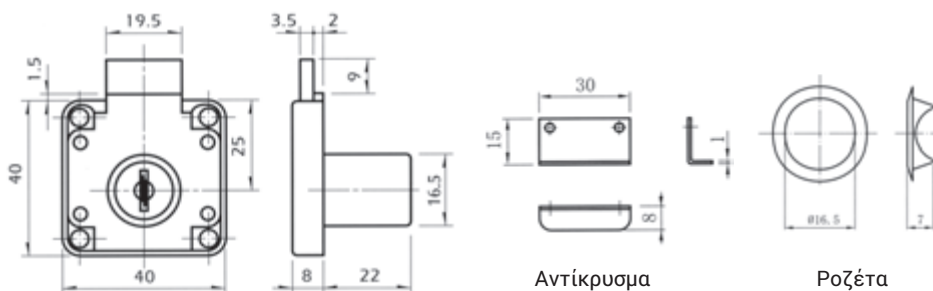

Αντίκρουσμα

Ροζέτα

## ΚΛΕΙΔΑΡΙΑ D19 X L32MM



με ήχο κλικ



ⓘ	το σετ περιλαμβάνει:	κωδικός προμηθευτή	κωδικός παραγγελίας	barcode	συσκ/σια	διαθ/τητα
επινικελωμένη	1 κλειδαριά 1 ροζέτα	1 αντίκρουσμα 2 κλειδιά	ART137	<b>100201.0008</b>		20 τεμ. ●

Κατόπιν παραγγελίας διατίθεται & με σύστημα Master Key

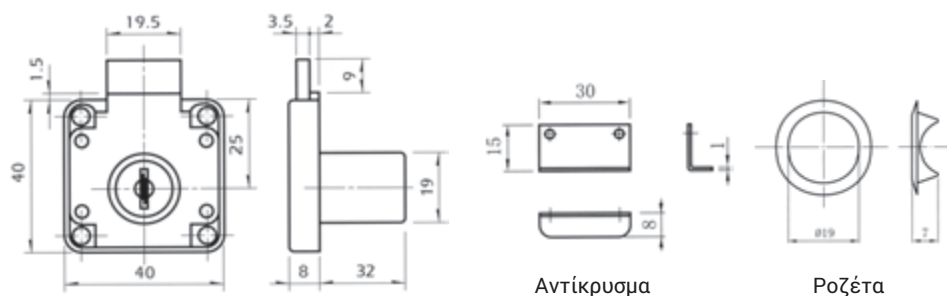

Αντίκρουσμα

Ροζέτα

## ΚΛΕΙΔΑΡΙΑ D19 X L32MM



με ήχο κλικ



①	το σετ περιλαμβάνει:	κωδικός προμηθευτή	κωδικός παραγγελίας	barcode	συσκευασία	διαθ/τητα
επινικελωμένη	1 κλειδαριά 1 ροζέτα	1 αντίκρουσμα 2 κλειδιά	ART128	<b>100201.0039</b>	 5 205566 1529032	30 τεμ. ●

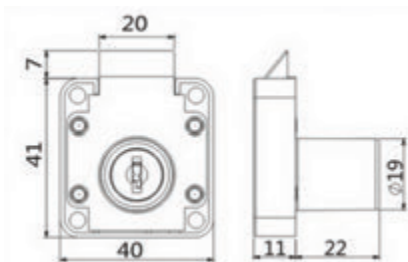

Αντίκρουσμα

Ροζέτα

## ΚΛΕΙΔΑΡΙΑ D19 X L22MM



με ήχο κλικ



①	το σετ περιλαμβάνει:	κωδικός προμηθευτή	κωδικός παραγγελίας	barcode	συσκευασία	διαθ/τητα
επιχρωμημένη	1 κλειδαριά 1 ροζέτα	1 αντίκρουσμα 2 κλειδιά	ART138	<b>100201.0015</b>	 5 205566 1192519	30 τεμ. ●
επιχρωμημένη	1 κλειδαριά 1 ροζέτα 1 αντίκρουσμα	2 κλειδιά 2 master keys	ART138 MASTER KEY	<b>100201.0035</b>	 5 205566 1071203	30 τεμ. ●

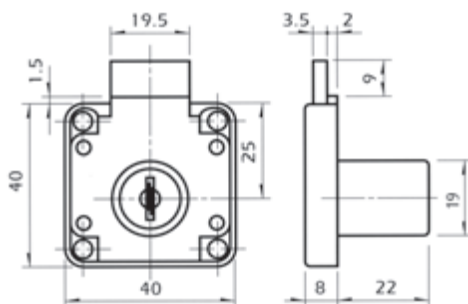

Αντίκρουσμα

Ροζέτα

## ΚΛΕΙΔΑΡΙΑ ΔΙΠΛΗΣ ΠΕΡΙΣΤΡΟΦΗΣ D19 X L22MM



με ήχο κλικ

ⓘ	το σετ περιλαμβάνει:	κωδικός προμηθευτή	κωδικός παραγωγείας	barcode	συσκ/σια	διαθ/τητα
επιχρωμωμένη	1 κλειδαριά 1 ροζέτα	1 αντίκρουσμα 2 κλειδιά	ART139	100201.0009		25 τεμ. ●

Κατόπιν παραγγελίας διατίθεται & με σύστημα Master Key

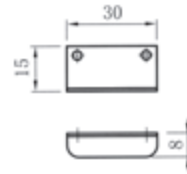
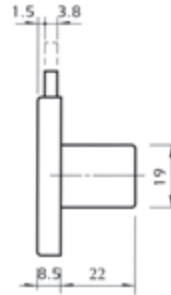
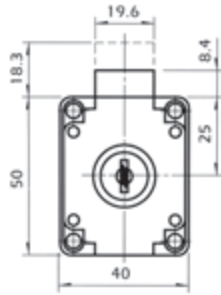

Αντίκρουσμα

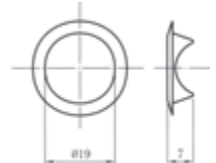

Ροζέτα

## ΚΛΕΙΔΑΡΙΑ ΔΙΠΛΗΣ ΠΕΡΙΣΤΡΟΦΗΣ D19 X L32MM



με ήχο κλικ

ⓘ	το σετ περιλαμβάνει:	κωδικός προμηθευτή	κωδικός παραγωγείας	barcode	συσκ/σια	διαθ/τητα
επιχρωμωμένη	1 κλειδαριά 1 ροζέτα	1 αντίκρουσμα 2 κλειδιά	ART139	100201.0010		20 τεμ. ●

Κατόπιν παραγγελίας διατίθεται & με σύστημα Master Key

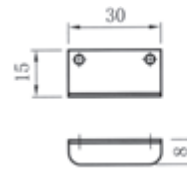
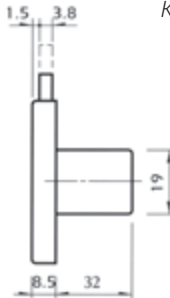
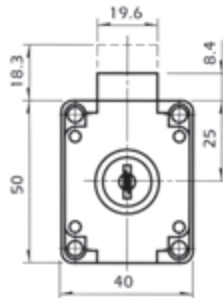

Αντίκρουσμα

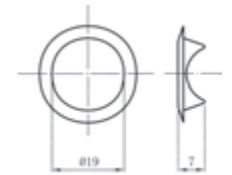

Ροζέτα

## ΚΛΕΙΔΑΡΙΑ ΚΥΛΙΝΔΡΙΚΗ D16,5 X L20MM



με ήχο κλικ

ⓘ	το σετ περιλαμβάνει:	κωδικός προμηθευτή	κωδικός παραγωγείας	barcode	συσκ/σια	διαθ/τητα
επιχρωμωμένη	1 κλειδαριά 1 ροζέτα	1 αντίκρουσμα 2 κλειδιά	ART109	100201.0006		30 τεμ. ●

Κατόπιν παραγγελίας διατίθεται & με σύστημα Master Key

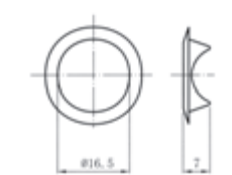
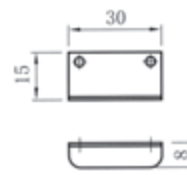
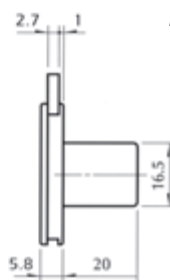
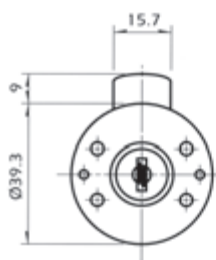

## ΚΛΕΙΔΑΡΙΑ ΠΕΡΙΣΤΡΟΦΙΚΗ 180° D19 X L25MM (ΚΑΤΑΛΛΗΛΗ & ΓΙΑ ΜΕΤΑΛΛΙΚΑ ΕΠΙΠΛΑ)



ⓘ	το σετ περιλαμβάνει:	κωδικός προμηθευτή	κωδικός παραγωγής	barcode	συσκ/σια	διαθ/τητα
επιχρωμωμένη	1 κλειδαριά παξιμάδι 1 ροζέτα 1 λαμάκι 1 εξάγωνο 2 κλειδιά	ART102	100201.0005		35 τεμ.	●

Κατόπιν παραγγελίας διατίθεται & με σύστημα Master Key

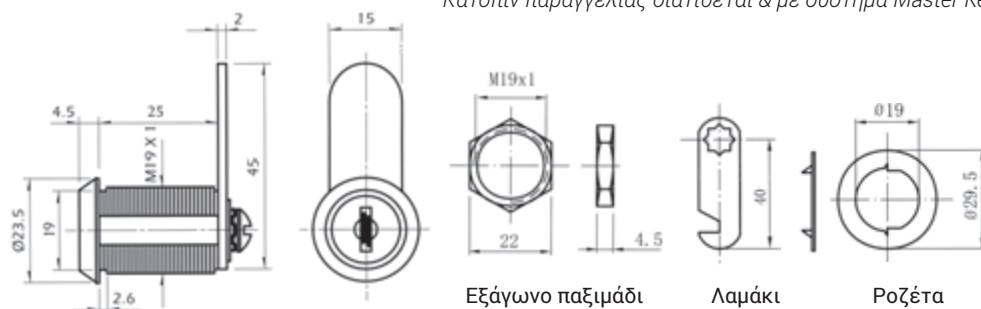

## ΚΛΕΙΔΑΡΙΑ ΣΥΡΟΜΕΝΩΝ ΠΟΡΤΩΝ D19 X L22MM



ⓘ	το σετ περιλαμβάνει:	κωδικός προμηθευτή	κωδικός παραγωγής	barcode	συσκ/σια	διαθ/τητα
επινικελωμένη	1 κλειδαριά 1 αντίκρουσμα 1 ροζέτα 2 κλειδιά	ART202	100501.0001		25 τεμ.	●

Κατόπιν παραγγελίας διατίθεται & με σύστημα Master Key

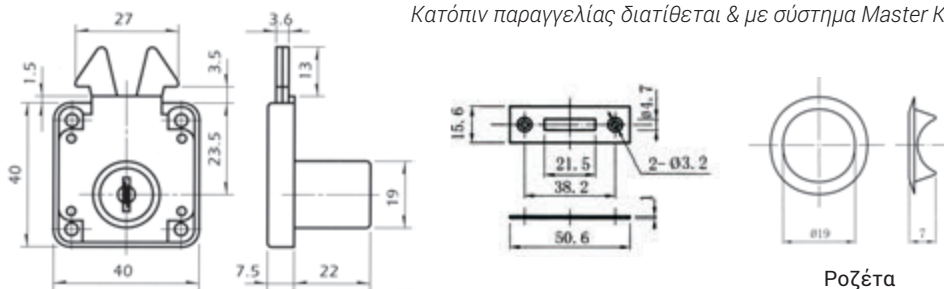

## ΚΛΕΙΔΑΡΙΑ ΠΑΤΗΤΗ D19 X L23MM



ⓘ	το σετ περιλαμβάνει:	κωδικός προμηθευτή	κωδικός παραγωγής	barcode	συσκ/σια	διαθ/τητα
επιχρωμωμένη	1 κλειδαριά 1 αντίκρουσμα 1 ροζέτα 2 κλειδιά	ART105	100501.0000		40 τεμ.	●

Κατόπιν παραγγελίας διατίθεται & με σύστημα Master Key

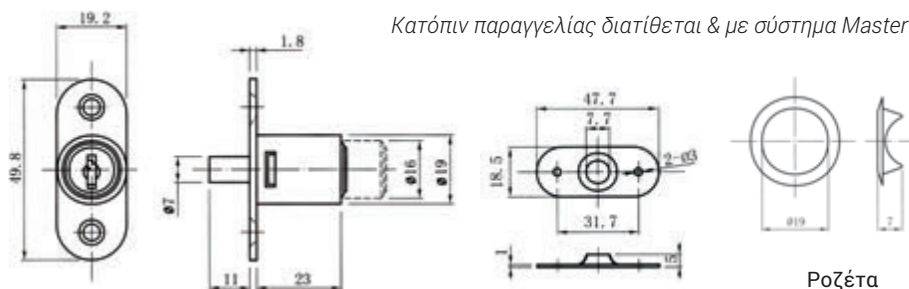

## ΚΛΕΙΔΑΡΙΑ ΠΕΡΙΣΤΡΟΦΙΚΗ 180° D16,5 X L20MM

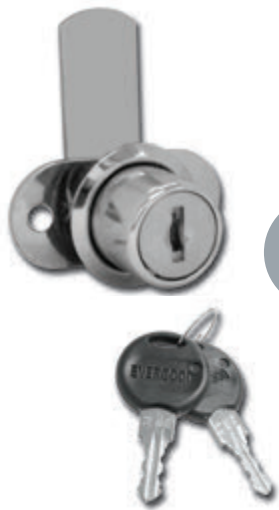

με ήχο κλικ

ⓘ	το σετ περιλαμβάνει:	κωδικός προμηθευτή	κωδικός παραγγελίας	barcode	συσκευασία	διαθ/τητα
επινικελωμένη	1 κλειδαριά 1 ροζέτα	ART201	<b>100201.0011</b>		40 τεμ.	●

Κατόπιν παραγγελίας διατίθεται & με σύστημα Master Key

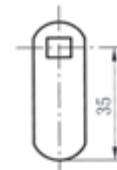
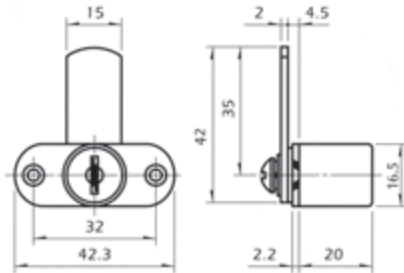

Λαμάκι

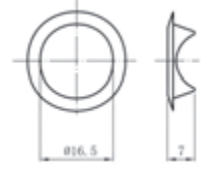

Ροζέτα



## ΕΚΘΕΤΗΡΙΟ ΚΛΕΙΔΑΡΙΩΝ

ⓘ	κωδικός παραγγελίας	barcode	συσκευασία	διαθ/τητα
-	<b>200201.0000</b>		1 τεμ.	●

ΚΛΕΙΔΑΡΙΑ ΜΟΝΗΣ ΚΡΥΣΤΑΛΛΙΝΗΣ ΠΟΡΤΑΣ D19 X L21,5MM

①	το σετ περιλαμβάνει:	κωδικός προμηθευτή	κωδικός παραγγελίας	barcode	συσκ/σια	διαθ/τητα
επιχρωμω- μένη	1 κλειδαριά 2 βίδες M8 1 αντίκρουσμα 2 κλειδιά	ART238	100301.0001		25 τεμ.	●



με ήχο κλικ

Κατόπιν παραγγελίας διατίθεται & με σύστημα Master Key

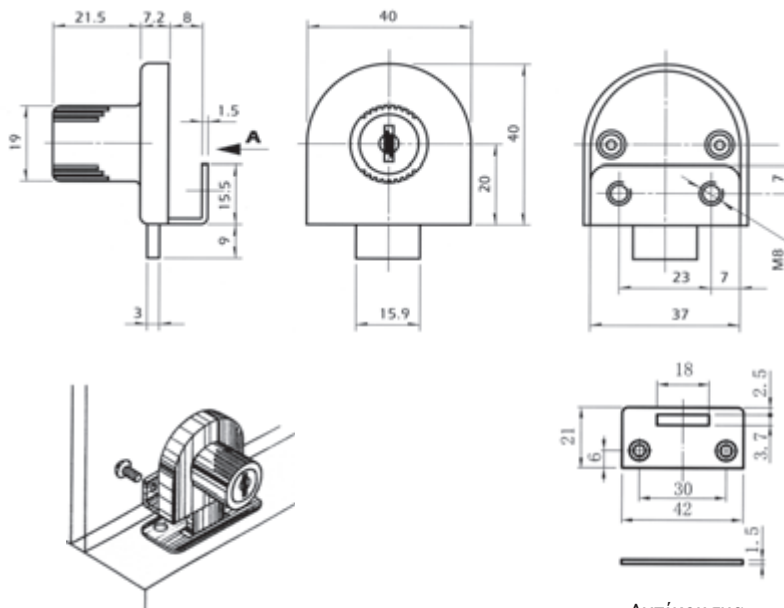

Αντίκρουσμα

ΚΛΕΙΔΑΡΙΑ ΔΙΠΛΗΣ ΚΡΥΣΤΑΛΛΙΝΗΣ ΠΟΡΤΑΣ D19 X L21,5MM

①	το σετ περιλαμβάνει:	κωδικός προμηθευτή	κωδικός παραγγελίας	barcode	συσκ/σια	διαθ/τητα
επιχρωμω- μένη	1 κλειδαριά 2 βίδες M8 1 αντίκρουσμα 2 κλειδιά	ART248	100302.0001		20 τεμ.	●



με ήχο κλικ

Κατόπιν παραγγελίας διατίθεται & με σύστημα Master Key

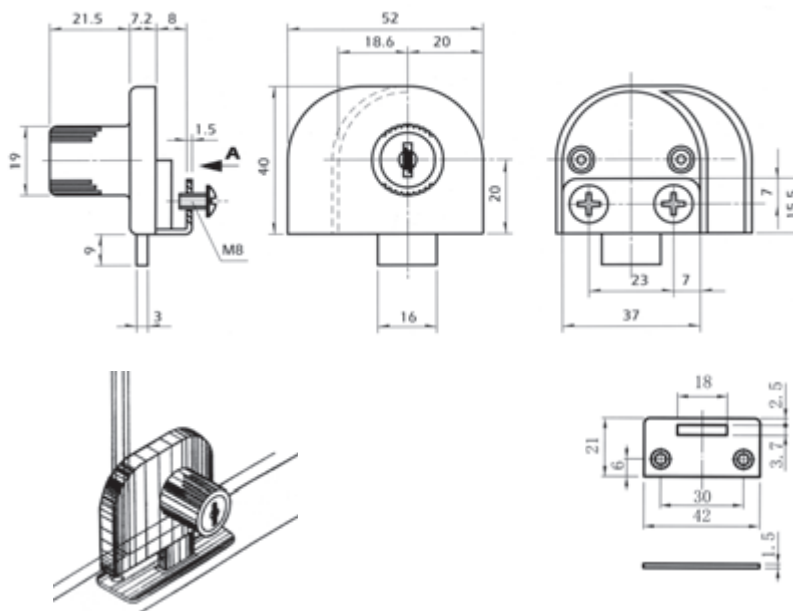

ΚΛΕΙΔΑΡΙΑ ΜΟΝΗΣ ΚΡΥΣΤΑΛΛΙΝΗΣ ΠΟΡΤΑΣ D19 X L16MM



με ήχο κλικ

ⓘ	το σετ περιλαμβάνει:	κωδικός προμηθευτή	κωδικός παραγγελίας	barcode	συσκ/σια	διαθ/τητα
επιχρωμωμένη	1 κλειδαριά (γλώσσα) 1 εξάγωνο παξιμάδι 1 λαμάκι	ART218	100301.0000		25 τεμ.	●

Κατόπιν παραγγελίας διατίθεται & με σύστημα Master Key

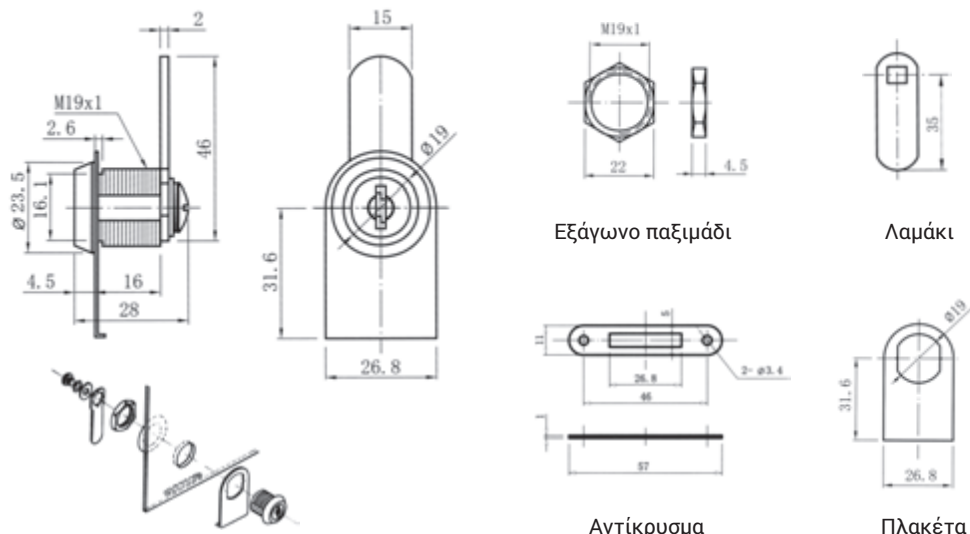

Εξάγωνο παξιμάδι

Λαμάκι

Αντίκρουσμα

Πλακέτα

ΚΛΕΙΔΑΡΙΑ ΔΙΠΛΗΣ ΚΡΥΣΤΑΛΛΙΝΗΣ ΠΟΡΤΑΣ D19 X L16MM



με ήχο κλικ

ⓘ	το σετ περιλαμβάνει:	κωδικός προμηθευτή	κωδικός παραγγελίας	barcode	συσκ/σια	διαθ/τητα
επιχρωμωμένη	1 κλειδαριά (γλώσσα) 1 εξάγωνο παξιμάδι 1 λαμάκι	ART219	100302.0000		25 τεμ.	●

Κατόπιν παραγγελίας διατίθεται & με σύστημα Master Key

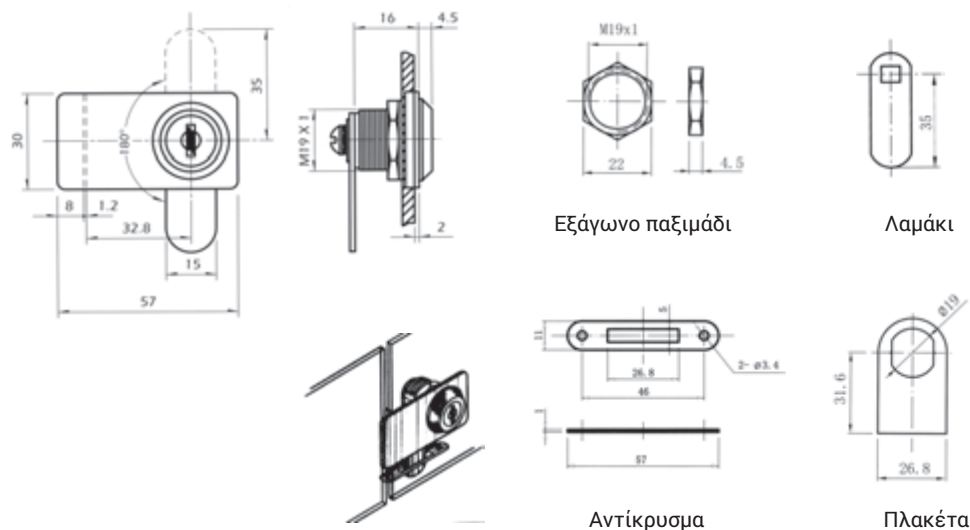

Εξάγωνο παξιμάδι

Λαμάκι

Αντίκρουσμα

Πλακέτα



ΚΛΕΙΔΑΡΙΑ ΔΙΠΛΗΣ ΚΡΥΣΤΑΛΛΙΝΗΣ ΣΥΡΟΜΕΝΗΣ ΠΟΡΤΑΣ D19

i	το σετ περιλαμβάνει:	κωδικός προμηθευτή	κωδικός παραγγελίας	barcode	συσκ/σια	διαθ/τητα
επιχρωμιωμένη	1 κλειδαριά λάμα 1 οδοντωτή 2 κλειδιά	ART220	<b>100302.0012</b>	 5205566497003	1 τεμ.	●

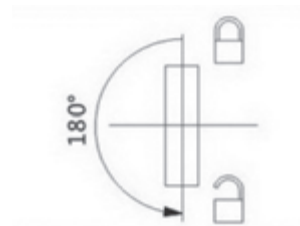
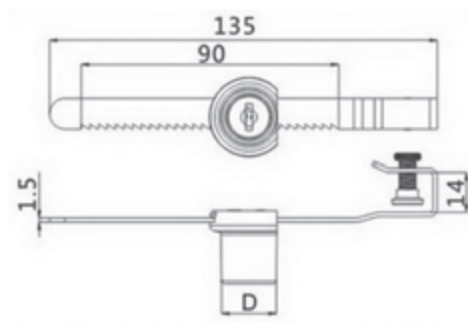

ΚΛΕΙΔΑΡΙΑ ΠΛΑΪΝΗ ΠΟΛΛΑΠΛΗ D16,5 X L20MM

①	το σετ περιλαμβάνει:	κωδικός προμηθευτή	κωδικός παραγγελίας	barcode	συσκ/σια	διαθ/τητα
επινικελω- μένη	1 κλειδαριά 1 βέργα 500mm 2 οδηγούς βέργας	ART107	<b>100402.0000</b>	 5 205566 192311	120 τεμ.	●

με ήχο κλικ

Κατόπιν παραγγελίας διατίθεται & με σύστημα Master Key

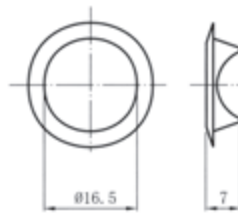
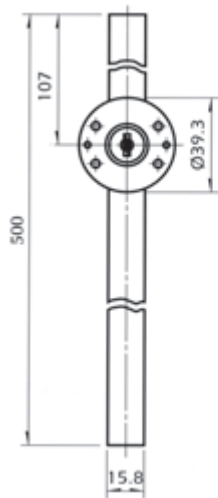

Ροζέτα

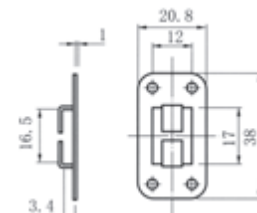

Οδηγός βέργας

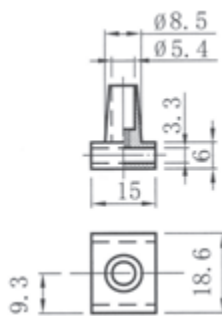

Στοπ συρταριών

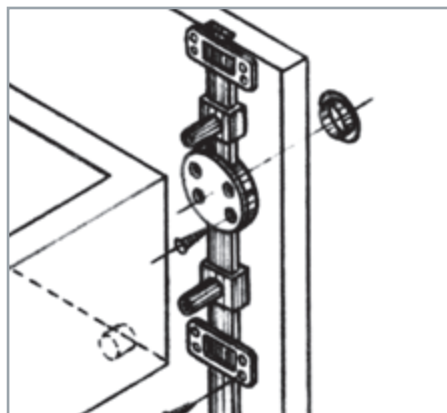

Τοποθέτηση πάνω στην επιφάνεια

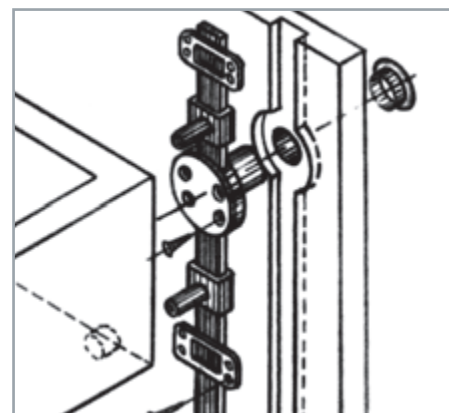

Τοποθέτηση μέσα σε γκινισιά

## ΚΛΕΙΔΑΡΙΑ ΜΠΡΟΣΤΙΝΗ ΠΟΛΛΑΠΛΗ D16,5 X L20MM

①	το σετ περιλαμβάνει:	κωδικός προμηθευτή	κωδικός παραγγελίας	barcode	συσκ/σια	διαθ/τητα	
επινικελω- μένη	1 κλειδαριά 1 βέργα 500mm 1 ροζέτα	2 οδηγούς βέργας 2 κλειδιά	ART288	<b>100401.0000</b>	 5 205566 192441	120 τεμ.	●

Κατόπιν παραγγελίας διατίθεται & με σύστημα Master Key

με ήχο κλικ

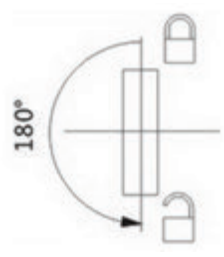
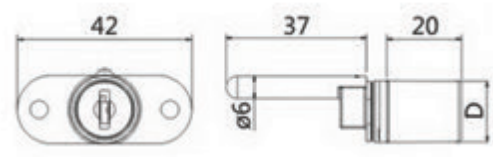
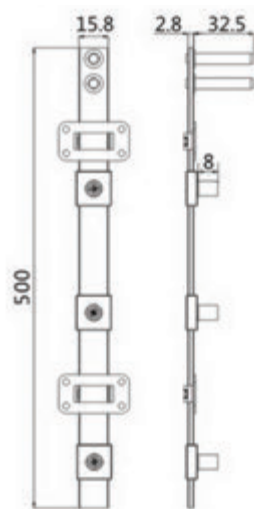

## ΑΝΤΙΚΡΥΣΜΑ ΓΩΝΙΑ



①		κωδικός προμηθευτή	κωδικός παραγγελίας	barcode	συσκ/σια	διαθ/τητα
επινικελω- μένο	τύπου "L"	A-1006	<b>100206.0001</b>	 5 205566 192281	400 τεμ.	●

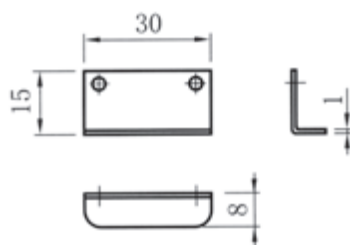

ΑΝΤΑΛΛΑΚΤΙΚΟ ΧΤΥΠΟΣ L STEEL  
ΓΙΑ ΚΛΕΙΔΑΡΙΕΣ ART138



ⓘ	κωδικός προμηθευτή	κωδικός παραγγελίας	συσκ/σια	διαθ/τητα
επινικελωμένο τύπου "L"	A1006	<b>100201.0036</b>	1 τεμ.	●

ΑΝΤΑΛΛΑΚΤΙΚΗ ΠΛΑΚΑ  
ΓΙΑ ΚΛΕΙΔΑΡΙΑ ΣΥΡΟΜΕΝΩΝ ΠΟΡΤΩΝ



ⓘ	κωδικός προμηθευτή	κωδικός παραγγελίας	συσκ/σια	διαθ/τητα
επινικελωμένη	A1003	<b>100501.0005</b>	1 τεμ.	●

ΑΝΤΑΛΛΑΚΤΙΚΗ ΜΠΑΡΑ 1000MM  
ΓΙΑ ΣΠΑΝΙΟΛΙΕΤΑ ΑΣΦΑΛΕΙΑΣ



ⓘ	κωδικός προμηθευτή	κωδικός παραγγελίας	συσκ/σια	διαθ/τητα
επινικελωμένη	A1035	<b>100101.0008</b>	1 τεμ.	●

ΑΝΤΑΛΛΑΚΤΙΚΗ ΡΟΖΕΤΑ ΓΙΑ ΚΛΕΙΔΑΡΙΑ 19MM



ⓘ	κωδικός προμηθευτή	κωδικός παραγγελίας	συσκ/σια	διαθ/τητα
επινικελωμένη	A1051	<b>100201.0037</b>	1 τεμ.	●

ΑΝΤΑΛΛΑΚΤΙΚΗ ΡΟΖΕΤΑ ΓΙΑ ΚΛΕΙΔΑΡΙΑ 16,5MM



ⓘ	κωδικός προμηθευτή	κωδικός παραγγελίας	συσκ/σια	διαθ/τητα
επινικελωμένη	A1057	<b>100201.0038</b>	1 τεμ.	●

ΑΝΤΑΛΛΑΚΤΙΚΟ ΚΛΕΙΔΑΡΙΑΣ A1060



ⓘ	κωδικός προμηθευτή	κωδικός παραγγελίας	συσκ/σια	διαθ/τητα
επινικελωμένο	A1060	<b>100101.0010</b>	1 τεμ.	●

### ΑΝΤΑΛΛΑΚΤΙΚΗ ΣΦΗΝΑ 11 MM ΜΕ ΠΡΟΒΙΔΩΜΕΝΗ ΒΙΔΑ



ⓘ	κωδικός προμηθευτή	κωδικός παραγγελίας	συσκ/σια	διαθ/τητα
επινικελωμένο	A1121	<b>100101.0009</b>	1 τεμ.	●

### ΑΝΤΑΛΛΑΚΤΙΚΟ ΚΑΛΥΜΜΑ & ΑΓΚΙΣΤΡΟ ΑΡΙΣΤΕΡΟ ΓΙΑ ΣΠΑΝΙΟΛΙΕΤΑ



ⓘ	κωδικός προμηθευτή	κωδικός παραγγελίας	συσκ/σια	διαθ/τητα
επινικελωμένο	A1031	<b>100101.0004</b>	1 τεμ.	●

### ΑΝΤΑΛΛΑΚΤΙΚΟ ΚΑΛΥΜΜΑ & ΑΓΚΙΣΤΡΟ ΔΕΞΙ ΓΙΑ ΣΠΑΝΙΟΛΙΕΤΑ



ⓘ	κωδικός προμηθευτή	κωδικός παραγγελίας	συσκ/σια	διαθ/τητα
επινικελωμένο	A1032	<b>100101.0005</b>	1 τεμ.	●

### ΑΝΤΑΛΛΑΚΤΙΚΗ ΒΙΔΑ ΑΣΦΑΛΙΣΗΣ ΓΙΑ ΣΠΑΝΙΟΛΙΕΤΑ ΑΣΦΑΛΕΙΑΣ



ⓘ	κωδικός προμηθευτή	κωδικός παραγγελίας	συσκ/σια	διαθ/τητα
επινικελωμένη	A1034	<b>100101.0007</b>	1 τεμ.	●

### ΚΛΕΙΔΙ MASTER



ⓘ	κωδικός προμηθευτή	κωδικός παραγγελίας	συσκ/σια	διαθ/τητα
-	-	<b>100206.0008</b>	1 τεμ.	●

# IZI

3D HYDRAULIC HINGE WITH SOFT CLOSE

BY **EUROFIT**

[www.eurofit.gr](http://www.eurofit.gr)



ΜΕΝΤΕΣΕΔΕΣ  
3D ΚΟΥΜΠΩΤΟΙ  
ΜΕ ΤΑΚΑΚΙ

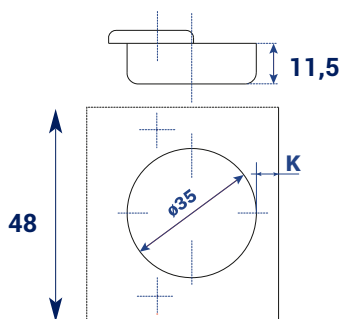

- Για πόρτες: πάχους 14mm έως 22mm
- Βάθος κεφαλής μεντεσέ: 11,5mm
- Απόσταση τρυπήματος από την άκρη της πόρτας K= από 3 έως 7mm
- Τακάκι H=0

**ΜΕΝΤΕΣΕΣ ΜΕ ΦΡΕΝΟ PREMIUM 110° 3D ΙΣΙΟΣ ΜΕ ΤΑΚΑΚΙ**

$$H = 14 + K - (D)$$

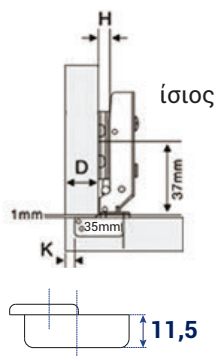

**D**=Ζητούμενο πάτημα πόρτας στο πλαϊνό.

**K**= Απόσταση τρυπήματος από την άκρη της πόρτας έως την αρχή της τρύπας του μεντεσέ (ψωμάκι).

**H**= Ύψος της βάσης του μεντεσέ.

**H**= 0

K	3mm	4mm	5mm	6mm	7mm
D	17mm	18mm	19mm	20mm	21mm

Παράδειγμα: Για **K**=4 τότε θα έχουμε πάτημα στο πλαϊνό **D**=17 mm χωρίς να ρυθμίσουμε τον μεντεσέ.

i	κωδ. παραγγελίας	barcode	συσκ/σια	διαθ/τητα
βιδωτός	<b>111201.0014</b>		100 τεμ.	●



## ΜΕΝΤΕΣΕΣ ΜΕ ΦΡΕΝΟ PREMIUM 110° 3D ΓΟΝΑΤΟ ΜΕ ΤΑΚΑΚΙ



$$H = 5 + K - (D)$$

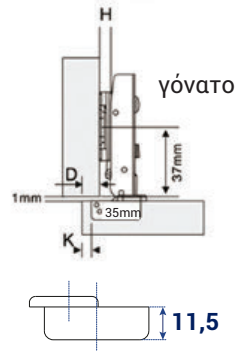

**D**=Ζητούμενο πάτημα πόρτας στο πλαϊνό.

**K**= Απόσταση τρυπήματος από την άκρη της πόρτας έως την αρχή της τρύπας του μεντεσέ (ψωμάκι).

**H**= Ύψος της βάσης του μεντεσέ.

**H**= 0

K	3mm	4mm	5mm	6mm	7mm
D	8mm	9mm	10mm	11mm	12mm

Παράδειγμα: Για **K=4** τότε θα έχουμε πάτημα **D=9** mm στο πλαϊνό χωρίς να ρυθμίσουμε τον μεντεσέ.

i	κωδ. παραγγελίας	barcode	συσκ/σια	διαθ/τητα
βιδωτός	<b>111201.0015</b>		100 τεμ.	●

## ΜΕΝΤΕΣΕΣ ΜΕ ΦΡΕΝΟ PREMIUM 110° 3D ΜΕΣΑ ΠΟΡΤΑ ΜΕ ΤΑΚΑΚΙ



$$H = -2 + K + (A)$$

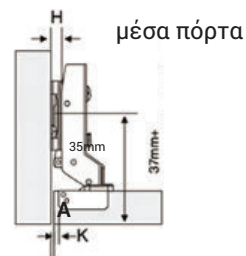

**K**= Απόσταση τρυπήματος από την άκρη της πόρτας έως την αρχή της τρύπας του μεντεσέ (ψωμάκι).

**H**= Ύψος της βάσης του μεντεσέ.

**A**=Απόσταση πόρτας από το πλαϊνό.

**H**= 0

K	3mm	4mm
A	1,5mm	0,5mm

Παράδειγμα: Για **K=4** τότε θα έχουμε πάτημα κενό **A=1** mm ανάμεσα σε πόρτα και πλαϊνό.

i	κωδ. παραγγελίας	barcode	συσκ/σια	διαθ/τητα
βιδωτός	<b>111201.0016</b>		100 τεμ.	●

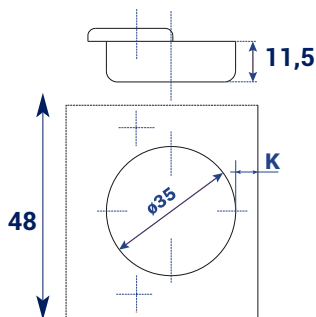

- Για πόρτες: πάχους 14mm έως 24mm
- Βάθος κεφαλής μεντεσέ: 11,5mm
- Απόσταση τρυπήματος από την άκρη της πόρτας K= από 3 έως 7mm
- Τακάκι H=0

**ΜΕΝΤΕΣΕΣ 110° ΜΕ ΦΡΕΝΟ 3D ΙΣΙΟΣ ΜΕ ΤΑΚΑΚΙ BUTTERFLY**

$$H = 13 + K - (D)$$

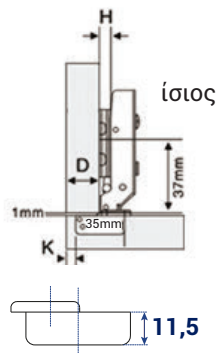

**D**=Ζητούμενο πάτημα πόρτας στο πλαϊνό.

**K**= Απόσταση τρυπήματος από την άκρη της πόρτας έως την αρχή της τρύπας του μεντεσέ (ψωμάκι).

**H**= Ύψος της βάσης του μεντεσέ.

**H**= 0

K	3mm	4mm	5mm	6mm	7mm
D	16mm	17mm	18mm	19mm	20mm

Παράδειγμα: Για **K**=4 τότε θα έχουμε πάτημα στο πλαϊνό **D**=17 mm χωρίς να ρυθμίσουμε τον μεντεσέ.

ⓘ	κωδ. παραγγελίας	barcode	συσκ/σια	διαθ/τητα
βιδωτός	<b>111201.0018</b>		200 τεμ.	●

ΜΕΝΤΕΣΕΣ 110° ΜΕ ΦΡΕΝΟ 3D ΓΟΝΑΤΟ ΜΕ ΤΑΚΑΚΙ BUTTERFLY



$H = 5 + K - (D)$

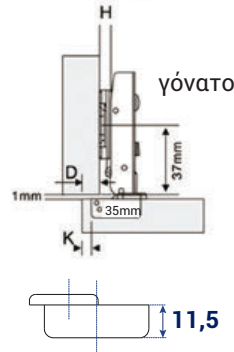

**D**=Ζητούμενο πάτημα πόρτας στο πλαϊνό.  
**K**= Απόσταση τρυπήματος από την άκρη της πόρτας έως την αρχή της τρύπας του μεντεσέ (ψωμάκι).  
**H**= Ύψος της βάσης του μεντεσέ.  
**H**= 0

<b>K</b>	3mm	4mm	5mm	6mm	7mm
<b>D</b>	8mm	9mm	10mm	11mm	12mm

Παράδειγμα: Για **K=4** τότε θα έχουμε πάτημα **D=9** mm στο πλαϊνό χωρίς να ρυθμίσουμε τον μεντεσέ.

i	κωδ. παραγγελίας	barcode	συσκ/σια	διαθ/τητα
βιδωτός	<b>111201.0019</b>		200 τεμ.	●

ΜΕΝΤΕΣΕΣ 110° ΜΕ ΦΡΕΝΟ 3D ΜΕΣΑ ΠΟΡΤΑ ΜΕ ΤΑΚΑΚΙ BUTTERFLY



$H = - 5 + 4 + (A)$

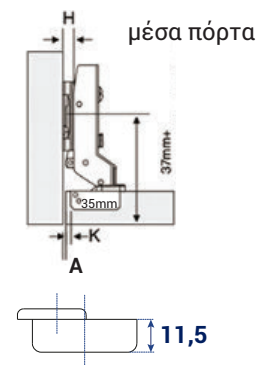

**K**= Απόσταση τρυπήματος από την άκρη της πόρτας έως την αρχή της τρύπας του μεντεσέ (ψωμάκι).  
**H**= Ύψος της βάσης του μεντεσέ.  
**A**=Απόσταση πόρτας από το πλαϊνό.  
**H**= 0

<b>K</b>	3mm	4mm
<b>A</b>	2mm	1mm

Παράδειγμα: Για **K=4** τότε θα έχουμε πάτημα κενό **A=1** mm ανάμεσα σε πόρτα και πλαϊνό.

i	κωδ. παραγγελίας	barcode	συσκ/σια	διαθ/τητα
βιδωτός	<b>111201.0020</b>		200 τεμ.	●

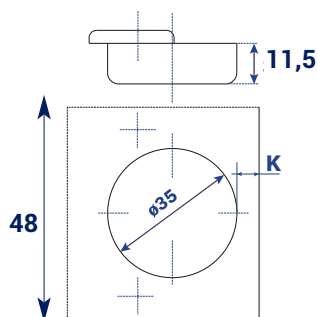

- Για πόρτες: πάχους 14mm έως 24mm
- Βάθος κεφαλής μεντεσέ: 11,5mm
- Απόσταση τρυπήματος από την άκρη της πόρτας K= από 3 έως 7mm
- Τακάκι H=0

**ΜΕΝΤΕΣΕΣ 110° ΙΣΙΟΣ ΜΕ ΤΑΚΑΚΙ BUTTERFLY ΧΩΡΙΣ ΦΡΕΝΟ**

$$H = 13 + K - (D)$$

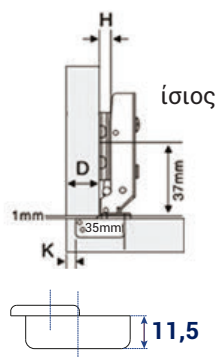

**D**=Ζητούμενο πάτημα πόρτας στο πλαϊνό.

**K**= Απόσταση τρυπήματος από την άκρη της πόρτας έως την αρχή της τρύπας του μεντεσέ (ψωμάκι).

**H**= Ύψος της βάσης του μεντεσέ.

**H**= 0

K	3mm	4mm	5mm	6mm	7mm
D	16mm	17mm	18mm	19mm	20mm

Παράδειγμα: Για **K=4** τότε θα έχουμε πάτημα στο πλαϊνό **D=17 mm** χωρίς να ρυθμίσουμε τον μεντεσέ.

	κωδ. παραγγελίας	barcode	συσκευασία	διαθ/τητα
βιδωτός	<b>111201.0011</b>		200 τεμ.	●

## ΜΕΝΤΕΣΕΣ 110° ΓΟΝΑΤΟ ΜΕ ΤΑΚΑΚΙ BUTTERFLY ΧΩΡΙΣ ΦΡΕΝΟ



$$H = 5 + K - (D)$$

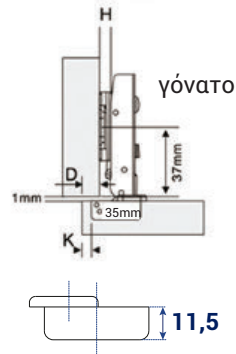

**D**=Ζητούμενο πάτημα πόρτας στο πλαϊνό.

**K**= Απόσταση τρυπήματος από την άκρη της πόρτας έως την αρχή της τρύπας του μεντεσέ (ψωμάκι).

**H**= Ύψος της βάσης του μεντεσέ.

**H**= 0

<b>K</b>	3mm	4mm	5mm	6mm	7mm
<b>D</b>	8mm	9mm	10mm	11mm	12mm

Παράδειγμα: Για **K=4** τότε θα έχουμε πάτημα **D=9** mm στο πλαϊνό χωρίς να ρυθμίσουμε τον μεντεσέ.

	κωδ. παραγγελίας	barcode	συσκ/σια	διαθ/τητα
βιδωτός	<b>111201.0012</b>		200 τεμ.	●

## ΜΕΝΤΕΣΕΣ 110° ΜΕΣΑ ΠΟΡΤΑ ΜΕ ΤΑΚΑΚΙ BUTTERFLY ΧΩΡΙΣ ΦΡΕΝΟ



$$H = - 5 + 4 + (A)$$

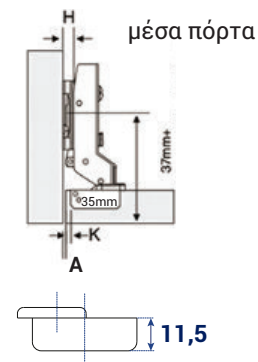

**K**= Απόσταση τρυπήματος από την άκρη της πόρτας έως την αρχή της τρύπας του μεντεσέ (ψωμάκι).

**H**= Ύψος της βάσης του μεντεσέ.

**A**=Απόσταση πόρτας από το πλαϊνό.

**H**= 0

<b>K</b>	3mm	4mm
<b>A</b>	2mm	1mm

Παράδειγμα: Για **K=4** τότε θα έχουμε πάτημα κενό **A=1** mm ανάμεσα σε πόρτα και πλαϊνό.

	κωδ. παραγγελίας	barcode	συσκ/σια	διαθ/τητα
βιδωτός	<b>111201.0013</b>		200 τεμ.	●

- Για πόρτες: πάχους 14mm έως 22mm
- Βάθος κεφαλής μεντεσέ: 11,3mm
- Απόσταση τρυπήματος από την άκρη της πόρτας K= από 3 έως 7mm
- Τακάκι H=0

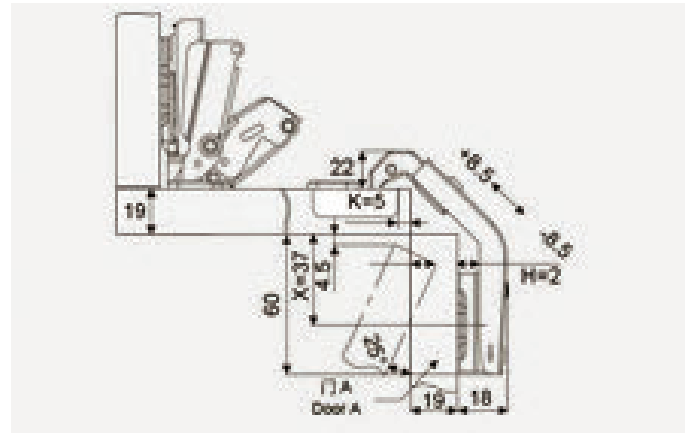
**ΜΕΝΤΕΣΕΣ 135° ΓΩΝΙΑΚΟΣ ΜΕ ΤΑΚΑΚΙ**

ΓΙΑ ΠΟΡΤΕΣ ΠΑΧΟΥΣ &lt;18mm    ΓΙΑ ΠΟΡΤΕΣ ΠΑΧΟΥΣ &gt;22mm

H	2mm	0mm
X	37mm	37mm

i	κωδ. παραγγελίας	barcode	συσκ/σια	διαθ/τητα
βιδωτός	<b>111201.0017</b>		100 τεμ.	●

**ΜΕΝΤΕΣΕΣ 165° ΚΟΥΜΠΩΤΟΣ ΙΣΙΟΣ ΜΕ ΤΑΚΑΚΙ**

- Για πόρτες: πάχους 14mm έως 26mm
- Βάθος κεφαλής μεντεσέ: 11,3mm
- Απόσταση τρυπήματος από την άκρη της πόρτας K= από 3 έως 8mm
- Τακάκι H=0

$$H = 14 + K - (D)$$

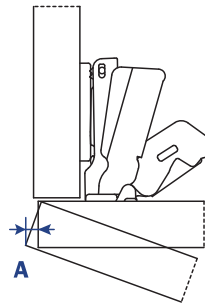

**D**=Ζητούμενο πάτημα πόρτας στο πλαινό.  
**K**= Απόσταση τρυπήματος από την άκρη της πόρτας έως την αρχή της τρύπας του μεντεσέ (ψωμάκι).  
**H**= Ύψος της βάσης του μεντεσέ.  
**H**= 0

K	3mm	4mm	5mm	6mm	7mm
D	17mm	18mm	19mm	20mm	21mm

Παράδειγμα: Για **K**=3 τότε θα έχουμε πάτημα **D**=17 mm στο πλαινό χωρίς να ρυθμίσουμε τον μεντεσέ.

i	κωδ. παραγγελίας	barcode	συσκ/σια	διαθ/τητα
βιδωτός	<b>111201.0009</b>		100 τεμ.	●



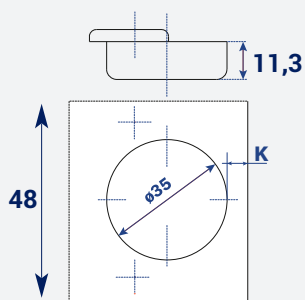

- Για πόρτες: πάχους 14mm έως 22mm
- Βάθος κεφαλής μεντεσέ: 11,3mm
- Απόσταση τρυπήματος από την άκρη της πόρτας K= από 3 έως 7mm
- Τακάκι H=0

ΜΕΝΤΕΣΕΣ 90° ΚΟΛΩΝΑΚΙ ΜΕ ΤΑΚΑΚΙ

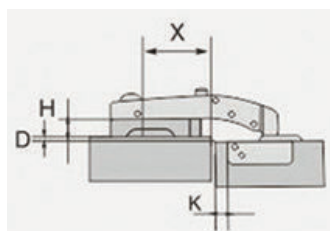

**D**=Ζητούμενο πάτημα πόρτας στο πλαινό.  
**K**= Απόσταση τρυπήματος από την άκρη της πόρτας έως την αρχή της τρύπας του μεντεσέ (φωμάκι).  
**H**= Ύψος της βάσης του μεντεσέ.  
**H**= 0

<b>K</b>	4mm	5mm
<b>X</b>	20mm	19mm

	κωδ. παραγγελίας	barcode	συσκ/σια	διαθ/τητα
βιδωτός	<b>111201.0010</b>		100 τεμ.	●

ΚΑΠΑΚΙ ΚΕΦΑΛΗΣ ΜΕΝΤΕΣΕΔΩΝ ΙΖΙ



	κωδ. παραγγελίας	barcode	συσκ/σια	διαθ/τητα
κουμπωτό	<b>111201.0007</b>		200 τεμ.	●

ΚΑΠΑΚΙ ΒΡΑΧΙΟΝΑ ΜΕΝΤΕΣΕΔΩΝ ΙΖΙ



	κωδ. παραγγελίας	barcode	συσκ/σια	διαθ/τητα
κουμπωτό	<b>111201.0008</b>		200 τεμ.	●







# ΡΟΔΕΣ ΕΠΙΠΛΩΝ



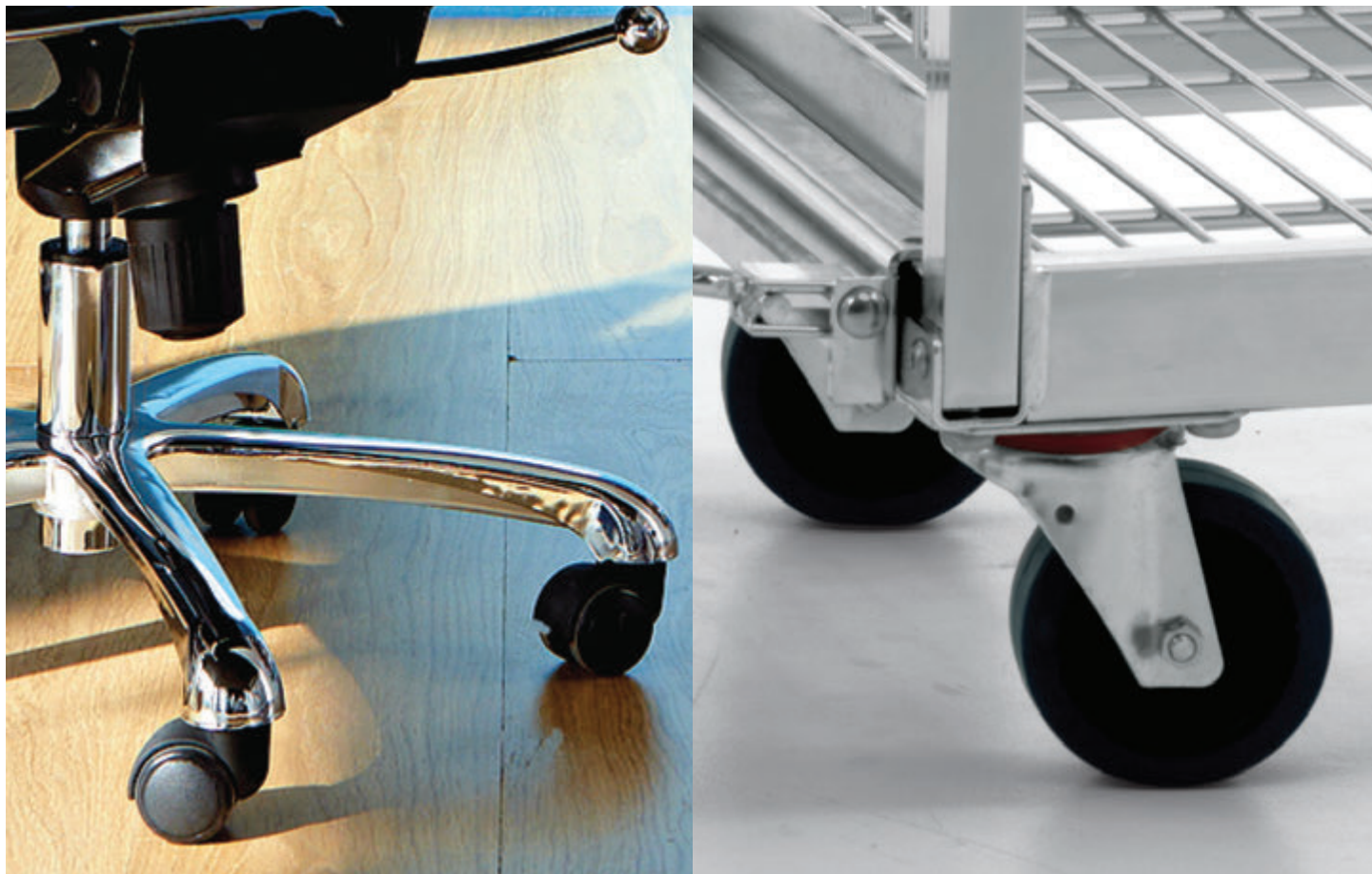





## ΤΕΧΝΙΚΑ ΧΑΡΑΚΤΗΡΙΣΤΙΚΑ

	Διάμετρος ρόδας		Ύψος ρόδας με πείρο/βίδα		Πλάτος ρόδας		Διάμετρος τρύπας πέλματος		Διάμετρος βίδας
	Πλάτος ρόδας		Ύψος σταθερής ρόδας		Πλάτος διπλής ρόδας		Πάχος πέλματος		Ύψος βίδας
	Πλάτος βάσης		Οριζόντια απόσταση κέντρου ρόδας/ κέντρου πέλματος		Ύψος σφαιρικής ρόδας		Διάμετρος πείρου		Μέγιστο φορτίο
	Διάμετρος τρύπας (βάσης)		Διάμετρος ρόδας		Εξωτερικές διαστάσεις πέλματος		Ύψος πείρου		
	Ύψος ρόδας με πέλμα		Ύψος ρόδας		Εσωτερικές διαστάσεις πέλματος				





ΡΟΔΑ ΔΙΠΛΗ



 mm	 mm	 mm	 mm					 kg	χρώμα	κωδικός παραγγελίας	συσκ/σία	διαθ/τα
40	44	8,5	30					25	μαύρη	140101.0007	1 τεμ.	●
50	52	9	45					30	μαύρη	140101.0008	1 τεμ.	●



ΡΟΔΑ ΔΙΠΛΗ ΜΕ ΦΡΕΝΟ



 mm	 mm	 mm	 mm					 kg	χρώμα	κωδικός παραγγελίας	συσκ/σία	διαθ/τα
50	52	9	45					30	μαύρη	140101.0009	1 τεμ.	●

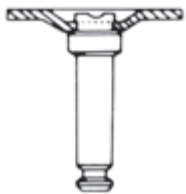

ΠΕΛΜΑ ΓΙΑ ΡΟΔΕΣ



 mm			 mm						χρώμα	κωδικός παραγγελίας	συσκ/σία	διαθ/τα
50			38x38						γαλβανιζέ	140103.0017	1 τεμ.	●



ΚΑΒΙΛΙΑ ΓΙΑ ΡΟΔΕΣ



				 mm	 mm				χρώμα	κωδικός παραγγελίας	συσκ/σία	διαθ/τα
				8	25				γαλβανιζέ	140103.0018	1 τεμ.	●







ΒΙΔΑ 10MAX15MM



				 mm	 mm				χρώμα	κωδικός παραγγελίας	συσκ/σία	διαθ/τα
				8	15				γαλβανιζέ	140103.0019	1 τεμ.	●









ΡΟΔΑ ΔΙΠΛΗ ΜΕ ΒΙΔΑ



 mm	 mm	 mm	 mm	 mm	 mm		 kg	χρώμα	κωδικός παραγγελίας	συσκ/σία	διαθ/τα
35	45	12	48	8	15		75	μαύρη	570300.0001	10 τεμ.	●







ΡΟΔΑ ΔΙΠΛΗ ΜΕ ΠΕΛΜΑ



 mm	 mm	 mm	 mm	 mm	 mm	 mm	 mm	 kg	χρώμα	κωδικός παραγγελίας	συσκ/σία	διαθ/τα
35	45	12	48	38x38	25x25	5,4	2	75	μαύρη	570300.0002	10 τεμ.	●









ΡΟΔΑ ΔΙΠΛΗ ΜΕ ΒΙΔΑ



 mm	 mm	 mm	 mm	 mm	 mm		 kg	χρώμα	κωδικός παραγγελίας	συσκ/σία	διαθ/τα
40	50	9,3	39	8	15		75	μαύρη	570300.0004	10 τεμ.	●









ΡΟΔΑ ΔΙΠΛΗ ΜΕ ΠΕΛΜΑ



 mm	 mm	 mm	 mm	 mm	 mm	 mm	 mm	 kg	χρώμα	κωδικός παραγγελίας	συσκ/σία	διαθ/τα
40	53	9,3	39	38x38	25x25	5,4	1,2	25	μαύρη	570300.0005	10 τεμ.	●







ΡΟΔΑ ΔΙΠΛΗ ΜΕ ΠΕΛΜΑ & ΦΡΕΝΟ



 mm	 mm	 mm	 mm	 mm	 mm	 mm	 mm	 kg	χρώμα	κωδικός παραγγελίας	συσκ/σία	διαθ/τα
40	53	9,3	39	38x38	25x25	5,4	1,2	25	μαύρη	570300.0006	10 τεμ.	●







ΡΟΔΑ ΔΙΠΛΗ ΜΕ ΒΙΔΑ



 mm	 mm	 mm	 mm	 mm	 mm			 kg	χρώμα	κωδικός παραγγελίας	συσκ/σία	διαθ/τα
50	63	10	46,5	8	15			35	μαύρη	570300.0008	10 τεμ.	●







ΡΟΔΑ ΔΙΠΛΗ ΜΕ ΠΕΙΡΟ



 mm	 mm	 mm	 mm	 mm	 mm			 kg	χρώμα	κωδικός παραγγελίας	συσκ/σία	διαθ/τα
40	50	10	40	8	20			25	μαύρη	570301.0000	10 τεμ.	●









ΡΟΔΑ ΔΙΠΛΗ ΜΕ ΠΕΙΡΟ



 mm	 mm	 mm	 mm	 mm	 mm			 kg	χρώμα	κωδικός παραγγελίας	συσκ/σία	διαθ/τα
50	63	10	46,5	8	20			30	μαύρη	570300.0007	10 τεμ.	●









ΡΟΔΑ ΔΙΠΛΗ ΜΕ ΠΕΛΜΑ



 mm	 mm	 mm	 mm	 mm	 mm	 mm	 mm	 kg	χρώμα	κωδικός παραγγελίας	συσκ/σία	διαθ/τα
50	63	10	46,7	38x38	25x25	5,4	1,2	30	μαύρη	570300.0009	10 τεμ.	●









ΡΟΔΑ ΔΙΠΛΗ ΜΕ ΠΕΛΜΑ & ΦΡΕΝΟ



 mm	 mm	 mm	 mm	 mm	 mm	 mm	 mm	 kg	χρώμα	κωδικός παραγγελίας	συσκ/σία	διαθ/τα
50	63	10	46,7	38x38	25x25	5,4	1,2	30	μαύρη	570300.0010	10 τεμ.	●









ΡΟΔΑ ΔΙΠΛΗ ΜΕ ΒΙΔΑ



 mm	 mm	 mm	 mm	 mm	 mm		 mm	 kg	χρώμα	κωδικός παραγγελίας	συσκ/σία	διαθ/τα
50	65	10	47	8	15			30	μαύρη	570301.0004	10 τεμ.	●









ΡΟΔΑ ΔΙΠΛΗ ΜΕ ΠΕΛΜΑ & ΦΡΕΝΟ



 mm	 mm	 mm	 mm	 mm	 mm	 mm	 mm	 kg	χρώμα	κωδικός παραγγελίας	συσκ/σία	διαθ/τα
50	65	10	47	38x38	26x26	5,4	1,5	30	μαύρη	570301.0005	10 τεμ.	●









ΡΟΔΑ ΔΙΠΛΗ ΜΕ ΠΕΛΜΑ



 mm	 mm	 mm	 mm	 mm	 mm	 mm	 mm	 kg	χρώμα	κωδικός παραγγελίας	συσκ/σία	διαθ/τα
50	62	10	47	38x38	25x25	5,4	1,2	30	μαύρη	570301.0007	10 τεμ.	●









ΡΟΔΑ ΔΙΠΛΗ ΜΕ ΠΕΛΜΑ



 mm	 mm	 mm	 mm	 mm	 mm	 mm	 mm	 kg	χρώμα	κωδικός παραγγελίας	συσκ/σία	διαθ/τα
35	46,5	12	48	38x38	25x25	5,4	2	70	μαύρη	570301.0009	10 τεμ.	●









ΡΟΔΑ ΔΙΠΛΗ ΜΕ ΠΕΛΜΑ



 mm	 mm	 mm	 mm	 mm	 mm	 mm	 mm	 kg	χρώμα	κωδικός παραγγελίας	συσκ/σία	διαθ/τα
60	84	11	43	47x47	35x35	6	1,8	40	λευκή μαύρη	570301.0010	10 τεμ.	●







ΡΟΔΑ ΔΙΠΛΗ ΜΕ ΠΕΙΡΟ



 mm	 mm	 mm	 mm	 mm	 mm	 mm	 mm	 kg	χρώμα	κωδικός παραγγελίας	συσκ/σία	διαθ/τα
50	60	10	47	11	11,6	2,2	22	30	μαύρη	570301.0011	10 τεμ.	●







ΡΟΔΑ ΔΙΠΛΗ ΜΕ ΠΕΙΡΟ



 mm	 mm		 mm	 mm	 mm		 kg	χρώμα	κωδικός παραγγελίας	συσκ/σία	διαθ/τα	
50	11			59,6	10	19,7		30	μαύρη	570301.0012	10 τεμ.	●







ΡΟΔΑ ΣΦΑΙΡΙΚΗ ΜΕ ΠΕΛΜΑ



 mm	 mm		 mm	 mm	 mm	 kg	χρώμα	κωδικός παραγγελίας	συσκ/σία	διαθ/τα		
38	57			41x41		5,4	1	40	χρώμιο μαύρη	570302.0001	10 τεμ.	●





ΡΟΔΑ ΣΦΑΙΡΙΚΗ ΜΕ ΠΕΛΜΑ



 mm	 mm		 mm	 mm	 mm	 kg	χρώμα	κωδικός παραγγελίας	συσκ/σία	διαθ/τα		
50	64			40x40		5,4	1	50	χρώμιο μαύρη	570302.0003	10 τεμ.	●

ΡΟΔΑ ΣΦΑΙΡΙΚΗ ΜΕ ΒΙΔΑ









 mm	 mm		 mm	 mm		 kg	χρώμα	κωδικός παραγγελίας	συσκ/σία	διαθ/τα	
50	64			10			50	χρώμιο μαύρη	570302.0002	10 τεμ.	●

ΡΟΔΑ ΜΕ ΤΡΥΠΑ



5 205566 926121











 mm	 mm	 mm	 mm	 mm	 mm			 kg	χρώμα	κωδικός παραγγελίας	συσκ/σία	διαθ/τα
38	17	67	20	39,5	10,5			35	γαλβανιζέ μαύρη	570304.0014	10 τεμ.	●

ΡΟΔΑ ΣΤΑΘΕΡΗ ΜΕ ΠΕΛΜΑ



5 205566 620968



 mm	 mm	 mm		 mm	 mm	 mm	 mm	 kg	χρώμα	κωδικός παραγγελίας	συσκ/σία	διαθ/τα
50	20	65		60x46	46x35	6	1,8	55	γαλβανιζέ μαύρη	570303.0011	10 τεμ.	●

ΡΟΔΑ ΣΤΑΘΕΡΗ ΜΕ ΠΕΛΜΑ



5 205566 621026











5 205566 620999



5 205566 621002











 mm	 mm	 mm	 mm	 mm	 mm	 mm	 mm	 kg	χρώμα	κωδικός παραγγελίας	συσκ/σία	διαθ/τα
75	25	95	33	84x72	60x48	8,2	1,8	60	γαλβανιζέ μαύρη	570307.0016	4 τεμ.	●
100	30	126	35	102x84	80x60	8,6	2	80	γαλβανιζέ μαύρη	570307.0014	4 τεμ.	●
125	34	151	37,5	102x84	80x60	8,6	2	100	γαλβανιζέ μαύρη	570307.0015	4 τεμ.	●

ΡΟΔΑ ΜΕ ΠΕΛΜΑ



5 205566 620975



 mm	 mm	 mm	 mm	 mm	 mm	 mm	 mm	 kg	χρώμα	κωδικός παραγγελίας	συσκ/σία	διαθ/τα
50	20	65	18	60x46	46x35	6	1,8	50	γαλβανιζέ μαύρη	570305.0018	10 τεμ.	●



ΡΟΔΑ ΜΕ ΠΕΛΜΑ



									χρώμα	κωδικός παραγγελίας	συσκ/σία	διαθ/τα
mm	mm	mm	mm	mm	mm	mm	mm	kg				
75	25	95	33	84x72	60x48	8,2	1,8	50	γαλβανιζέ μαύρη	570307.0019	4 τεμ.	●
100	30	126	35	102x84	80x60	8,6	2	80	γαλβανιζέ μαύρη	570307.0017	4 τεμ.	●
125	34	151	37,5	102x84	80x60	8,6	2	100	γαλβανιζέ μαύρη	570307.0018	4 τεμ.	●

ΡΟΔΑ ΜΕ ΠΕΛΜΑ



									χρώμα	κωδικός παραγγελίας	συσκ/σία	διαθ/τα
mm	mm	mm	mm	mm	mm	mm	mm	kg				
100	32	125	31	103x80	80x60	8,7	2	130	γαλβανιζέ γκρι	570307.0012	4 τεμ.	●

ΡΟΔΑ ΜΕ ΠΕΛΜΑ & ΦΡΕΝΟ



									χρώμα	κωδικός παραγγελίας	συσκ/σία	διαθ/τα
mm	mm	mm	mm	mm	mm	mm	mm	kg				
50	20	65	18	60x46	46x35	6	1,8	50	γαλβανιζέ γκρι	570305.0019	10 τεμ.	●

ΡΟΔΑ ΜΕ ΠΕΛΜΑ & ΦΡΕΝΟ



									χρώμα	κωδικός παραγγελίας	συσκ/σία	διαθ/τα
mm	mm	mm	mm	mm	mm	mm	mm	kg				
75	25	95	33	84x72	60x48	8,2	1,8	50	γαλβανιζέ μαύρη	570307.0022	4 τεμ.	●
100	30	126	35	102x84	80x60	8,6	2	80	γαλβανιζέ μαύρη	570307.0020	4 τεμ.	●
125	34	151	37,5	102x84	80x60	8,6	2	100	γαλβανιζέ μαύρη	570307.0021	4 τεμ.	●

ΡΟΔΑ ΜΕ ΠΕΛΜΑ



									χρώμα	κωδικός παραγγελίας	συσκ/σία	διαθ/τα
mm	mm	mm	mm	mm	mm	mm	mm	kg				
40	16,5	67	20	50x50	37x37	6,3	2	40	γαλβανιζέ μαύρη	570303.0009	10 τεμ.	●

ΡΟΔΑ ΜΕ ΠΕΛΜΑ



									χρώμα	κωδικός παραγγελίας	συσκ/σία	διαθ/τα
mm	mm	mm	mm	mm	mm	mm	mm	kg				
38	17	50	17	46x38	36x28	5,2	1,5	35	γαλβανιζέ μαύρη	570304.0007	10 τεμ.	●

ΡΟΔΑ ΜΕ ΠΕΛΜΑ



									χρώμα	κωδικός παραγγελίας	συσκ/σία	διαθ/τα
mm	mm	mm	mm	mm	mm	mm	mm	kg				
25	15	33	12	38x32	30x24	5,1	1,2	20	γαλβανιζέ μαύρη	570304.0010	10 τεμ.	●

ΡΟΔΑ ΜΕ ΠΕΛΜΑ



									χρώμα	κωδικός παραγγελίας	συσκ/σία	διαθ/τα
mm	mm	mm	mm	mm	mm	mm	mm	kg				
30	15	40	12	38x32	30x24	5,1	1,2	30	γαλβανιζέ μαύρη	570304.0011	10 τεμ.	●







ΡΟΔΑ ΣΤΑΘΕΡΗ ΜΕ ΠΕΛΜΑ



								χρώμα	κωδικός παραγγελίας	συσκ/σία	διαθ/τα
mm	mm		mm	mm	mm	mm	kg				
25	30		40x18	30,5	4,1/4,4	1,2	20	γαλβανιζέ μαύρη	570303.0002	10 τεμ.	●







ΡΟΔΑ ΣΤΑΘΕΡΗ ΜΕ ΠΕΛΜΑ



 mm	 mm			 mm	 mm	 mm	 mm	 kg	χρώμα	κωδικός παραγγελίας	συσκ/σία	διαθ/τα
30	33			46x20	35,4	5,2/7	1,5	30	γαλβανιζέ μαύρη	570303.0003	10 τεμ.	●







ΡΟΔΑ ΣΤΑΘΕΡΗ ΜΕ ΠΕΛΜΑ



 mm	 mm			 mm	 mm	 mm	 mm	 kg	χρώμα	κωδικός παραγγελίας	συσκ/σία	διαθ/τα
49	55			68x26	56,4	5,2/12	1,5	50	γαλβανιζέ μαύρη	570303.0004	10 τεμ.	●







ΡΟΔΑ ΣΤΑΘΕΡΗ ΜΕ ΠΕΛΜΑ



 mm	 mm			 mm	 mm	 mm	 mm	 kg	χρώμα	κωδικός παραγγελίας	συσκ/σία	διαθ/τα
32	35			46x20	35,4	5,2/7	1,5	35	γαλβανιζέ γκρι	570303.0007	10 τεμ.	●







ΡΟΔΑ ΣΤΑΘΕΡΗ ΜΕ ΠΕΛΜΑ



 mm	 mm			 mm	 mm	 mm	 mm	 kg	χρώμα	κωδικός παραγγελίας	συσκ/σία	διαθ/τα
50	55			68x26	56,4	5,2/12	1,5	50	γαλβανιζέ μαύρη	570303.0008	10 τεμ.	●









ΡΟΔΑ ΜΕ ΠΕΙΡΟ



 mm	 mm			 mm	 mm	 mm		 kg	χρώμα	κωδικός παραγγελίας	συσκ/σία	διαθ/τα
42	15			53,5	7	35		15	γκρι	570304.0012	10 τεμ.	●









ΡΟΔΑ ΜΕ ΠΕΛΜΑ



 mm	 mm	 mm	 mm	 mm	 mm	 mm	 mm	 kg	χρώμα	κωδικός παραγγελίας	συσκ/σία	διαθ/τα
50	18	71	25	50x50	37x37	6,3	2	50	γαλβανιζέ μαύρη γκρι	570305.0013	10 τεμ.	●









ΡΟΔΑ ΜΕ ΠΕΛΜΑ & ΦΡΕΝΟ



 mm	 mm	 mm	 mm	 mm	 mm	 mm	 mm	 kg	χρώμα	κωδικός παραγγελίας	συσκ/σία	διαθ/τα
50	18	71	25	50x50	37x37	6,3	2	50	γαλβανιζέ μαύρη γκρι	570305.0002	10 τεμ.	●









ΡΟΔΑ ΜΕ ΠΕΛΜΑ



 mm	 mm	 mm	 mm	 mm	 mm	 mm	 mm	 kg	χρώμα	κωδικός παραγγελίας	συσκ/σία	διαθ/τα
75	24	101	34	65x65	50x50	8,3	2,3	60	γαλβανιζέ γκρι	570305.0010	4 τεμ.	●









ΡΟΔΑ ΜΕ ΠΕΛΜΑ



 mm	 mm	 mm	 mm	 mm	 mm	 mm	 mm	 kg	χρώμα	κωδικός παραγγελίας	συσκ/σία	διαθ/τα
100	24	123	37	65x65	50x50	8,3	2,3	70	γαλβανιζέ γκρι	570305.0007	4 τεμ.	●









ΡΟΔΑ ΜΕ ΠΕΛΜΑ & ΦΡΕΝΟ



 mm	 mm	 mm	 mm	 mm	 mm	 mm	 mm	 kg	χρώμα	κωδικός παραγγελίας	συσκ/σία	διαθ/τα
75	24	101	34	65x65	50x50	8,3	2,3	60	γαλβανιζέ γκρι	570305.0005	4 τεμ.	●









ΡΟΔΑ ΜΕ ΠΕΛΜΑ & ΦΡΕΝΟ



 mm	 mm	 mm	 mm	 mm	 mm	 mm	 mm	 kg	χρώμα	κωδικός παραγγελίας	συσκ/σία	διαθ/τα
100	24	123	37	65x65	50x50	8,3	2,3	70	γαλβανιζέ γκρι	570305.0008	4 τεμ.	●









ΡΟΔΑ ΣΤΑΘΕΡΗ ΜΕ ΠΕΛΜΑ



 mm	 mm	 mm	 mm	 mm	 mm	 mm	 kg	χρώμα	κωδικός παραγγελίας	συσκ/σία	διαθ/τα
50	18	71	50x50	37x37		2	50	γαλβανιζέ γκρι	570305.0015	10 τεμ.	●









ΡΟΔΑ ΣΤΑΘΕΡΗ ΜΕ ΠΕΛΜΑ



 mm	 mm	 mm	 mm	 mm	 mm	 mm	 kg	χρώμα	κωδικός παραγγελίας	συσκ/σία	διαθ/τα
75	24	101	65x65	50x50		2,3	60	γαλβανιζέ γκρι	570305.0016	4 τεμ.	●









ΡΟΔΑ ΜΕ ΒΙΔΑ



 mm	 mm	 mm	 mm	 mm	 mm	 mm	 kg	χρώμα	κωδικός παραγγελίας	συσκ/σία	διαθ/τα
50	18	71	25	42,5	10	25	50	γκρι	570307.0010	10 τεμ.	●

ΡΟΔΑ ΜΕ ΒΙΔΑ











 mm	 mm	 mm	 mm	 mm	 mm	 mm	 kg	χρώμα	κωδικός παραγγελίας	συσκ/σία	διαθ/τα
75	24	101	34	46	10	25	60	γκρι	570307.0011	4 τεμ.	●

## ΡΟΔΕΣ ΕΠΙΠΛΩΝ







### ΡΟΔΑ ΜΕ ΠΕΛΜΑ



 mm	 mm	 mm	 mm	 mm	 mm	 mm	 mm	 kg	χρώμα	κωδικός παραγγελίας	συσκ/σία	διαθ/τα
100	31	125	31	103x80	80x60	8,7	2	130	γαλβανιζέ λευκή	570306.0000	4 τεμ.	●









### ΡΟΔΑ ΣΤΑΘΕΡΗ ΜΕ ΠΕΛΜΑ



 mm	 mm	 mm	 mm	 mm	 mm	 kg	χρώμα	κωδικός παραγγελίας	συσκ/σία	διαθ/τα	
100	31	125		103x80	80x60	2	130	γαλβανιζέ λευκή	570306.0001	4 τεμ.	●







### ΡΟΔΑ ΜΕ ΠΕΛΜΑ & ΦΡΕΝΟ



 mm	 mm	 mm	 mm	 mm	 mm	 mm	 mm	 kg	χρώμα	κωδικός παραγγελίας	συσκ/σία	διαθ/τα
100	32	125	31	103x80	80x60	8,7	2	130	γαλβανιζέ γκρι	570307.0013	4 τεμ.	●





### ΡΟΔΑ ΣΤΑΘΕΡΗ



 mm	 mm	 mm	 mm	 mm	 kg	χρώμα	κωδικός παραγγελίας	συσκ/σία	διαθ/τα
32	35		54x37,5	6	75	γαλβανιζέ μαύρη	140104.0001	200 τεμ.	●



### ΡΟΔΑ ΣΤΑΘΕΡΗ ΠΛΑΪΪΝΗ



 mm	 mm	 mm	 kg	χρώμα	κωδικός παραγγελίας	συσκ/σία	διαθ/τα
50	30	82x30 x16	75	γαλβανιζέ μαύρη	140104.0000	200 τεμ.	●



ΡΟΔΑ ΑΝΤΑΛΛΑΚΤΙΚΗ



 mm	 mm							 kg	χρώμα	κωδικός παραγγελίας	συσκ/σία	διαθ/τα
50	18							40	γκρι μαύρη	570309.0000	4 τεμ.	●



ΡΟΔΑ ΑΝΤΑΛΛΑΚΤΙΚΗ



 mm	 mm							 kg	χρώμα	κωδικός παραγγελίας	συσκ/σία	διαθ/τα
100	32							75	μαύρη	570309.0001	4 τεμ.	●





ΡΟΔΑ ΑΝΤΑΛΛΑΚΤΙΚΗ



 mm	 mm							 kg	χρώμα	κωδικός παραγγελίας	συσκ/σία	διαθ/τα
125	37							100	μαύρη	570309.0002	4 τεμ.	●

ΒΑΣΗ ΜΕΤΑΦΟΡΑΣ ΤΕΤΡΑΓΩΝΗ



 mm			 mm		 mm	 kg	χρώμα	κωδικός παραγγελίας	συσκ/σία	διαθ/τα
25			105x80		22	100	κίτρινο	570308.0000	2 τεμ.	●







# ΣΥΣΤΗΜΑΤΑ ΕΞΑΕΡΙΣΜΟΥ

ΣΩΛΗΝΑΣ ΠΛΑΣΤΙΚΟΣ Ø100MM & Ø125MM

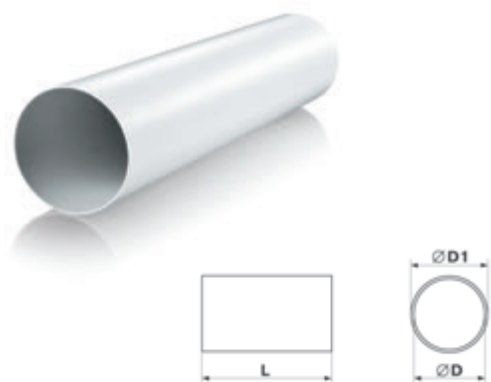

διαστάσεις (mm)	χρώμα	κωδ. προμηθ.	κωδικός παραγγελίας	barcode	συσκ/σια	διαθ/τητα
D : 100 D1: 103 L : 1000	λευκό	1010	<b>590902.0010</b>		1 τεμ.	●
D : 125 D1: 128 L : 1000	λευκό	2010	<b>590902.0013</b>		1 τεμ.	●
D : 100 D1: 128 L : 500	λευκό	1005	<b>590902.0024</b>		1 τεμ.	●
D : 125 D1: 128 L : 500	λευκό	2005	<b>590902.0027</b>		1 τεμ.	●

ΜΟΥΦΑ ΣΥΝΔΕΣΗΣ ΓΙΑ ΣΩΛΗΝΑ ΠΛΑΣΤΙΚΟ Ø100MM & Ø125MM

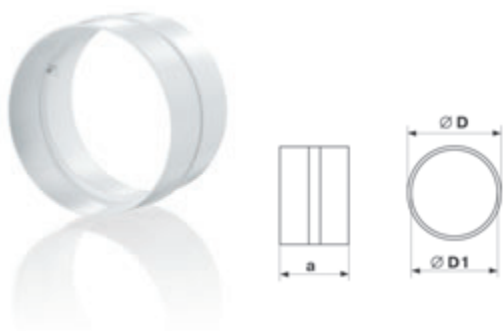

διαστάσεις (mm)	χρώμα	κωδ. προμηθ.	κωδικός παραγγελίας	barcode	συσκ/σια	διαθ/τητα
D : 100 D1: 96 a : 62	λευκό	111	<b>590902.0011</b>		1 τεμ.	●
D : 125 D1: 123 a : 62	λευκό	212	<b>590902.0014</b>		1 τεμ.	●

ΚΑΜΠΥΛΗ 90° ΠΛΑΣΤΙΚΗ Ø100MM & Ø125MM



διαστάσεις (mm)	χρώμα	κωδ. προμηθ.	κωδικός παραγγελίας	barcode	συσκ/σια	διαθ/τητα
D : 100 D1: 97 a : 137 b : 30	λευκό	121	<b>590902.0012</b>		1 τεμ.	●
D : 125 D1: 122 a : 164 b : 30	λευκό	222	<b>590902.0015</b>		1 τεμ.	●

ΜΕΙΩΤΗΡΑΣ ΠΛΑΣΤΙΚΟΣ Ø100MM - Ø125MM



διαστάσεις (mm)	χρώμα	κωδ. προμηθ.	κωδικός παραγγελίας	barcode	συσκ/σια	διαθ/τητα
D1: 129 D2: 125 D3: 96 D4: 100 a : 60	λευκό	211	<b>590904.0021</b>		1 τεμ.	●

### ΜΕΙΩΤΗΡΑΣ ΠΛΑΣΤΙΚΟΣ Ø80 - 150MM

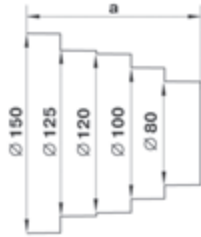

διαστάσεις (mm)	χρώμα	κωδ. προμηθ.	κωδικός παραγγελίας	barcode	συσκ/σια	διαθ/τητα
a : 125 Ø80-100 120-125 150	λευκό	310	<b>590904.0022</b>		1 τεμ.	●

### ΒΑΛΒΙΔΑ ΑΝΑΣΤΡΟΦΗΣ ΠΛΑΣΤΙΚΗ Ø100MM & Ø125MM

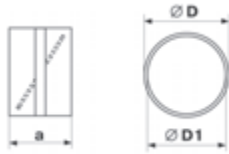

διαστάσεις (mm)	χρώμα	κωδ. προμηθ.	κωδικός παραγγελίας	barcode	συσκ/σια	διαθ/τητα
D : 100 D1: 96 a : 62	λευκό	1111	<b>590904.0030</b>		1 τεμ.	●
D : 125 D1: 123 a : 62	λευκό	2121	<b>590904.0031</b>		1 τεμ.	●

### ΣΥΝΔΕΣΜΟΣ ΜΕ ΒΑΣΗ ΠΛΑΣΤΙΚΟΣ Ø100MM & Ø125MM

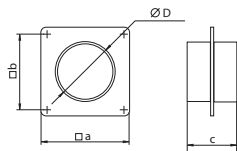

διαστάσεις (mm)	χρώμα	κωδ. προμηθ.	κωδικός παραγγελίας	barcode	συσκ/σια	διαθ/τητα
D : 100 a : 150 b : 134 c : 62	λευκό	151	<b>590902.0025</b>		1 τεμ.	●
D : 125 a : 170 b : 154 c : 62	λευκό	252	<b>590902.0029</b>		1 τεμ.	●

### ΣΤΗΡΙΓΜΑ ΠΛΑΣΤΙΚΟ ΓΙΑ ΣΩΛΗΝΑ Ø100MM & Ø125MM

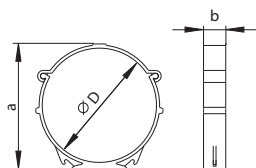

διαστάσεις (mm)	χρώμα	κωδ. προμηθ.	κωδικός παραγγελίας	barcode	συσκ/σια	διαθ/τητα
Ø : 103 a : 113 b : 20	λευκό	16	<b>590902.0026</b>		1 τεμ.	●
Ø : 128 a : 138 b : 20	λευκό	26	<b>590902.0028</b>		1 τεμ.	●

## ΣΩΛΗΝΑΣ ΕΞΑΕΡΙΣΜΟΥ ΕΥΚΑΜΠΤΟΣ, ΑΛΟΥΜΙΝΙΟΥ



διαστάσεις (mm)	χρώμα	κωδ. προμηθ.	κωδικός παραγγελίας	barcode	συσκ/σια	διαθ/τητα
Ø80 x 2500	αλουμίνιο	ALUVENT M80/2,5	<b>590903.0018</b>		1 τεμ.	●
Ø100 x 1000		ALUVENT M100/1	<b>590903.0012</b>		1 τεμ.	●
Ø100 x 2500		ALUVENT M100/2,5	<b>590903.0013</b>		1 τεμ.	●
Ø110 x 2500		ALUVENT M110/2,5	<b>590903.0014</b>		1 τεμ.	●
Ø120 x 2500		ALUVENT M120/2,5	<b>590903.0019</b>		1 τεμ.	●
Ø125 x 1000		ALUVENT M125/1	<b>590903.0015</b>		1 τεμ.	●
Ø125 x 2500		ALUVENT M125/2,5	<b>590903.0016</b>		1 τεμ.	●
Ø150 x 2500		ALUVENT M150/2,5	<b>590903.0017</b>		1 τεμ.	●
Ø100 x 2500	λευκό	ALUVENT N WHITE 100/2,5	<b>590903.0021</b>		1 τεμ.	●
Ø120 x 2500		ALUVENT N WHITE 120/2,5	<b>590903.0022</b>		1 τεμ.	●
Ø125 x 2500		ALUVENT N WHITE 125/2,5	<b>590903.0023</b>		1 τεμ.	●

- Πάχος: 50mm
- Κατάλληλο για θερμοκρασίες: -30°C έως 250°C
- Μέγιστη ταχύτητα αέρα (m/s): 30
- Μέγιστη πίεση (Pa): 8.000

## ΜΟΥΦΑ ΣΥΝΔΕΣΗΣ ΓΑΛΒΑΝΙΖΕ ΓΙΑ ΕΥΚΑΜΠΤΟ ΣΩΛΗΝΑ Ø100MM, Ø120MM & Ø125MM



διαστάσεις (mm)	χρώμα	κωδ. προμηθ.	κωδικός παραγγελίας	barcode	συσκ/σια	διαθ/τητα
D100 x L62	γαλβανιζέ	PM 100Zn	<b>590904.0023</b>		1 τεμ.	●
D120 x L62		PM 120Zn	<b>590904.0033</b>		1 τεμ.	●
D125 x L62		PM 125Zn	<b>590904.0024</b>		1 τεμ.	●

## ΣΩΛΗΝΑΣ ΠΛΑΣΤΙΚΟΣ 110X55MM

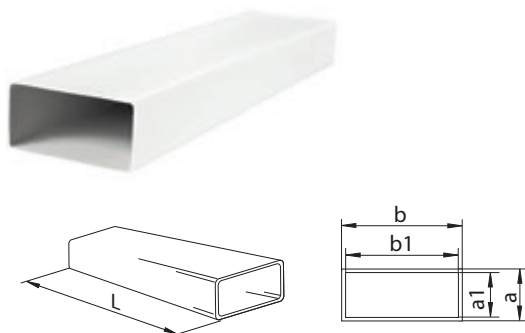

διαστάσεις (mm)	χρώμα	κωδ. προμηθ.	κωδικός παραγγελίας	barcode	συσκ/σια	διαθ/τητα
a : 55 a1 : 52 b : 110 b1 : 107 L : 1000	λευκό	5010	<b>590902.0016</b>		1 τεμ.	●
a : 55 a1 : 52 b : 110 b1 : 107 L : 500		5005	<b>590902.0017</b>		1 τεμ.	●

### ΣΥΝΔΕΣΜΟΣ ΠΛΑΣΤΙΚΟΣ ΓΙΑ ΣΩΛΗΝΑ 110X55MM

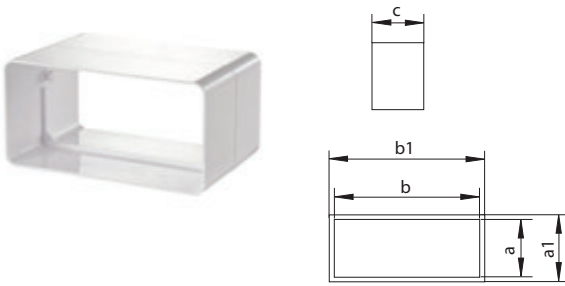

διαστάσεις (mm)	χρώμα	κωδ. προμηθ.	κωδικός παραγγελίας	barcode	συσκ/σια	διαθ/τητα
a : 55 a1 : 59 b : 110 b1 : 114 c : 66	λευκό	515	<b>590902.0018</b>		1 τεμ.	●

### ΜΕΙΩΤΗΡΑΣ ΤΑΛΑΝΤΩΣΕΩΝ ΠΛΑΣΤΙΚΟΣ ΓΙΑ ΣΩΛΗΝΑ 110X55MM

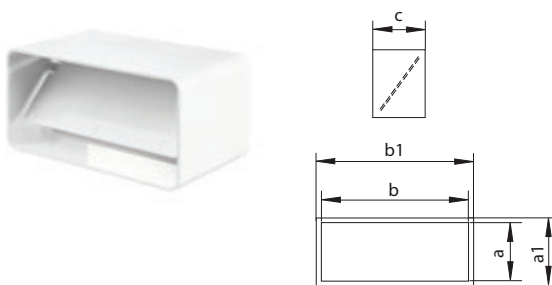

διαστάσεις (mm)	χρώμα	κωδ. προμηθ.	κωδικός παραγγελίας	barcode	συσκ/σια	διαθ/τητα
a : 55 a1 : 59 b : 110 b1 : 114 c : 66	λευκό	5151	<b>590904.0032</b>		1 τεμ.	●

### ΚΑΜΠΥΛΗ 90° ΟΡΙΖΟΝΤΙΑ ΠΛΑΣΤΙΚΗ ΓΙΑ ΣΩΛΗΝΑ Ø100MM & ΓΙΑ ΣΩΛΗΝΑ 110X55MM

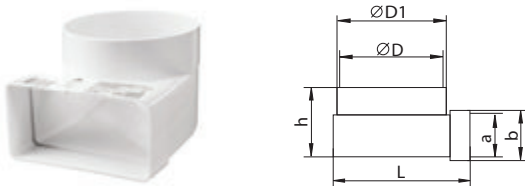

διαστάσεις (mm)	χρώμα	κωδ. προμηθ.	κωδικός παραγγελίας	barcode	συσκ/σια	διαθ/τητα
a : 55 x110 D : 100 D1 : 103 b : 58 x113 h : 87 L : 138	λευκό	521	<b>590902.0019</b>		1 τεμ.	●

### ΚΑΜΠΥΛΗ 90° ΟΡΙΖΟΝΤΙΑ ΠΛΑΣΤΙΚΗ ΓΙΑ ΣΩΛΗΝΑ 110X55MM

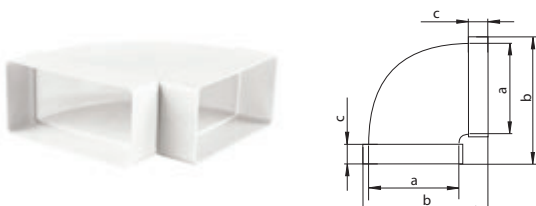

διαστάσεις (mm)	χρώμα	κωδ. προμηθ.	κωδικός παραγγελίας	barcode	συσκ/σια	διαθ/τητα
a : 55 x110 b : 143 c : 32	λευκό	5251	<b>590902.0020</b>		1 τεμ.	●

### ΚΑΜΠΥΛΗ 90° ΚΑΘΕΤΗ ΠΛΑΣΤΙΚΗ ΓΙΑ ΣΩΛΗΝΑ 110X55MM

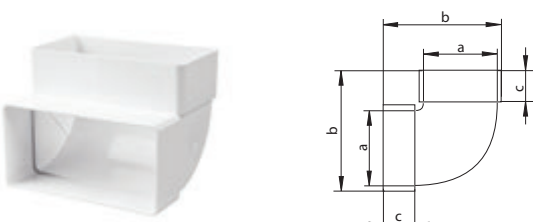

διαστάσεις (mm)	χρώμα	κωδ. προμηθ.	κωδικός παραγγελίας	barcode	συσκ/σια	διαθ/τητα
a : 55 x110 b : 89 c : 32	λευκό	5252	<b>590902.0021</b>		1 τεμ.	●

ΣΥΝΔΕΣΜΟΣ ΠΛΑΣΤΙΚΟΣ ΓΙΑ ΣΩΛΗΝΑ Ø100MM & ΓΙΑ ΣΩΛΗΝΑ 110X55MM

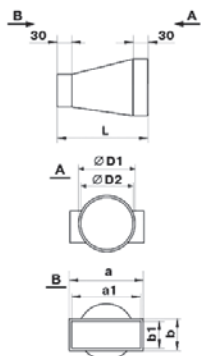

διαστάσεις (mm)	χρώμα	κωδ. προμηθ.	κωδικός παραγγελίας	barcode	συσκ/σια	διαθ/τητα
a : 113 a1: 110 D1: 103 D2: 100 b : 59 b1: 55 L : 137	λευκό	511	<b>590902.0022</b>	 5 205566 363599	1 τεμ.	●

ΣΤΗΡΙΓΜΑ ΠΛΑΣΤΙΚΟ ΓΙΑ ΣΩΛΗΝΑ 110X55MM

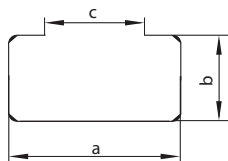

διαστάσεις (mm)	χρώμα	κωδ. προμηθ.	κωδικός παραγγελίας	barcode	συσκ/σια	διαθ/τητα
a : 114 b : 59 c : 74	λευκό	56	<b>590902.0023</b>	 5 205566 363605	1 τεμ.	●

ΚΑΠΑΚΙ ΕΞΑΕΡΙΣΜΟΥ ΠΛΑΣΤΙΚΟ ΓΙΑ ΣΩΛΗΝΑ 110X55MM

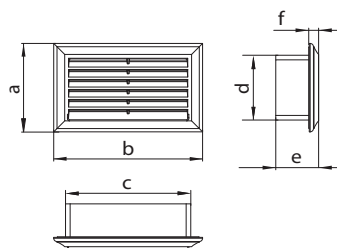

διαστάσεις (mm)	χρώμα	κωδ. προμηθ.	κωδικός παραγγελίας	barcode	συσκ/σια	διαθ/τητα
a : 88 b : 137 c : 114 d : 59 e : 73 f : 9	λευκό	571	<b>590907.0033</b>	 5 205566 363612	1 τεμ.	●



## ΒΑΛΒΙΔΑ ΑΝΑΣΤΡΟΦΗΣ ΓΑΛΒΑΝΙΖΕ Ø100MM & Ø125MM

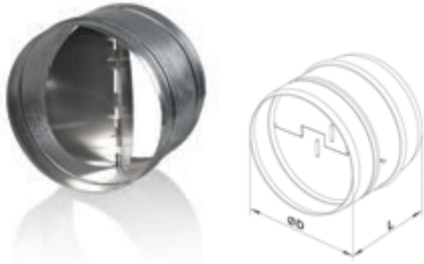

διαστάσεις (mm)	χρώμα	κωδ. προμηθ.	κωδικός παραγγελίας	barcode	συσκ/σια	διαθ/τητα
D99 x L80	γαλβανιζέ	KOM 100	<b>590904.0025</b>		1 τεμ.	●
D124 x L100		KOM 125	<b>590904.0026</b>		1 τεμ.	●

## ΣΦΙΚΤΗΡΑΣ, ΓΑΛΒΑΝΙΖΕ



διαστάσεις (mm)	χρώμα	κωδ. προμηθ.	κωδικός παραγγελίας	barcode	συσκ/σια	διαθ/τητα
D90 - 110 x H9	γαλβανιζέ	C100 Zn	<b>590904.0027</b>		1 τεμ.	●
D110-130 x H9		C125 Zn	<b>590904.0028</b>		1 τεμ.	●
D140-160 x H9		C150 Zn	<b>590904.0029</b>		1 τεμ.	●

## ΚΑΠΑΚΙ ΚΛΕΙΣΙΜΑΤΟΣ ΠΛΑΣΤΙΚΟ, Ø100MM, 154X154MM

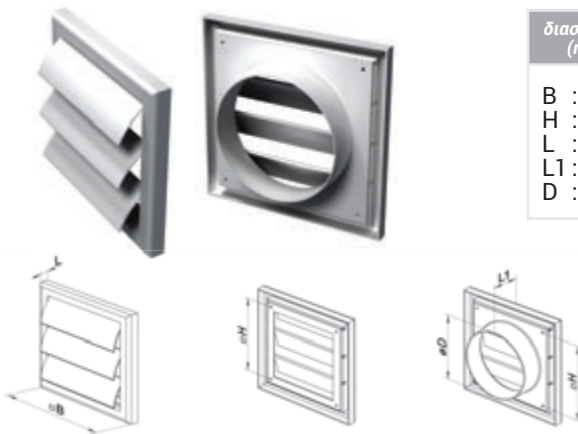

διαστάσεις (mm)	χρώμα	airpass	κωδ. προμηθ.	κωδικός παραγγελίας	barcode	συσκ/σια	διαθ/τητα
B : 154 H : 110 L : 15 L1 : 45 D : 100	λευκό	75cm <sup>2</sup>	MV 100VJ	<b>590907.0019</b>		1 τεμ.	●

## ΚΑΠΑΚΙ ΚΛΕΙΣΙΜΑΤΟΣ ΠΛΑΣΤΙΚΟ, Ø125MM & Ø150MM, 187X187MM

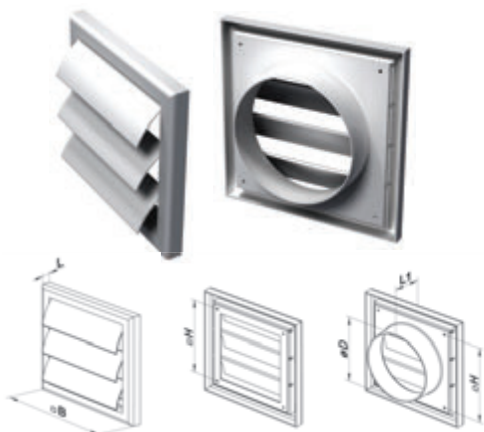

διαστάσεις (mm)	χρώμα	airpass	κωδ. προμηθ.	κωδικός παραγγελίας	barcode	συσκ/σια	διαθ/τητα
B : 186 H : 142 L : 15 L1 : 45 D : 125	λευκό	113cm <sup>2</sup>	MV 120VJ	<b>590907.0020</b>		1 τεμ.	●
B : 186 H : 142 L : 15 L1 : 33 D : 150	λευκό	113cm <sup>2</sup>	MV 150VJ	<b>590907.0021</b>		1 τεμ.	●

ΚΑΠΑΚΙ ΚΛΕΙΣΙΜΑΤΟΣ ΠΛΑΣΤΙΚΟ, 154X154MM & 187X187MM

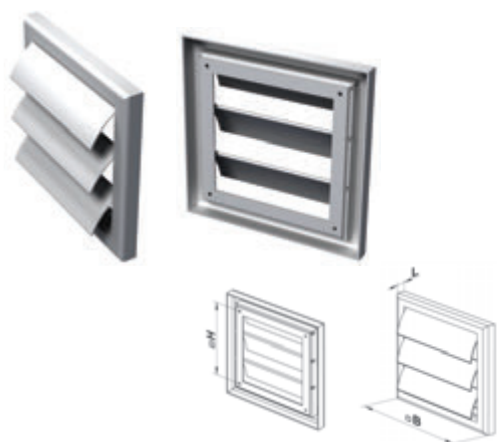

διαστάσεις (mm)	χρώμα	airpass	κωδ. προμηθ.	κωδικός παραγγελίας	barcode	συσκ/σια	διαθ/τητα
B : 154 L : 15 H : 110	λευκό	96cm <sup>2</sup>	MV 100J	590907.0034		1 τεμ.	●
B : 186 L : 15 H : 142		160cm <sup>2</sup>	MV 120J	590907.0035		1 τεμ.	●

ΚΑΠΑΚΙ ΕΞΑΕΡΙΣΜΟΥ ΜΕ ΣΗΤΑ ΠΛΑΣΤΙΚΟ, Ø100MM, Ø125MM & Ø150MM

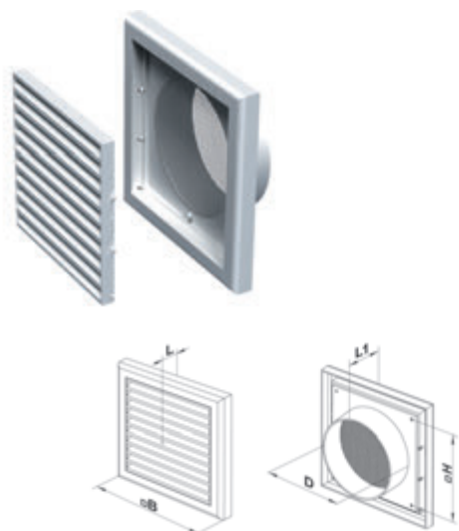

Διαθέσιμα χρώματα: ● ασημί ○ λευκό

διαστάσεις (mm)	χρώμα	airpass	κωδ. προμηθ.	κωδικός παραγγελίας	barcode	συσκ/σια	διαθ/τητα
B : 154 D : 100 L : 15 L1 : 45 H : 110	λευκό	40cm <sup>2</sup>	MV 100Vs	590907.0022		1 τεμ.	●
B : 154 D : 100 L : 15 L1 : 45 H : 110	γκρι	40cm <sup>2</sup>	MV 100Vs	590907.0023		1 τεμ.	●
B : 186 D : 125 L : 15 L1 : 45 H : 142	λευκό	83cm <sup>2</sup>	MV 120Vs	590907.0024		1 τεμ.	●
B : 186 D : 150 L : 15 L1 : 33 H : 142	λευκό	83cm <sup>2</sup>	MV 150Vs	590907.0025		1 τεμ.	●

ΣΤΟΜΙΟ ΕΞΑΕΡΙΣΜΟΥ ΠΛΑΣΤΙΚΟ, Ø100MM & Ø125MM

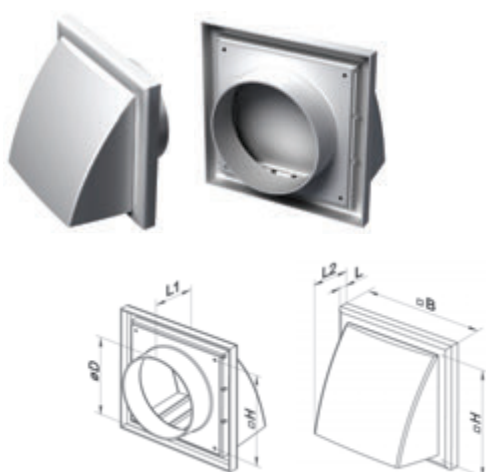

διαστάσεις (mm)	χρώμα	airpass	κωδ. προμηθ.	κωδικός παραγγελίας	barcode	συσκ/σια	διαθ/τητα
B : 154 D : 100 L : 15 L1 : 45 L2 : 87 H : 110	λευκό	80cm <sup>2</sup>	MV 102VK	590908.0010		1 τεμ.	●
B : 154 D : 125 L : 15 L1 : 45 L2 : 87 H : 110	λευκό	120cm <sup>2</sup>	MV 122VK	590908.0011		1 τεμ.	●



## ΣΤΟΜΙΟ ΕΞΑΕΡΙΣΜΟΥ ΑΝΟΞΕΙΔΩΤΟ, Ø100MM & Ø125MM

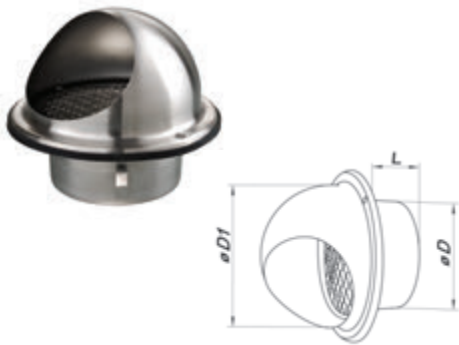

διαστάσεις (mm)	χρώμα	airpass	κωδ. προμηθ.	κωδικός παραγγελίας	barcode	συσκ/σια	διαθ/τητα
D : 97 D1: 133 L : 52	ανοξειδωτο	48cm <sup>2</sup>	MVM10 2bVs N	<b>590908.0012</b>		1 τεμ.	●
D : 120 D1: 165 L : 52		82cm <sup>2</sup>	MVM12 2 bVs N	<b>590908.0013</b>		1 τεμ.	●

## ΓΡΙΛΙΑ ΕΞΑΕΡΙΣΜΟΥ ΑΝΟΞΕΙΔΩΤΗ, Ø100MM & Ø125MM



διαστάσεις (mm)	χρώμα	airpass	κωδ. προμηθ.	κωδικός παραγγελίας	barcode	συσκ/σια	διαθ/τητα
D : 96 D1: 150 L : 134	ανοξειδωτο	48cm <sup>2</sup>	MVM 100 bV N	<b>590908.0014</b>		1 τεμ.	●
D : 119 D1: 184 L : 165		82cm <sup>2</sup>	MVM 125 bVN	<b>590908.0015</b>		1 τεμ.	●

## ΚΑΠΑΚΙ ΕΞΑΕΡΙΣΜΟΥ ΜΕ ΣΗΤΑ, Ø100-150MM



διαστάσεις (mm)	χρώμα	κωδ. προμηθ.	κωδικός παραγγελίας	barcode	συσκ/σια	διαθ/τητα
H : 251 B : 182 L : 16 L1: 41 H1: 226 B1: 157 D : 100-150	λευκό	MV125 VDMs	<b>590907.0036</b>		1 τεμ.	●
H : 179 B : 204 L : 16 L1: 41 D : 100-150	λευκό	MV150 VDMs	<b>590907.0037</b>		1 τεμ.	●

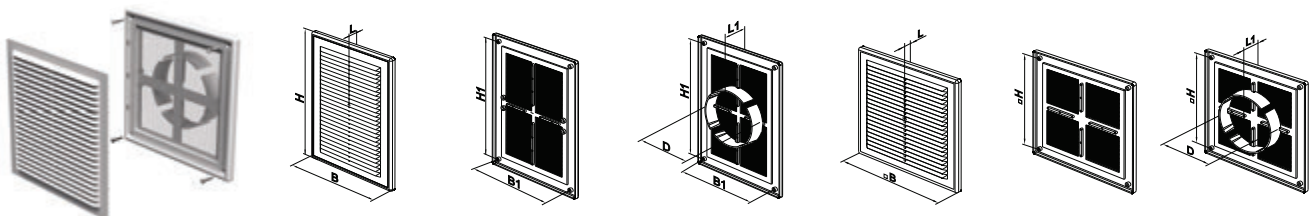

## ΚΑΠΑΚΙ ΕΞΑΕΡΙΣΜΟΥ ΑΛΟΥΜΙΝΙΟΥ ΜΕ ΣΗΤΑ

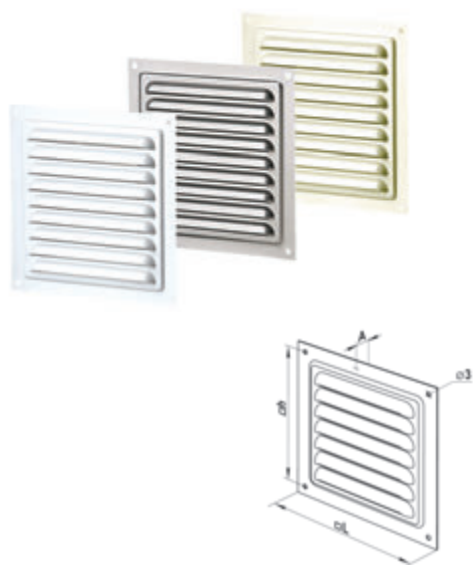

Διαθέσιμα χρώματα

ασημί λευκό μπεζ

διαστάσεις (mm)	χρώμα	airpass	κωδ. προμηθ.	κωδικός παραγγελίας	barcode	συσκ/σια	διαθ/τητα
125x125 L : 125 H : 111 A : 0,8	ασημί	35cm <sup>2</sup>	MVM 125sA	590905.0013		1 τεμ.	●
	λευκό			590905.0014		1 τεμ.	●
	μπεζ			590905.0033		1 τεμ.	●
150x150 L : 150 H : 136 A : 0,8	ασημί	60cm <sup>2</sup>	MVM 150sA	590905.0015		1 τεμ.	●
	λευκό			590905.0016		1 τεμ.	●
	μπεζ			590905.0034		1 τεμ.	●
200x200 L : 200 H : 182 A : 0,8	ασημί	117cm <sup>2</sup>	MVM 200sA	590905.0021		1 τεμ.	●
	λευκό			590905.0022		1 τεμ.	●
	μπεζ			590905.0035		1 τεμ.	●

## ΚΑΠΑΚΙ ΕΞΑΕΡΙΣΜΟΥ ΑΛΟΥΜΙΝΙΟΥ ΜΕ ΣΗΤΑ

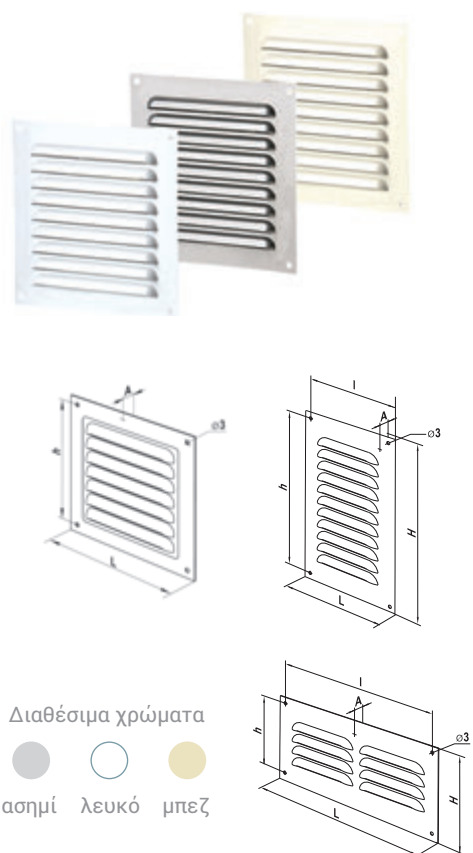

Διαθέσιμα χρώματα

ασημί λευκό μπεζ

διαστάσεις (mm)	χρώμα	airpass	κωδ. προμηθ.	κωδικός παραγγελίας	barcode	συσκ/σια	διαθ/τητα
150x200 L : 150 H : 200 I : 136 H : 186 A : 0,8	ασημί	54cm <sup>2</sup>	MVMP 150*20 0sA	590905.0017		1 τεμ.	●
	λευκό			590905.0018		1 τεμ.	●
	μπεζ			590905.0036		1 τεμ.	●
150x250 L : 150 H : 250 I : 136 H : 236 A : 0,8	ασημί	69cm <sup>2</sup>	MVMP 150*25 0sA	590905.0019		1 τεμ.	●
	λευκό			590905.0020		1 τεμ.	●
	μπεζ			590905.0037		1 τεμ.	●
100x200 L : 100 H : 200 I : 86 H : 186 A : 0,8	ασημί	50cm <sup>2</sup>	MVMP 200*10 0/2sA	590905.0023		1 τεμ.	●
	λευκό			590905.0024		1 τεμ.	●
	μπεζ			590905.0038		1 τεμ.	●

## ΚΑΠΑΚΙ ΕΞΑΕΡΙΣΜΟΥ ΑΛΟΥΜΙΝΙΟΥ ΜΕ ΣΗΤΑ



Διαθέσιμα χρώματα  
 ● λευκό ● μπεζ  
 ● ασημί

διαστάσεις (mm)	χρώμα	airpass	κωδ. προμηθ.	κωδικός παραγγελίας	barcode	συσκ/σια	διαθ/τητα
250x250 L : 250 H : 250 A : 0,8	ασημί	135cm <sup>2</sup>	MVMP 250/2s A	<b>590905.0039</b>		1 τεμ.	●
	λευκό			<b>590905.0043</b>		1 τεμ.	●
	μπεζ			<b>590905.0047</b>		1 τεμ.	●
250x300 L : 250 H : 300 A : 0,8	ασημί	171cm <sup>2</sup>	MVMP 250*30 0/2sA	<b>590905.0040</b>		1 τεμ.	●
	λευκό			<b>590905.0044</b>		1 τεμ.	●
	μπεζ			<b>590905.0048</b>		1 τεμ.	●
300x300 L : 300 H : 300 A : 0,8	ασημί	243cm <sup>2</sup>	MVMP 300/3s A	<b>590905.0041</b>		1 τεμ.	●
	λευκό			<b>590905.0045</b>		1 τεμ.	●
	μπεζ			<b>590905.0049</b>		1 τεμ.	●
400x300 L : 400 H : 300 A : 0,8	ασημί	324cm <sup>2</sup>	MVMP 400*30 0/4sA	<b>590905.0042</b>		1 τεμ.	●
	λευκό			<b>590905.0046</b>		1 τεμ.	●
	μπεζ			<b>590905.0050</b>		1 τεμ.	●

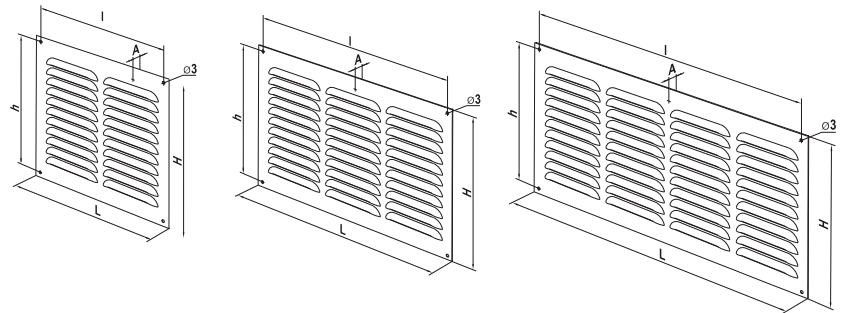

## ΚΑΠΑΚΙ ΕΞΑΕΡΙΣΜΟΥ ΑΛΟΥΜΙΝΙΟΥ ΜΕ ΡΥΘΜΙΖΟΜΕΝΗ ΒΙΔΑ



διαστάσεις (mm)	χρώμα	airpass	κωδ. προμηθ.	κωδικός παραγγελίας	barcode	συσκ/σια	διαθ/τητα
200x200 L : 182 H : 182 A : 9	λευκό	99cm <sup>2</sup>	MVMP O 200 R A	590905.0027		1 τεμ.	●

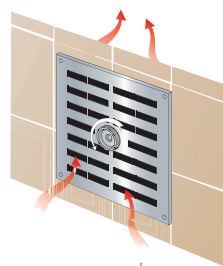
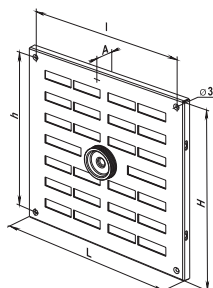

ανοιχτό

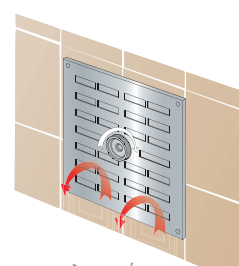

κλειστό

## ΚΑΠΑΚΙ ΕΞΑΕΡΙΣΜΟΥ ΠΛΑΣΤΙΚΟ ΓΙΑ ΠΟΡΤΕΣ



διαστάσεις (mm)	χρώμα	airpass	κωδ. προμηθ.	κωδικός παραγγελίας	barcode	συσκ/σια	διαθ/τητα
H91 x L453	λευκό	152cm <sup>2</sup>	MV 430/2	590906.0008		1 τεμ.	●

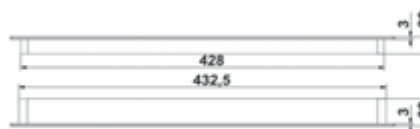
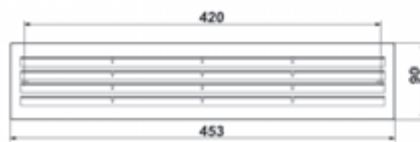

## ΚΑΠΑΚΙ ΕΞΑΕΡΙΣΜΟΥ ΑΠΟ ΑΝΟΔΙΩΜΕΝΟ ΑΛΟΥΜΙΝΙΟ



διαστάσεις (mm)	χρώμα	airpass	κωδ. προμηθ.	κωδικός παραγγελίας	barcode	συσκ/σια	διαθ/τητα
H100 x L480	λευκό	120cm <sup>2</sup>	MVMA	590906.0009		1 τεμ.	●

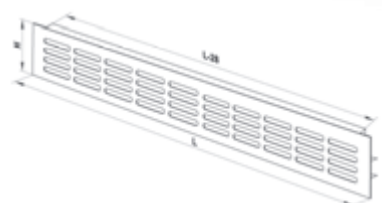

## ΚΑΠΑΚΙ ΕΞΑΕΡΙΣΜΟΥ ΑΛΟΥΜΙΝΙΟΥ ΜΕ ΡΥΘΜΙΖΟΜΕΝΗ ΒΙΔΑ

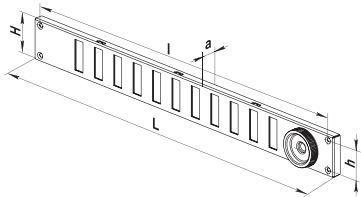

διαστάσεις (mm)	χρώμα	airpass	κωδ. προμηθ.	κωδικός παραγγελίας	barcode	συσκ/σια	διαθ/τητα
370x40 L : 370 H : 40 I : 356 H : 29 A : 9	λευκό	33cm <sup>2</sup>	MVM PO 370 x 40 R A	<b>590905.0029</b>		5 τεμ.	●

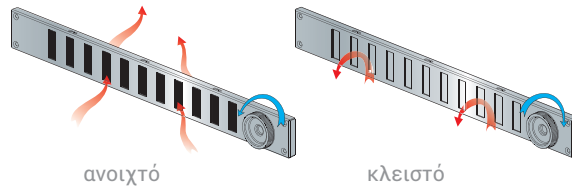

## ΚΑΠΑΚΙ ΕΞΑΕΡΙΣΜΟΥ ΑΝΟΞΕΙΔΩΤΟ ΜΕ ΑΝΟΙΓΟΜΕΝΑ ΦΥΛΛΑ

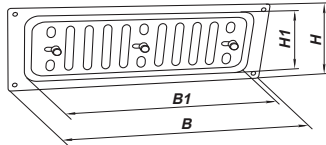

διαστάσεις (mm)	χρώμα	airpass	κωδ. προμηθ.	κωδικός παραγγελίας	barcode	συσκ/σια	διαθ/τητα
260x90 B1: 225 H1: 75 B : 260 H : 90	ανοξει- δωτο	36cm <sup>2</sup>	MVMP 260 x 90 R N	<b>590905.0030</b>		1 τεμ.	●

## ΚΑΠΑΚΙ ΕΞΑΕΡΙΣΜΟΥ ΠΛΑΣΤΙΚΟ ΜΕ ΣΗΤΑ Ø100MM & Ø125MM

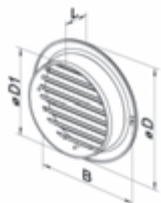
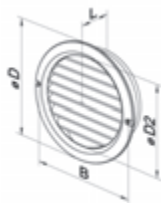

Διαθέσιμα χρώματα



γκρι λευκό μπεζ

διαστάσεις (mm)	χρώμα	airpass	κωδ. προμηθ.	κωδικός παραγγελίας	barcode	συσκ/σια	διαθ/τητα
Ø100 L : 29 B: 118 D1: 100 D : 128	λευκό	40cm <sup>2</sup>	MV 100bVs	<b>590907.0026</b>		1 τεμ.	●
	γκρι		MV100 bVs	<b>590907.0027</b>		1 τεμ.	●
	μπεζ		MV100 bVs	<b>590907.0038</b>		1 τεμ.	●
Ø125 L : 29 B: 148 D1: 125 D : 160	λευκό	65cm <sup>2</sup>	MV 125bVs	<b>590907.0031</b>		1 τεμ.	●
	γκρι		MV 125bVs	<b>590907.0032</b>		1 τεμ.	●
	μπεζ		MV 125bVs	<b>590907.0039</b>		1 τεμ.	●

## ΚΑΠΑΚΙ ΕΞΑΕΡΙΣΜΟΥ ΑΛΟΥΜΙΝΙΟΥ ΜΕ ΔΙΠΛΕΣ ΓΡΙΛΙΕΣ



διαστάσεις (mm)	χρώμα	airpass	κωδ. προμηθ.	κωδικός παραγγελίας	barcode	συσκ/σια	διαθ/τητα
L200 x H100	λευκό	14cm <sup>2</sup>	DR 200X 100	<b>590907.0030</b>		1 τεμ.	●
L250 x H150		26cm <sup>2</sup>	DR 250X 150	<b>590907.0028</b>		1 τεμ.	●
L300 x H200		40cm <sup>2</sup>	DR 300X 200	<b>590907.0029</b>		1 τεμ.	●

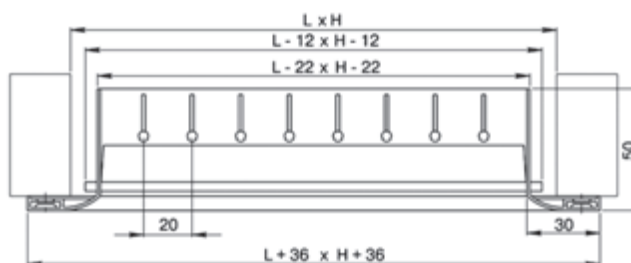

## ΑΝΕΜΙΣΤΗΡΑΣ ΕΣΩΤΕΡΙΚΟΥ ΣΩΛΗΝΑ Ø100MM & Ø125MM

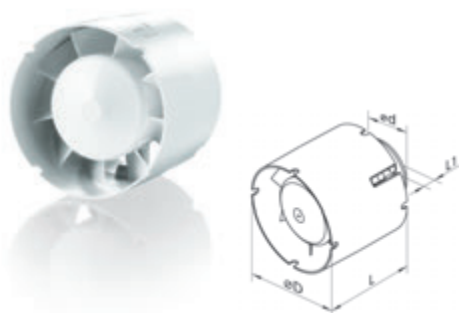

διαστάσεις (mm)	χρώμα	κωδ. προμηθ.	κωδικός παραγγελίας	barcode	συσκ/σια	διαθ/τητα
D : 100 d : 59 L : 85 L1 : 28	λευκό	VENTS 100 VK01	<b>590911.0004</b>		1 τεμ.	●
D : 125 d : 59 L : 90 L1 : 28		VENTS 125 VK01	<b>590911.0005</b>		1 τεμ.	●

- Με ενσωματωμένο κορδόνι διακόπτη.
- Με βαλβίδα αντεπιστροφής.



Κωδικός	Τάση λειτουργίας στα 50Hz	Ισχύς (W)	Ένταση (A)	Στροφές /λεπτό	Παροχή αέρα (m <sup>3</sup> /h)	Πίεση στα 3m [db(A)]	Βάρος (kg)
VENTS 100 VK01	220-240	14	0,085	2300	107	36	0,41
VENTS 125 VK01	220-240	16	0,1	2400	190	38	0,43

## ΑΝΕΜΙΣΤΗΡΑΣ ΟΡΟΦΗΣ Ø100MM & Ø125MM

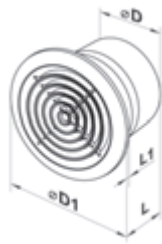

διαστάσεις (mm)	χρώμα	κωδ. προμηθ.	κωδικός παραγγελίας	barcode	συσκ/σια	διαθ/τητα
D : 100 D1: 141 L : 104 L1: 13	λευκό	VENTS 100PF	<b>590911.0006</b>		1 τεμ.	●
D : 125 D1: 166 L : 110 L1: 15		VENTS 125PF	<b>590911.0007</b>		1 τεμ.	●

- Με ρουλεμάν κινητήρα μεγάλης διάρκειας (≈40.000 ώρες)



Κωδικός	Τάση λειτουργίας στα 50Hz	Ισχύς (W)	Ένταση (A)	Στροφές /λεπτό	Παροχή αέρα (m³/h)	Πίεση στα 3m [db(A)]	Βάρος (kg)
VENTS 100 PF	220-240	14	0,085	2300	98	34	0,47
VENTS 125 PF	220-240	16	0,1	2400	185	35	0,58

## ΑΝΕΜΙΣΤΗΡΑΣ ΤΟΙΧΟΥ Ø100MM, Ø125MM & Ø150MM

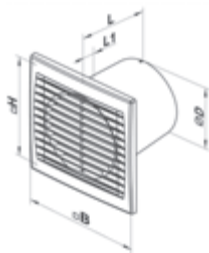

διαστάσεις (mm)	χρώμα	κωδ. προμηθ.	κωδικός παραγγελίας	barcode	συσκ/σια	διαθ/τητα
D : 100 B : 150 H : 120 L : 108 L1: 12	λευκό	VENTS 100 S	<b>590910.0009</b>		1 τεμ.	●
D : 125 B : 176 H : 140 L : 114 L1: 13		VENTS 125 S	<b>590910.0010</b>		1 τεμ.	●
D : 150 B : 205 H : 165 L : 132 L1: 14		VENTS 150 S	<b>590910.0011</b>		1 τεμ.	●



Κωδικός	Τάση λειτουργίας στα 50Hz	Ισχύς (W)	Ένταση (A)	Στροφές /λεπτό	Παροχή αέρα (m³/h)	Πίεση στα 3m [db(A)]	Βάρος (kg)
VENTS 100 S	220-240	14	0,085	2300	95	34	0,59
VENTS 125 S	220-240	16	0,1	2400	180	35	0,75
VENTS 150 S	220-240	24	0,13	2400	292	38	0,93

ΑΝΕΜΙΣΤΗΡΑΣ ΤΟΙΧΟΥ ΜΕ ΧΡΟΝΟΔΙΑΚΟΠΤΗ Ø100MM & Ø125MM

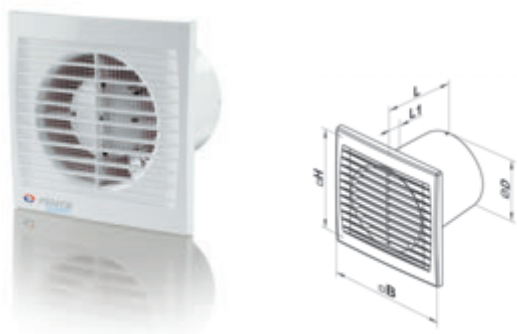

διαστάσεις (mm)	χρώμα	κωδ. προμηθ.	κωδικός παραγγελίας	barcode	συσκ/σια	διαθ/τητα
D : 100 B : 150 H : 120 L : 108 L1 : 12	λευκό	VENTS 100 ST	<b>590910.0012</b>		1 τεμ.	●
D : 125 B : 176 H : 140 L : 114 L1 : 13		VENTS 125 ST	<b>590910.0014</b>		1 τεμ.	●



Κωδικός	Τάση λειτουργίας στα 50Hz	Ισχύς (W)	Ένταση (A)	Στροφές /λεπτό	Παροχή αέρα (m³/h)	Πίεση στα 3m [db(A)]	Βάρος (kg)
VENTS 100 ST	220-240	14	0,085	2300	95	34	0,59
VENTS 125 ST	220-240	16	0,1	2400	180	35	0,75

ΑΝΕΜΙΣΤΗΡΑΣ ΤΟΙΧΟΥ ΜΕ ΧΡΟΝΟΔΙΑΚΟΠΤΗ & ΑΙΣΘΗΤΗΡΑ ΥΓΡΑΣΙΑΣ Ø100MM & Ø125MM

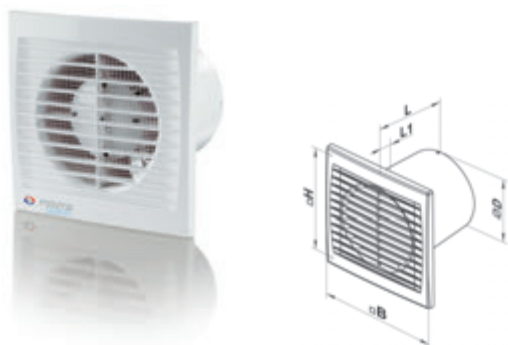

διαστάσεις (mm)	χρώμα	κωδ. προμηθ.	κωδικός παραγγελίας	barcode	συσκ/σια	διαθ/τητα
D : 100 B : 150 H : 120 L : 108 L1 : 12	λευκό	VENTS 100 STH	<b>590910.0013</b>		1 τεμ.	●
D : 125 B : 176 H : 140 L : 114 L1 : 13		VENTS 125 STH	<b>590910.0015</b>		1 τεμ.	●

Κωδικός	Τάση λειτουργίας στα 50Hz	Ισχύς (W)	Ένταση (A)	Στροφές /λεπτό	Παροχή αέρα (m³/h)	Πίεση στα 3m [db(A)]	Βάρος (kg)
VENTS 100 STH	220-240	14	0,085	2300	95	34	0,59
VENTS 125 STH	220-240	16	0,1	2400	180	35	0,75



## ΑΝΕΜΙΣΤΗΡΑΣ ΤΟΙΧΟΥ Ø100MM, Ø125MM & Ø150MM

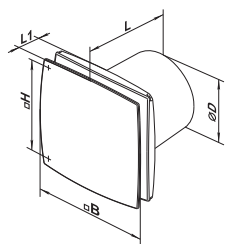

διαστάσεις (mm)	χρώμα	κωδ. προμηθ.	κωδικός παραγγελίας	barcode	συσκ/σια	διαθ/τητα
D : 100 B : 152 H : 120 L : 126 L1 : 30	λευκό	VENTS 100 LD	<b>590910.0016</b>		1 τεμ.	●
D : 125 B : 177 H : 140 L : 135 L1 : 34		VENTS 125 LD	<b>590910.0017</b>		1 τεμ.	●
D : 150 B : 206 H : 165 L : 154 L1 : 36		VENTS 150 LD	<b>590910.0018</b>		1 τεμ.	●

Κωδικός	Τάση λειτουργίας στα 50Hz	Ισχύς (W)	Ένταση (A)	Στροφές /λεπτό	Παροχή αέρα (m³/h)	Πίεση στα 3m [db(A)]	Βάρος (kg)
VENTS 100 LD	220-240	14	0,085	2300	88	33	0,60
VENTS 125 LD	220-240	16	0,1	2400	167	34	0,74
VENTS 150 LD	220-240	24	0,13	2400	265	37	0,96

## ΑΝΕΜΙΣΤΗΡΑΣ ΤΟΙΧΟΥ Ø100MM & Ø125MM

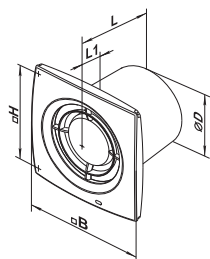

διαστάσεις (mm)	χρώμα	κωδ. προμηθ.	κωδικός παραγγελίας	barcode	συσκ/σια	διαθ/τητα
D : 100 B : 152 H : 120 L : 108 L1 : 1,5	λευκό	VENTS 100 X1 turbo	<b>590910.0019</b>		1 τεμ.	●
D : 125 B : 177 H : 140 L : 114 L1 : 2,5		VENTS 125 X1 turbo	<b>590910.0020</b>		1 τεμ.	●

Κωδικός	Τάση λειτουργίας στα 50Hz	Ισχύς (W)	Ένταση (A)	Στροφές /λεπτό	Παροχή αέρα (m³/h)	Πίεση στα 3m [db(A)]	Βάρος (kg)
VENTS 100 X1 turbo	220-240	16	0,1	2300	129	37	0,68
VENTS 125 X1 turbo	220-240	24	0,105	2400	232	37	0,80

ΑΝΕΜΙΣΤΗΡΑΣ ΤΟΙΧΟΥ ΜΕ ΚΟΡΔΟΝΙ Ø100MM & Ø125MM

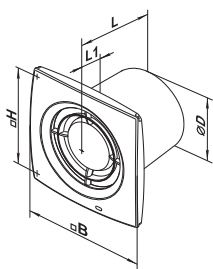

διαστάσεις (mm)	χρώμα	κωδ. προμηθ.	κωδικός παραγγελίας	barcode	συσκ/σια	διαθ/τητα
D : 100 B : 152 H : 120 L : 108 L1 : 1,5	λευκό	VENTS 100 X1V	<b>590910.0021</b>		1 τεμ.	●
D : 125 B : 177 H : 140 L : 114 L1 : 2,5		VENTS 125 X1V	<b>590910.0022</b>		1 τεμ.	●



Κωδικός	Τάση λειτουργίας στα 50Hz	Ισχύς (W)	Ένταση (A)	Στροφές /λεπτό	Παροχή αέρα (m³/h)	Πίεση στα 3m [db(A)]	Βάρος (kg)
VENTS 100 X1	220-240	14	0,085	2300	99	33	0,60
VENTS 125 X1	220-240	16	0,1	2400	185	34	0,73

ΑΝΕΜΙΣΤΗΡΑΣ ΤΟΙΧΟΥ Ø100MM & Ø125MM

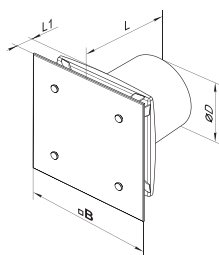

διαστάσεις (mm)	χρώμα	κωδ. προμηθ.	κωδικός παραγγελίας	barcode	συσκ/σια	διαθ/τητα
D : 100 B : 170 L : 130 L1 : 35	λευκό	VENTS 100 MODERN	<b>590910.0023</b>		1 τεμ.	●
D : 100 B : 196 L : 139 L1 : 38		VENTS 125 MODERN	<b>590910.0024</b>		1 τεμ.	●



Κωδικός	Τάση λειτουργίας στα 50Hz	Ισχύς (W)	Ένταση (A)	Στροφές /λεπτό	Παροχή αέρα (m³/h)	Πίεση στα 3m [db(A)]	Βάρος (kg)
VENTS 100 Modern	220-240	14	0,085	2300	88	33	0,60
VENTS 125 Modern	220-240	16	0,1	2400	167	34	0,74



## ΘΥΡΙΔΑ ΠΛΑΣΤΙΚΗ

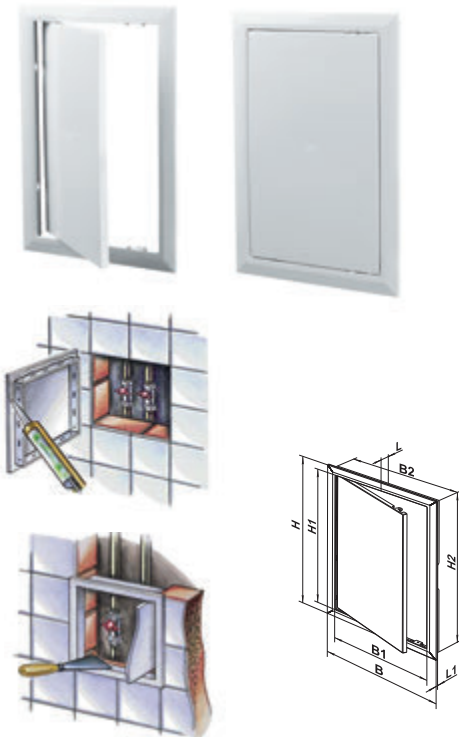

### Εφαρμογές:

- Σχεδιασμένες για να εφαρμόζουν σε τοίχο και οροφές.
- Γρήγορη και εύκολη πρόσβαση σε κρυφό εξοπλισμό.
- Κατάλληλο για χώρους με υψηλή υγρασία.
- Προστασία από δίπλωμα ευρεσιτεχνίας.

### Σχεδιασμός:

- Κατασκευασμένες από υψηλής ποιότητα πλαστικό EBS.
- Άνοιγμα από δεξιά ή αριστερά.
- Πιέστε απαλά για να ανοίξει και να κλείσει η πόρτα.

### Τοποθέτηση:

- Εύκολη τοποθέτηση με κόλλα ή συγκολλητικό/σφραγιστικό.
- Εύκολη συντήρηση.

διαστάσεις (mm)	χρώμα	κωδ. προμηθ.	κωδικός παραγγελίας	barcode	συσκ/σια	διαθ/τητα
D200 x 200	λευκό	D 200 X200	<b>590915.0003</b>		1 τεμ.	●
D200 x 250		D200 x 250	<b>590915.0004</b>		1 τεμ.	●
D200 x 300		D200 x 300	<b>590915.0005</b>		1 τεμ.	●
D200 x 400		D200 x 400	<b>590915.0006</b>		1 τεμ.	●
D250 x 300		D250 x 300	<b>590915.0007</b>		1 τεμ.	●
D250 x 400		D250 x 400	<b>590915.0008</b>		1 τεμ.	●
D300 x 300		D300 x 300	<b>590915.0009</b>		1 τεμ.	●
D300 x 400		D300 x 400	<b>590915.0010</b>		1 τεμ.	●
D300 x 500		D300 x 500	<b>590915.0011</b>		1 τεμ.	●
D400 x 500		D400 x 500	<b>590915.0012</b>		1 τεμ.	●

	Διαστάσεις (mm)							
	H	B	H1	B1	H2	L1	L	B2
D 200x200	217	217	173	173	197	5	25	197
D 200x250	267	217	223	173	247	5	25	197
D 200x300	317	217	273	173	297	5	25	197
D 200x400	417	217	373	173	397	5	25	197
D 250x300	347	267	303	223	327	5	25	247
D 250x400	417	267	373	223	397	5	25	247
D 300x300	317	317	273	273	297	5	25	297
D 300x400	417	317	373	273	397	5	25	297
D 300x500	517	317	473	273	497	5	25	297
D 400x500	517	417	473	373	497	5	25	397

## ΘΥΡΙΔΑ ΠΛΑΣΤΙΚΗ ΜΕ ΔΙΠΛΗ ΠΟΡΤΑ



διαστάσεις (mm)	χρώμα	κωδ. προμηθ.	κωδικός παραγγελίας	barcode	συσκ/σια	διαθ/τητα
D2 400 x 400	λευκό	D2 400 X400	<b>590915.0013</b>		1 τεμ.	●

	Διαστάσεις, mm							
	H	B	H1	B1	H2	L1	L	B2
D2 400x400	416	388	372	344	397	5	25	370

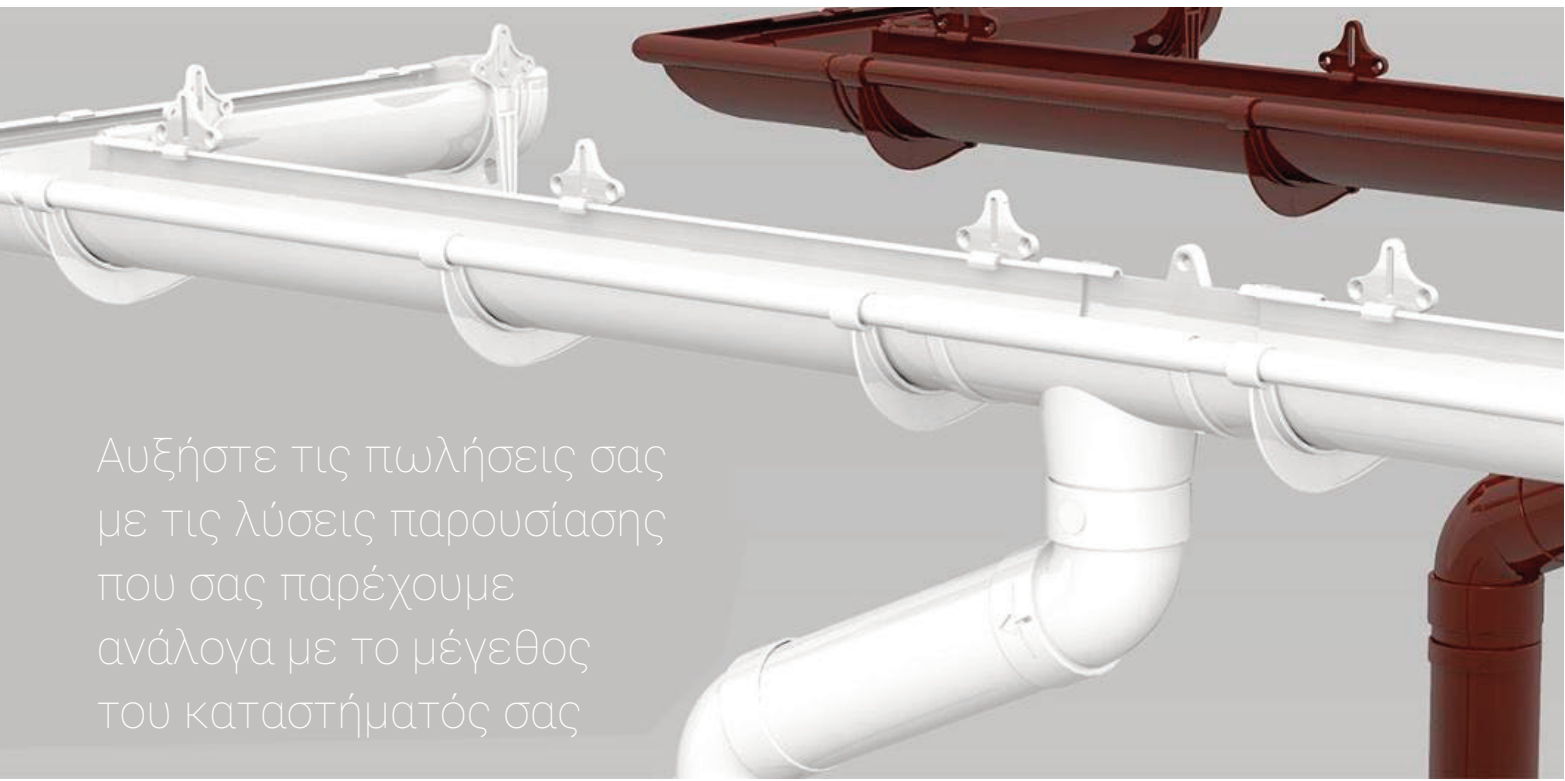

Αυξήστε τις πωλήσεις σας με τις λύσεις παρουσίασης που σας παρέχουμε ανάλογα με το μέγεθος του καταστήματός σας





ΣΥΣΤΗΜΑ  
ΥΔΡΟΡΡΟΗΣ

**GIZA 120**

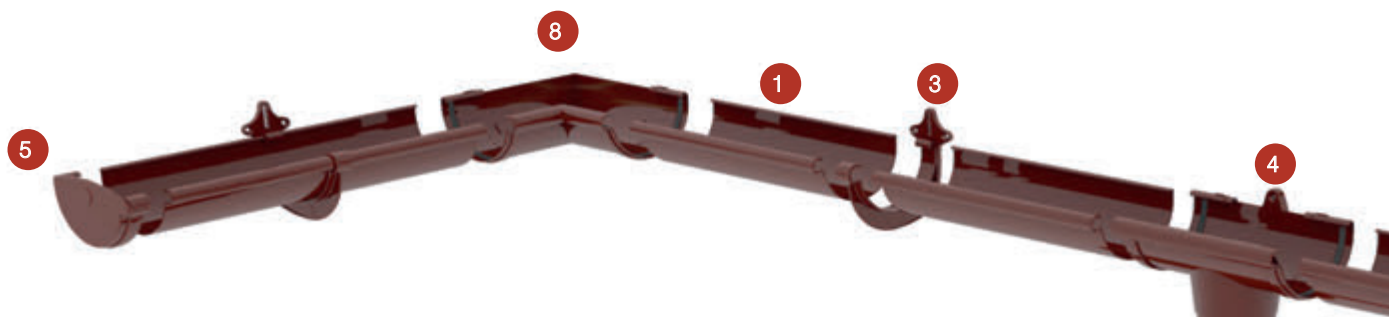

1. Υδρορροή
2. Σύνδεσμος
3. Στήριγμα
4. Σύνδεσμος απορροής
5. Τελείωμα αριστερό
6. Τελείωμα δεξί
7. Εξωτερική γωνία 90°
8. Εσωτερική γωνία 90°
9. Σωλήνας υδρορροής
10. Μούφα σωλήνα
11. Στήριγμα σωλήνα
12. Γωνία σωλήνα 67°
13. Οριζόντιο στήριγμα (οροφής)
14. Κάθετο στήριγμα (δοκού)

#### Χρώματα



Λευκό



Κόκκινο



Καφέ



Θερμοκρασία  
από -40 έως +60°C



Ανθεκτικό στην  
υπεριώδη ακτινοβολία



Ανθεκτικό  
στην κρούση



Ανθεκτικό σε δυνατές  
βροχές και χιόνι



Υλικό U-PVC



Πλάτος  
υδρορροής: 120mm



Διάμετρος  
υδρορροής: 85mm



Μήκος σωλήνα και  
υδρορροής: 3m

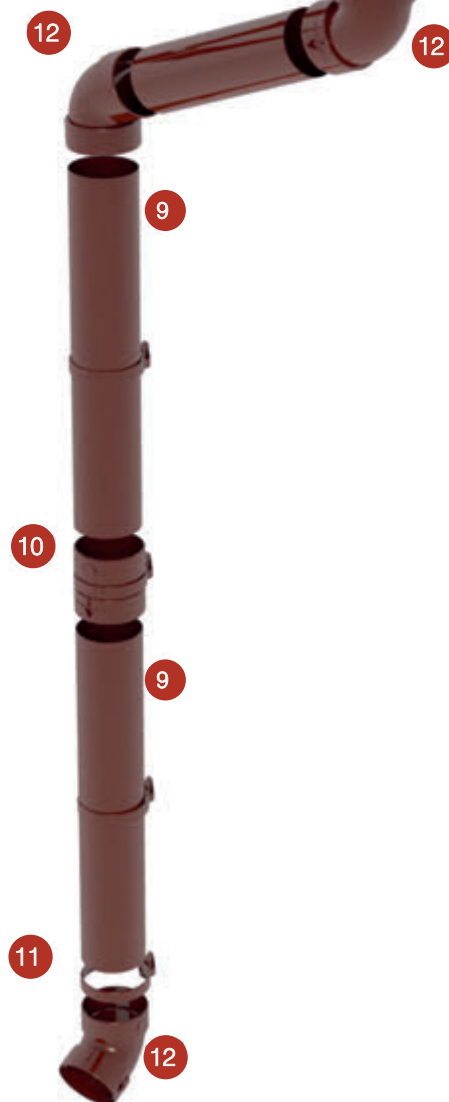

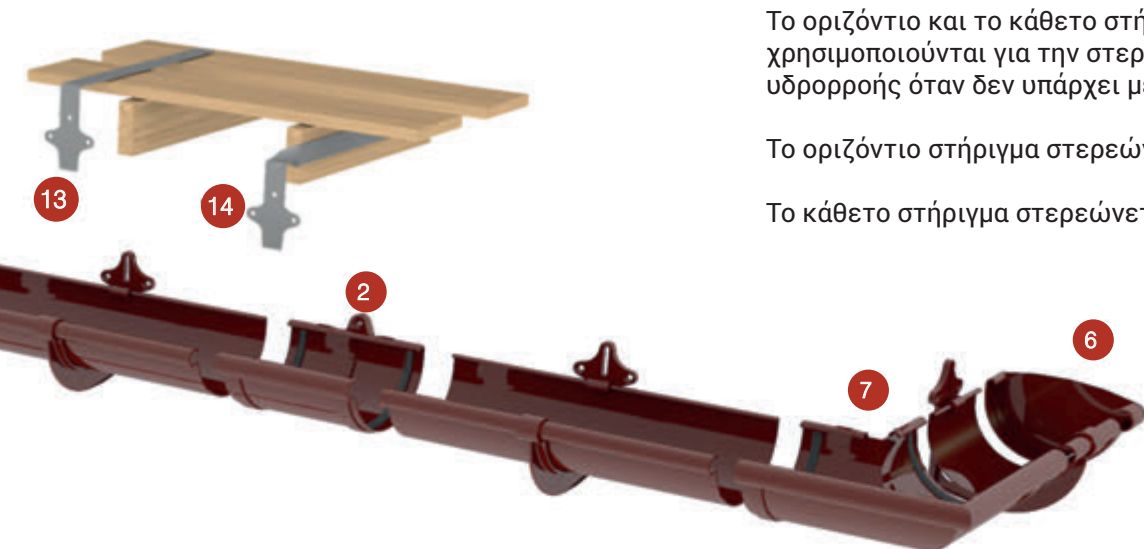

Το οριζόντιο και το κάθετο στήριγμα χρησιμοποιούνται για την στερέωση της υδροροής όταν δεν υπάρχει μετώπη.

Το οριζόντιο στήριγμα στερεώνεται στην οροφή.

Το κάθετο στήριγμα στερεώνεται στο πλάι των δοκών.

## Ροή

Δεδομένου ότι η ένταση της βροχόπτωσης είναι 75mm την ώρα:

Θέση σωλήνα:      Ωφέλιμη επιφάνεια οροφής:



έως 120m<sup>2</sup>



έως 180m<sup>2</sup>



έως 240m<sup>2</sup>

\* Η ωφέλιμη επιφάνεια μπορεί να υπολογιστεί χρησιμοποιώντας τον ακόλουθο τύπο:

$$S = (B + C/2) \times L$$

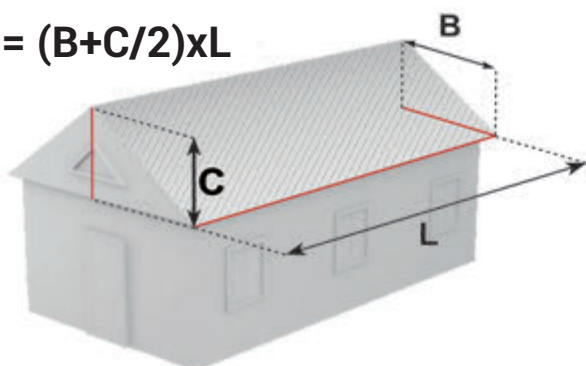

## Μεταφορά και αποθήκευση

1. Οι σωλήνες και οι υδροροές πρέπει να διατηρούνται στην συσκευασία τους σε επίπεδη επιφάνεια και οριζόντια θέση.



2. Είναι απαραίτητο κατά τη μεταφορά οι σωλήνες και οι υδροροές να είναι καλά τοποθετημένα για την αποφυγή χτυπημάτων. Το σύστημα υδροροής πρέπει να μεταφέρεται με κλειστό όχημα.



3. Κατά τη μεταφορά των σωλήνων και των υδροροών, μην τοποθετείτε άλλα αντικείμενα από πάνω γιατί μπορεί να παραμορφώσουν το προϊόν. Το μέγιστο ύψος αποθήκευσης των σωλήνων & των υδροροών είναι 1m.



4. Το σύστημα υδροροής πρέπει να φυλάσσεται σε σκιερό μέρος.



ΥΔΡΟΡΡΟΗ 120X3000MM

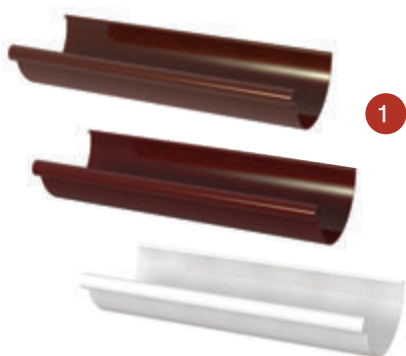

διαστάσεις	χρώμα	κωδ. προμηθευτή	κωδ. παραγγελίας	barcode	συσκ/σια	διαθ/τα
120 x 3000 mm	καφέ	10.120.01.302	<b>590800.0004</b>		1 τεμ.	●
	κόκκινο	10.120.01.304	<b>590800.0005</b>		1 τεμ.	●
	λευκό	10.120.01.301	<b>590800.0003</b>		1 τεμ.	●

ΣΥΝΔΕΣΜΟΣ ΥΔΡΟΡΡΟΗΣ 120MM



διαστάσεις	χρώμα	κωδ. προμηθευτή	κωδ. παραγγελίας	barcode	συσκ/σια	διαθ/τα
120 mm	καφέ	10.120.02.002	<b>590800.0019</b>		1 τεμ.	●
	κόκκινο	10.120.02.004	<b>590800.0020</b>		1 τεμ.	●
	λευκό	10.120.02.001	<b>590800.0018</b>		1 τεμ.	●

ΣΤΗΡΙΓΜΑ ΥΔΡΟΡΡΟΗΣ 120MM



διαστάσεις	χρώμα	κωδ. προμηθευτή	κωδ. παραγγελίας	barcode	συσκ/σια	διαθ/τα
120 mm	καφέ	10.120.03.002	<b>590800.0025</b>		1 τεμ.	●
	κόκκινο	10.120.03.004	<b>590800.0026</b>		1 τεμ.	●
	λευκό	10.120.03.001	<b>590800.0024</b>		1 τεμ.	●

ΣΥΝΔΕΣΜΟΣ ΑΠΟΡΡΟΗΣ 120X85MM



διαστάσεις	χρώμα	κωδ. προμηθευτή	κωδ. παραγγελίας	barcode	συσκ/σια	διαθ/τα
120 x 85 mm	καφέ	10.120.04.002	<b>590800.0016</b>		1 τεμ.	●
	κόκκινο	10.120.04.004	<b>590800.0017</b>		1 τεμ.	●
	λευκό	10.120.04.001	<b>590800.0015</b>		1 τεμ.	●



## ΤΕΛΕΙΩΜΑ ΥΔΡΟΡΡΟΗΣ 120MM, ΑΡΙΣΤΕΡΟ



διαστάσεις	χρώμα	κωδ. προμηθευτή	κωδ. παραγγελίας	barcode	συσκ/σια	διαθ/τα
120 mm	καφέ	10.120.05.002	<b>590800.0013</b>		1 τεμ.	●
	κόκκινο	10.120.05.004	<b>590800.0014</b>		1 τεμ.	●
	λευκό	10.120.05.001	<b>590800.0012</b>		1 τεμ.	●

## ΤΕΛΕΙΩΜΑ ΥΔΡΟΡΡΟΗΣ 120MM, ΔΕΞΙ

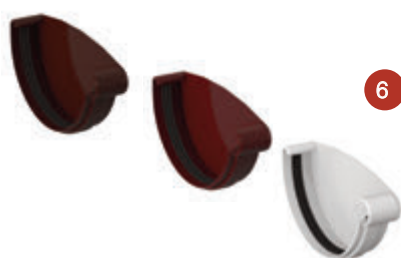

διαστάσεις	χρώμα	κωδ. προμηθευτή	κωδ. παραγγελίας	barcode	συσκ/σια	διαθ/τα
120 mm	καφέ	10.120.06.002	<b>590800.0034</b>		1 τεμ.	●
	κόκκινο	10.120.06.004	<b>590800.0035</b>		1 τεμ.	●
	λευκό	10.120.06.001	<b>590800.0033</b>		1 τεμ.	●

## ΕΞΩΤΕΡΙΚΗ ΓΩΝΙΑ ΥΔΡΟΡΡΟΗΣ 90° 120MM



διαστάσεις	χρώμα	κωδ. προμηθευτή	κωδ. παραγγελίας	barcode	συσκ/σια	διαθ/τα
120 mm	καφέ	10.120.09.002	<b>590800.0007</b>		1 τεμ.	●
	κόκκινο	10.120.09.004	<b>590800.0008</b>		1 τεμ.	●
	λευκό	10.120.09.001	<b>590800.0006</b>		1 τεμ.	●

## ΕΣΩΤΕΡΙΚΗ ΓΩΝΙΑ ΥΔΡΟΡΡΟΗΣ 90° 120MM



διαστάσεις	χρώμα	κωδ. προμηθευτή	κωδ. παραγγελίας	barcode	συσκ/σια	διαθ/τα
120 mm	καφέ	10.120.10.002	<b>590800.0010</b>		1 τεμ.	●
	κόκκινο	10.120.10.004	<b>590800.0011</b>		1 τεμ.	●
	λευκό	10.120.10.001	<b>590800.0009</b>		1 τεμ.	●

ΣΩΛΗΝΑΣ ΥΔΡΟΡΡΟΗΣ 85X3000MM



διαστάσεις	χρώμα	κωδ. προμηθευτή	κωδ. παραγγελίας	barcode	συσκ/σια	διαθ/τα
85 x 3000 mm	καφέ	10.120.13.302	<b>590800.0001</b>		1 τεμ.	●
	κόκκινο	10.120.13.304	<b>590800.0002</b>		1 τεμ.	●
	λευκό	10.120.13.301	<b>590800.0000</b>		1 τεμ.	●

ΜΟΥΦΑ ΣΩΛΗΝΑ ΥΔΡΟΡΡΟΗΣ 120X85MM



διαστάσεις	χρώμα	κωδ. προμηθευτή	κωδ. παραγγελίας	barcode	συσκ/σια	διαθ/τα
120 x 85 mm	καφέ	10.120.14.002	<b>590800.0022</b>		1 τεμ.	●
	κόκκινο	10.120.14.004	<b>590800.0023</b>		1 τεμ.	●
	λευκό	10.120.14.001	<b>590800.0021</b>		1 τεμ.	●

ΣΤΗΡΙΓΜΑ ΣΩΛΗΝΑ ΥΔΡΟΡΡΟΗΣ 120X85MM



διαστάσεις	χρώμα	κωδ. προμηθευτή	κωδ. παραγγελίας	barcode	συσκ/σια	διαθ/τα
120 x 85 mm	καφέ	10.120.21.002	<b>590800.0028</b>		1 τεμ.	●
	κόκκινο	10.120.21.004	<b>590800.0029</b>		1 τεμ.	●
	λευκό	10.120.21.001	<b>590800.0027</b>		1 τεμ.	●

ΓΩΝΙΑ ΥΔΡΟΡΡΟΗΣ 67° 120X85MM



διαστάσεις	χρώμα	κωδ. προμηθευτή	κωδ. παραγγελίας	barcode	συσκ/σια	διαθ/τα
120 x 85 mm	καφέ	10.120.15.002	<b>590800.0038</b>		1 τεμ.	●
	κόκκινο	10.120.15.004	<b>590800.0039</b>		1 τεμ.	●
	λευκό	10.120.15.001	<b>590800.0037</b>		1 τεμ.	●

## ΣΤΗΡΙΓΜΑ ΚΕΡΑΜΙΔΙΟΥ 350MM



διαστάσεις	χρώμα	κωδ. προμηθευτή	κωδ. παραγγελίας	barcode	συσκ/σια	διαθ/τα
350 mm οριζόντιο	-	11.100.04.355	<b>590800.0030</b>		1 τεμ.	●
350 mm κάθετο	-	11.100.05.355	<b>590800.0031</b>		1 τεμ.	●

## ΣΤΗΡΙΓΜΑ ΚΕΡΑΜΙΔΙΟΥ



διαστάσεις	χρώμα	κωδ. προμηθευτή	κωδ. παραγγελίας	barcode	συσκ/σια	διαθ/τα
130x30 xY150mm	γαλβανιζέ	-	<b>590800.0042</b>		1 τεμ.	●

Ιδανικό για πλάτος υδρορροής 120mm.

## ΠΑΝΕΛ ΔΕΙΓΜΑΤΩΝ



κωδ. παραγγελίας	barcode	συσκ/σια	διαθ/τα
<b>590820.0007</b>		1 τεμ.	●

## ΦΥΛΛΑΔΙΟ



κωδ. παραγγελίας	barcode	συσκ/σια	διαθ/τα
<b>590820.0009</b>		1 τεμ.	●

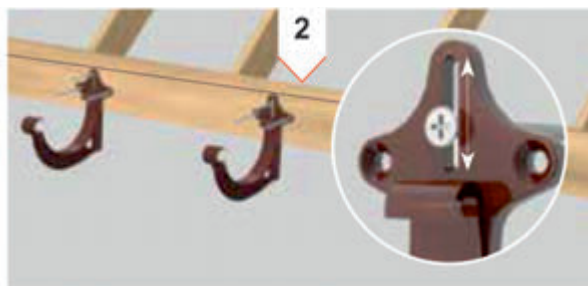
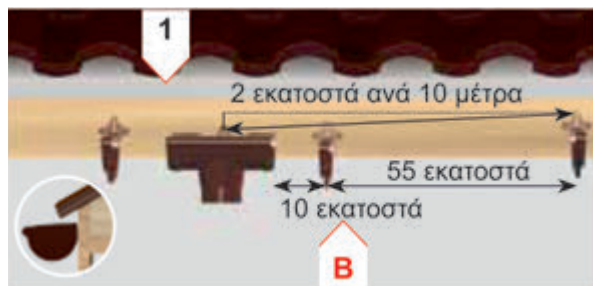

1. Καθορίστε τα σημεία που θα εγκατασταθούν οι σύνδεσμοι απορροής. Χρησιμοποιήστε αλφάδι και νήμα και ρυθμίστε την κλίση της υδρορροής προς τον σύνδεσμο απορροής σε 2-3 εκατοστά ανά 10 μέτρα.
2. Ρυθμίστε την κλίση της υδρορροής προς τον σύνδεσμο απορροής, με την ειδική οπή που υπάρχει στο στήριγμα. Στερεώστε με βίδα το στήριγμα μέσω της πλευρικής οπής.

**Σημαντικό!** Η μέγιστη απόσταση μεταξύ των στηριγμάτων είναι 55 εκατοστά (6 στηρίγματα ανά 1 υδρορροή). Τα στηρίγματα πρέπει να απέχουν το μέγιστο 10 εκατοστά από συνδέσμους απορροής, συνδέσμους υδρορροής, γωνίες 90° καθώς και τελειώματα.

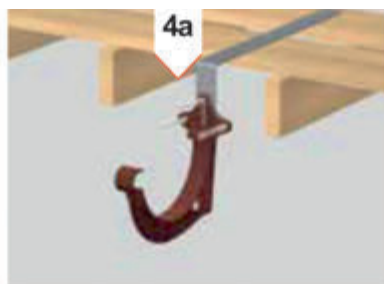

**Σημαντικό!** Συνιστάται η εγκατάσταση του συστήματος υδρορροής σε θερμοκρασία ατμόσφαιρας. ΟΧΙ ΚΑΤΩ ΑΠΟ 0°C.

3. Στερεώστε στη μετώπη το σύστημα υδρορροής.
4. Ή αν δεν υπάρχει μετώπη, στερεώστε με τα οριζόντια ή τα κάθετα στηρίγματα το σύστημα υδρορροής, όπως ακολούθως:
  - a. Στο επίπεδο μέρος της οροφής πριν την επένδυση της στέγης.
  - b. Στο πλαϊνό μέρος των δοκών. Η απόσταση μεταξύ των δοκών δεν πρέπει να ξεπερνά τα 60 εκατοστά.

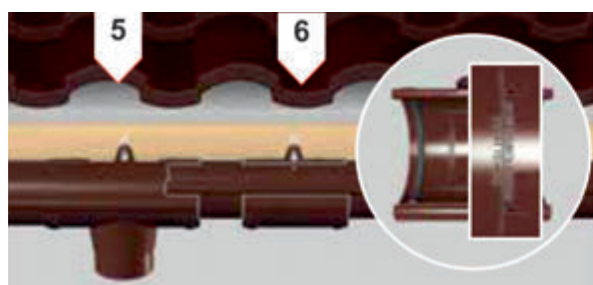

5. Ξεκινήστε την εγκατάσταση του συστήματος υδρορροής με την τοποθέτηση πρώτα του συνδέσμου απορροής. Τοποθετήστε τις υδρορροές στο σύνδεσμο απορροής και στο στήριγμα από την πίσω πλευρά. Στερεώστε το βασικό κομμάτι απορροής. Τοποθετήστε την υδρορροή στο σύνδεσμο απορροής μέχρι τα ελαστικά στοπ και την ένδειξη "INSERT TO HERE" (τοποθετήστε ως εδώ).
6. Με τον ίδιο τρόπο που τοποθετήσατε τον σύνδεσμο απορροής ενώστε τον σύνδεσμο υδρορροής με τις υδρορροές.
7. Χρησιμοποιήστε την εσωτερική ή την εξωτερική γωνία 90° και στρίψτε την υδρορροή. Τοποθετήστε την με τον ίδιο τρόπο που τοποθετήσατε τον σύνδεσμο απορροής.
8. Τοποθετήστε το τελείωμα της υδρορροής (αριστερό ή δεξί) στο τέλος της. Η ελάχιστη απόσταση του τελειώματος από τον τοίχο πρέπει να είναι 3 εκατοστά.

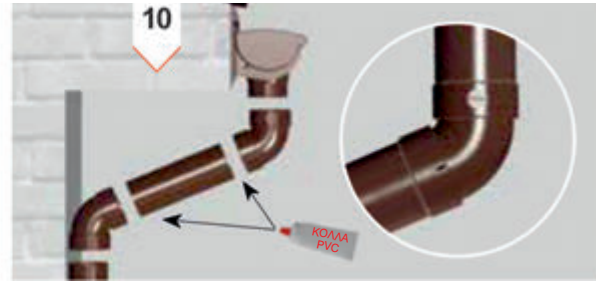

9. Τοποθετήστε τους σωλήνες απορροής από την πάνω προς την κάτω μεριά, ξεκινώντας από τον σύνδεσμο απορροής. Τοποθετήστε τη μούφα για να ενώσετε τον σύνδεσμο απορροής με τον σωλήνα. Το βέλος που βρίσκεται πάνω στη μούφα πρέπει να δείχνει προς τα κάτω. Η οπή με τη μορφή βέλους επιτρέπει να ελέγξετε ότι έχει τοποθετηθεί σωστά, ως το σημείο "INSERT TO HERE" (τοποθετήστε ως εδώ). Σταθεροποιήστε το στηρίγμα σωλήνα υδρορροής με τη μούφα.
10. Εάν η στέγη προεξέχει, τοποθετήστε ανάμεσα στο σύνδεσμο απορροής και την υδρορροή, μια γωνία υδρορροής 67° μέχρι την ένδειξη "INSERT TO HERE" (τοποθετήστε ως εδώ). Χρησιμοποιήστε μια κόλλα για PVC για να ενώσετε την γωνία υδρορροής 67° με το σύνδεσμο απορροής.

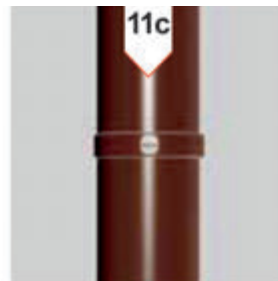

11. Καθορίστε τα σημεία που πρέπει να τοποθετηθούν τα στηρίγματα, όπως ακολούθως:
- Τοποθετήστε το στηρίγμα σωλήνα κάτω ή/και πάνω από την γωνία υδρορροής 67°.
  - Στερεώστε τη μούφα (τοποθετήστε το στηρίγμα στην ειδική εσοχή).
  - Στερεώστε τον σωλήνα απορροής.

**Σημαντικό!** Ο παρακάτω κανόνας πρέπει να ακολουθείται: η μέγιστη απόσταση μεταξύ των στηριγμάτων σωλήνα πρέπει να είναι 1,5 μέτρο (3 στηρίγματα για κάθε αρχικό σωλήνα 3 μέτρων και 2 στηρίγματα για κάθε επόμενο τμήμα).

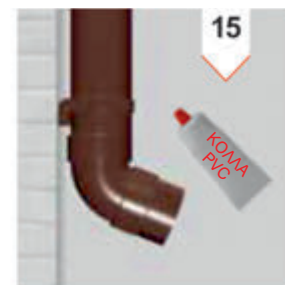

12. Στερεώστε τα στηρίγματα στον τοίχο με βίδες και βύσματα. Το μέγεθος της βίδας πρέπει να επιλέγεται ανάλογα με το πάχος της μόνωσης του τοίχου (προτείνονται 3 διαστάσεις βίδας: 80, 140, 200mm).
13. Βιδώστε τα στηρίγματα στον τοίχο. Ανοίξτε τη βίδα ρύθμισης, τοποθετήστε τους σωλήνες απορροής και κλείστε το στηρίγμα με τη βίδα ρύθμισης. Ο σωλήνας υδρορροής καταλήγει σε γωνία υδρορροής 67° και στη μούφα του σωλήνα, έως την ένδειξη "INSERT TO HERE" (τοποθετήστε ως εδώ). Στερεώστε τα στηρίγματα σωλήνα με βίδες ξηράς δόμησης.
14. Στερεώστε την γωνία υδρορροής 67° στο τέρμα του συστήματος με κόλλα για PVC.
15. Εάν υπάρχει ανάγκη για εκτροπή του νερού σε μεγαλύτερη απόσταση από τα θεμέλια του κτιρίου, τοποθετήστε ένα επιπλέον τμήμα σωλήνα στη γωνία 67°, το οποίο στερεώνεται με κόλλα για PVC.

**Σημαντικό!** Το τέρμα του συστήματος πρέπει να απέχει από το έδαφος τουλάχιστον 20 εκατοστά. Μικρότερη απόσταση μπορεί να προκαλέσει το σχηματισμό πάγου και θραύση των σωλήνων.

# KHLOE





**AQUACRAFT®**

ΕΡΓΑΛΕΙΑ  
ΚΗΠΟΥ

Αυξήστε τις πωλήσεις σας  
με τις λύσεις παρουσίασης  
που σας παρέχουμε  
ανάλογα με το μέγεθος  
του καταστήματός σας



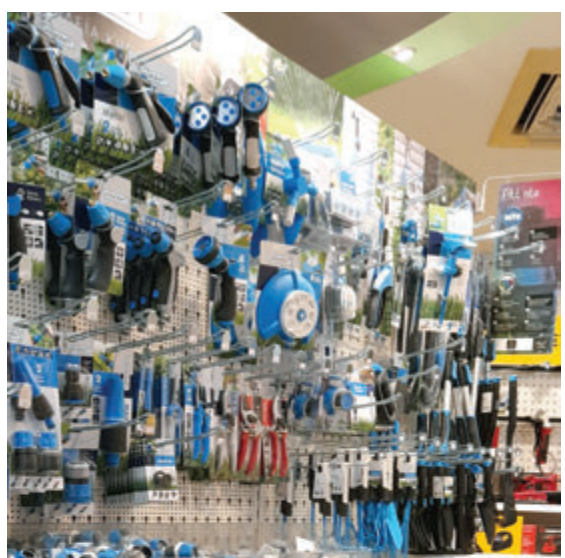

# PROFESSIONAL

Τα σφυρήλατα ψαλίδια κήπου της AQUACRAFT είναι σχεδιασμένα να αντέχουν καθημερινή χρήση και καταπόνηση.

Χάρη στα υψηλής ποιότητας υλικά και την τεχνολογία αιχμής στον σχεδιασμό και την κατασκευή εξασφαλίζεται η αποτελεσματική κοπή, η μέγιστη άνεση στη χρήση και η ασφάλεια του χρήστη σε συνδυασμό με την αξιοπιστία και την μεγάλη διάρκεια ζωής.

Σειρά ανταλλακτικών είναι διαθέσιμη για την αντικατάσταση φθαρμένων μερών ώστε η μακροβιότητα των εργαλείων να είναι εγγυημένη.

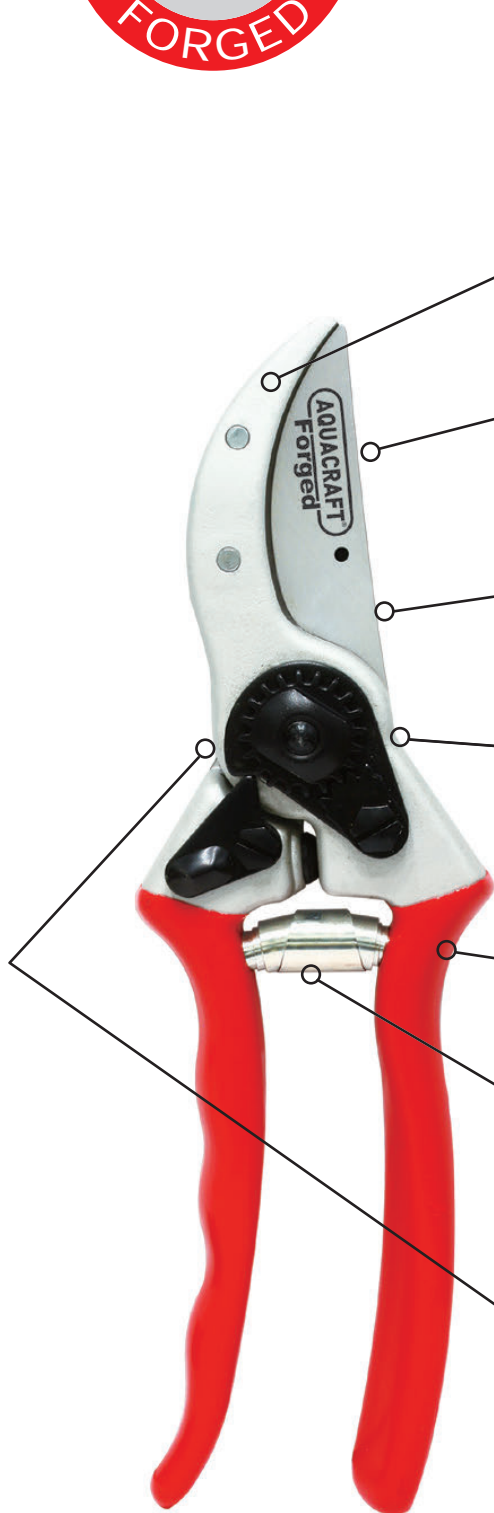

Σφυρήλατη κάτω λεπίδα.  
Έξτρα ανθεκτική με εξαιρετική διείσδυση στο κόψιμο.



Με ειδική αυλάκωση για εύκολη και ομαλή κοπή.



Λεπίδες από υψηλής τεχνολογίας ατσάλι SK-5. Ισχυρή κοπή με μέγιστη αποτελεσματικότητα

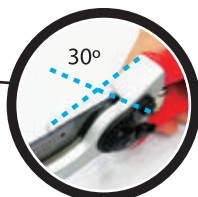

Γωνία 30° για μέγιστη απόδοση κοπής με ελάχιστη προσπάθεια.



Λαβή από σφυρήλατο αλουμίνιο. Ανώτερης στιβαρότητας, εγγυημένη για μια ζωή.



Ανοξείδωτο ελατήριο με μαξιλαράκι που μειώνει την κόπωση του καρπού.



Πλήρως ρυθμιζόμενη ένταση κοπής.



Επανατροχίζεται



Αντικαθίσταται



Επαναρυθμίζεται

ΨΑΛΙΔΙ ΚΗΠΟΥ ΕΠΑΓΓΕΛΜΑΤΙΚΟ BYPASS



SK5



κωδικός προμηθευτή	κωδικός παραγγελίας	barcode	συσκευασία	διαθ/τα
330500	600200.0000	 4 712755 940611	1 κάρτα	●



ΕΛΑΤΗΡΙΟ  
ΑΝΤΑΛΛΑΚΤΙΚΟ  
ΚΩΔ. 600204.0001



ΛΕΠΙΔΑ  
ΑΝΤΑΛΛΑΚΤΙΚΟ  
ΚΩΔ. 600204.0002

ΨΑΛΙΔΙ ΚΗΠΟΥ ΕΠΑΓΓΕΛΜΑΤΙΚΟ ANVIL



SK5

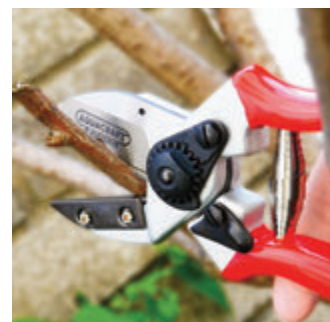

κωδικός προμηθευτή	κωδικός παραγγελίας	barcode	συσκευασία	διαθ/τα
330560	600200.0001	 4 713273 502954	1 κάρτα	●



ΕΛΑΤΗΡΙΟ  
ΑΝΤΑΛΛΑΚΤΙΚΟ  
ΚΩΔ. 600204.0003



ΛΕΠΙΔΑ  
ΑΝΤΑΛΛΑΚΤΙΚΟ  
ΚΩΔ. 600204.0004

ΨΑΛΙΔΙ ΚΗΠΟΥ ΕΠΑΓΓΕΛΜΑΤΙΚΟ ΜΥΤΕΡΟ



SK5



κωδικός προμηθευτή	κωδικός παραγγελίας	barcode	συσκευασία	διαθ/τα
330520	600200.0002	 4 712755 941892	1 κάρτα	●



ΕΛΑΤΗΡΙΟ  
ΑΝΤΑΛΛΑΚΤΙΚΟ  
ΚΩΔ. 600204.0005



ΛΕΠΙΔΑ  
ΑΝΤΑΛΛΑΚΤΙΚΟ  
ΚΩΔ. 600204.0006



Σφυρήλατη κάτω λεπίδα.  
Έξτρα ανθεκτική με εξαιρετική  
διείσδυση στο κόψιμο.



Με ειδική αυλάκωση  
για εύκολη και ομαλή κοπή.



Λεπίδες από υψηλής  
τεχνολογίας ατσάλι SK-5.  
Ισχυρή κοπή με μέγιστη  
αποτελεσματικότητα

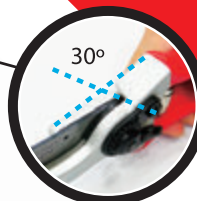

Γωνία 30° για  
μέγιστη απόδοση  
κοπής με ελάχιστη  
προσπάθεια.



Λαβή από σφυρήλατο  
αλουμίνιο. Ανώτερης  
στιβαρότητας, εγγυημένη  
για μια ζωή.



Ανοξείδωτο ελατήριο  
με μαξιλαράκι που  
μειώνει την κόπωση  
του καρπού.



Πλήρως  
ρυθμιζόμενη  
ένταση κοπής.

# PROFESSIONAL

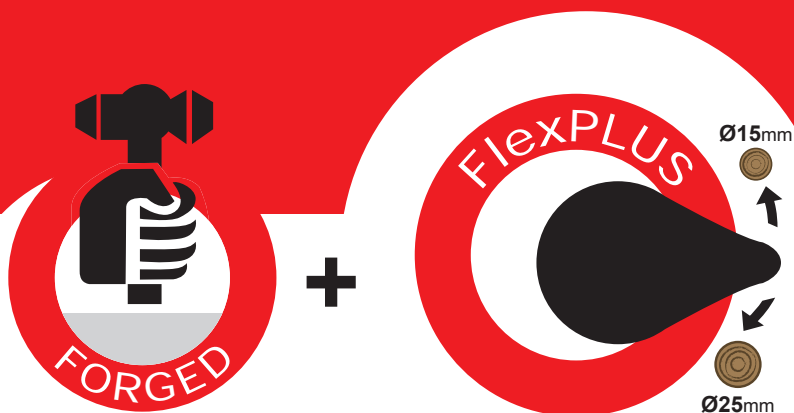

+ τεχνολογία

## FlexPLUS

Το σύστημα FlexPLUS της AQUACRAFT ρυθμίζει τη λαβή ώστε να ταιριάζει σε διαφορετικά μεγέθη χεριών και μειώνει την καταπόνηση σε πολύωρη εργασία.



Ρυθμιζόμενη γωνία ανοίγματος για όλα τα μεγέθη χεριών.



SK5



κωδικός προμηθευτή	κωδικός παραγγελίας	barcode	συσκ/σια	διαθ/τα
340270	600200.0003	 4 713273 504217	1 κάρτα	●

ΕΛΑΤΗΡΙΟ  
ΑΝΤΑΛΛΑΚΤΙΚΟ  
ΚΩΔ. 600204.0007

ΛΕΠΙΔΑ  
ΑΝΤΑΛΛΑΚΤΙΚΟ  
ΚΩΔ. 600204.0008

## ΨΑΛΙΔΙ ΚΗΠΟΥ BYPASS PREMIUM

### ΕΛΑΦΡΥ & ΥΠΕΡΑΝΘΕΚΤΙΚΟ ΣΩΜΑ ΑΛΟΥΜΙΝΙΟΥ!



Λεπίδα από υψηλού άνθρακα χάλυβα SK5 με επικάλυψη χαμηλής τριβής για ομαλή κοπή & εύκολο καθαρισμό



Ειδικά σχεδιασμένη κεκλιμένη κεφαλή για μέγιστη αποτελεσματικότητα στην κοπή



Εύκολο κλείδωμα λεπίδας, για αριστερόχειρες & δεξιόχειρες

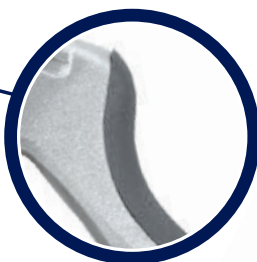

Έξτρα εργονομική λαβή με αντιολισθητική επικάλυψη για άνεση στην χρήση

- Ανθεκτικές λαβές αλουμινίου με μαλακή επικάλυψη για άνεση.
- Εύκολο κλείδωμα.
- Λεπίδες με αντικολλητική επίστρωση.
- Λεπίδα bypass για χλωρό ξύλο.

**SK5**



ΕΛΑΤΗΡΙΟ  
ΑΝΤΑΜΑΚΤΙΚΟ  
ΚΩΔ. 600204.0009



κωδικός προμηθευτή	κωδικός παραγγελίας	barcode	συσκ/σια	διαθ/τα
340310	600200.0005		1 κάρτα	●

## EASY-CUT SYSTEM

Η τεχνολογία καστανίας στην AQUACRAFT είναι ένας έξυπνος επιπλέον μηχανισμός για να κάνει τη δύσκολη κοπή πολύ πιο εύκολη.

Καθώς πιέζεται το ψαλίδι, η καστανία μανταλώνει ώστε να απελευθερωθεί και να ξαναπιεστεί, εκτελώντας την κοπή σε εύκολα βήματα, αντί με μιας. Καθώς κόβει ένα κλαδί, ο μηχανισμός καστανίας κλειδώνει και προχωρά στο επόμενο στάδιο, παρέχοντας σταδιακά αυξανόμενη πίεση.



### ΨΑΛΙΔΙ ΚΗΠΟΥ EASY CUT 2ΣΕ1 ΜΕ ΚΑΣΤΑΝΙΑ ANVIL



**SK5**



- Εργονομικά σχεδιασμένο με καστανία 3 ρυθμίσεων, δίνει μεγαλύτερη ισχύ σε βαριές εργασίες κλαδέματος.
- Ιδανικό για το κλάδεμα μίσχων και κλαδιών χωρίς κόπο. Ελαφρύ και υπέρ-ανθεκτικό σώμα από κράμα αλουμινίου.
- Soft grip λαβή για άνετο κράτημα. Μειώνει την καταπόνηση του χεριού σε εντατική ή πολύωρη εργασία.
- Λεπίδα από ατσάλι SK-5 υψηλού άνθρακα με επίστρωση Teflon χαμηλής τριβής και φαρδιά κεφαλή anvil για ομαλή και εύκολη κοπή. Ανθεκτική στην διάβρωση και με αντικολλητική επίστρωση.

κωδικός προμηθευτή	κωδικός παραγγελίας	barcode	συσκ/σια	διαθ/τα
330120	600200.0007		1 κάρτα	•

ΨΑΛΙΔΙ ΚΗΠΟΥ COMPACT BYPASS



- Ρυθμιζόμενο άνοιγμα λαβής.
- Έξτρα άνετη και εργονομική λαβή με μαλακά στοιχεία.
- Λάμες με αντικολλητική επίστρωση.
- Εύκολο κλείδωμα.



ΕΛΑΤΗΡΙΟ  
ΑΝΤΑΛΛΑΚΤΙΚΟ  
ΚΩΔ. 600204.0010



κωδικός προμηθευτή	κωδικός παραγγελίας	barcode	συσκ/σια	διαθ/τα
330720	600200.0004		1 κάρτα	●

ΨΑΛΙΔΙ ΚΗΠΟΥ ECONOMY BYPASS



- Ψαλίδι κλαδέματος με γρανάζι για ρύθμιση της αντίστασης.
- Λεπίδες από επισκληρυμένο ατσάλι, θερμικά κατεργασμένες με τρόχισμα ακριβείας για εύκολη, καθαρή κοπή.
- Βαρέως τύπου λαβές αλουμινίου με επισκληρυμένο ελατήριο και επικάλυψη βινυλίου για άνετη χρήση.
- Εύκολο κλείδωμα με ένα χέρι.



κωδικός προμηθευτή	κωδικός παραγγελίας	barcode	συσκ/σια	διαθ/τα
340283	600200.0006		1 κάρτα	●

ΨΑΛΙΔΙ ΚΗΠΟΥ ANVIL



- Κατάλληλο για δεξιόχειρες & αριστερόχειρες.
- Με αντικολλητική λεπίδα για γαλβανισμένο σώμα.
- Δυνατότητα κοπής: έως 16mm.



κωδικός προμηθευτή	κωδικός παραγγελίας	barcode	συσκ/σια	διαθ/τα
340025	600200.0010		1 κάρτα	●

ΨΑΛΙΔΙ ΚΗΠΟΥ ΤΡΥΓΟΥ



- Λεπίδες από ανοξείδωτο ατσάλι σκληρυμένο μέσω θερμικής επεξεργασίας για αντοχή στη διάβρωση & μεγάλη διάρκεια ζωής.
- Λεπτά άκρα κοπής, ιδανικά για φρούτα, άνθη, κηπουρική, μπονσοάι, οικιακά φυτά και ανθοδετική.
- Εργονομικά σχεδιασμένη λαβή με μαλακή επικάλυψη για άνετη χρήση.



κωδικός προμηθευτή	κωδικός παραγγελίας	barcode	συσκ/σια	διαθ/τα
330390	600200.0008		1 κάρτα	●



ΨΑΛΙΔΙ ΓΡΑΣΙΔΙΟΥ ΡΥΘΜΙΖΟΜΕΝΟ

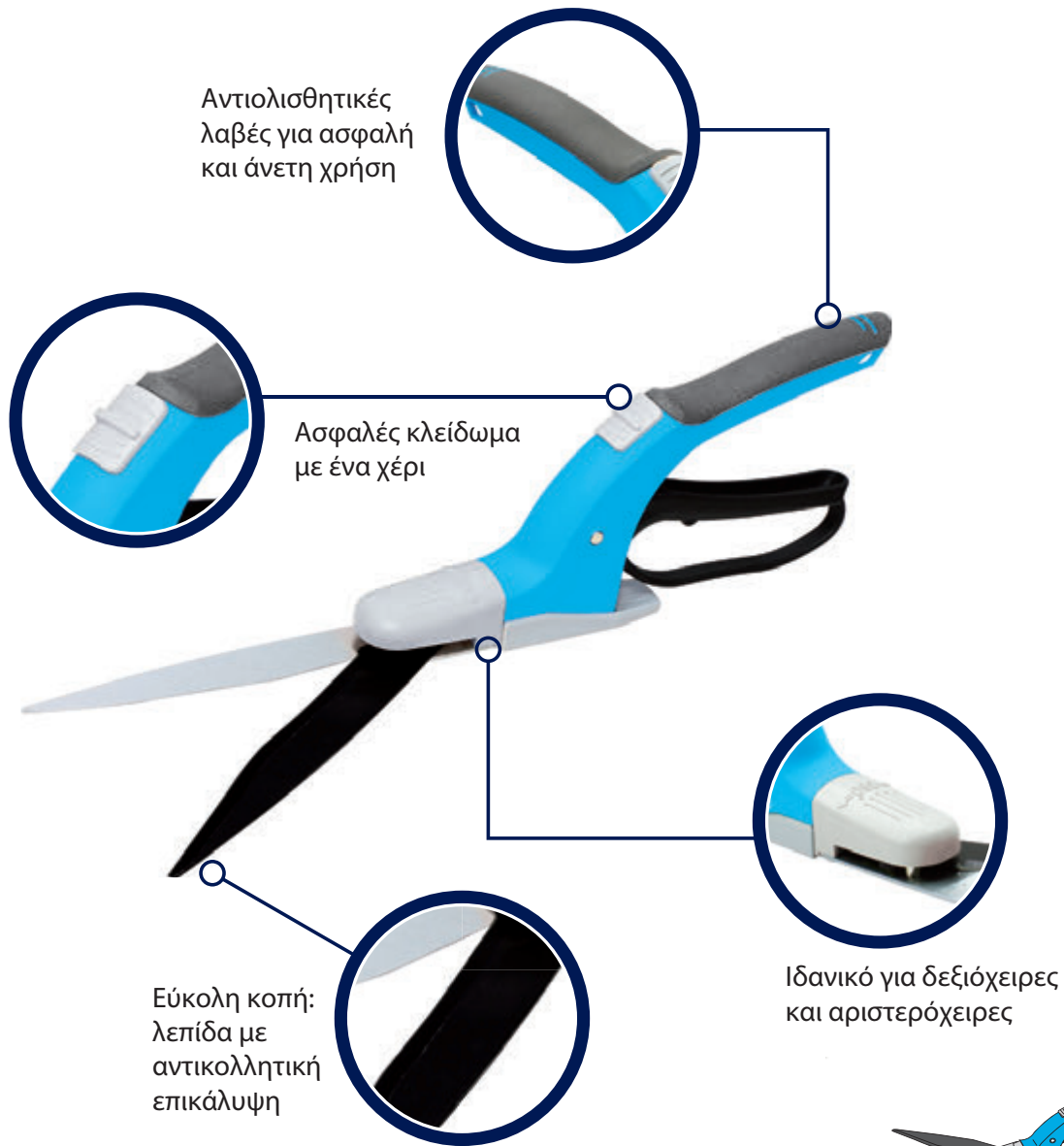

- Προστατευτικό στην κάτω λαβή, προφυλάσσει τα δάχτυλα από τραυματισμούς κατά το κλάδεμα.
- Αντιολισθητική εργονομική λαβή με soft grip για ασφαλή και άνετη χρήση.
- Λάμες με αντικολλητική επίστρωση.

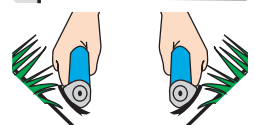
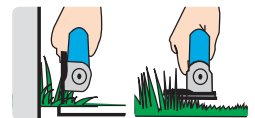
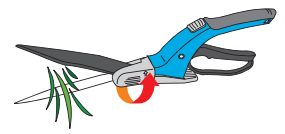

κωδικός προμηθευτή	κωδικός παραγγελίας	barcode	συσκ/σια	διαθ/τα
350160	600200.0009		1 κάρτα	●

ΨΑΛΙΔΙ ΚΗΠΟΥ ΓΙΑ ΘΑΜΝΟΥΣ ΤΗΛΕΣΚΟΠΙΚΟ PREMIUM

Στιβαρές, κυματιστές τροχισμένες λεπίδες.  
Πάνω λεπίδα με αντικολλητική επίστρωση για έξτρα ομαλή κοπή.  
Κάτω λεπίδα με επικάλυψη από σκληρό χρώμιο, εγγυάται ποιότητα που δεν σκουριάζει και αποτελεσματική εργασία.

Διαθέτει παξιμάδι για ρύθμιση της έντασης κοπής και ασφάλειας.

Ελαφρύς σκελετός αλουμινίου με άνετες χειρολαβές. Εργονομικό και ασφαλές κράτημα.

Τηλεσκοπικό σύστημα για πρόσβαση σε μεγαλύτερη ακτίνα και μεγαλύτερη ροπή. Εξαιρετικό για να διαμορφώσουμε ψηλούς φράχτες.

Άνετες λαβές soft grip προκαλούν λιγότερη καταπόνηση και μειώνουν τους τραυματισμούς σε αγκώνες και καρπούς.

- Με πτυσσόμενες λαβές αλουμινίου για μεγαλύτερη πρόσβαση και ροπή & μαλακή επικάλυψη για άνεση στην χρήση.
- Εύκολο ψαλίδισμα ακριβείας χάρη στο προσεγγμένο τρόχισμα και τις αντικολλητικές λεπίδες.



ΣΕΤ  
ΑΝΤΑΛΛΑΚΤΙΚΩΝ  
ΚΩΔ. 600204.0011



κωδικός προμηθευτή	κωδικός παραγγελίας	barcode	αυσκ/σια	διαθ/τα
370213	600201.0002		1 τεμ.	●



Η τεχνολογία GearPlus της AQUACRAFT πολλαπλασιάζει την δύναμή σας, παρέχοντας 3X περισσότερη δύναμη σε κάθε κόψιμο.

Ο μοντέρνος σχεδιασμός περιλαμβάνει ειδικά γρανάζια και έναν καινοτόμο μηχανισμό για να βελτιστοποιήσει την δύναμη στην μέση της κοπής, όπου το κλαδί είναι παχύτερο και την χρειάζεστε περισσότερο.

## ΨΑΛΙΔΙ ΚΗΠΟΥ ΓΙΑ ΘΑΜΝΟΥΣ GEAR PLUS

Η τεχνολογία GearPlus της AQUACRAFT κάνει το κόψιμο πολύ πιο εύκολο από άλλα εργαλεία. Διαθέτει παξιμάδι για ρύθμιση της έντασης κοπής και ασφάλεια.

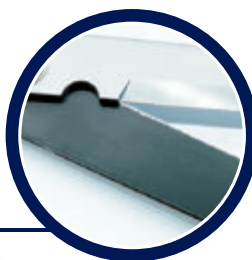

Στιβαρές, ίσιες τροχισμένες λεπίδες. Πάνω λεπίδα με αντικολλητική επίστρωση για έξτρα ομαλή κοπή. Κάτω λεπίδα με επικάλυψη από σκληρό χρώμιο, εγγυάται ποιότητα που δεν σκουριάζει και αποτελεσματική εργασία.



Ελαφρύς σκελετός αλουμινίου με άνετες χειρολαβές. Εργονομικό και ασφαλές κράτημα.

Άνετες λαβές soft grip προκαλούν λιγότερη καταπόνηση και μειώνουν τους τραυματισμούς σε αγκώνες και καρπούς.



ΣΕΤ  
ΑΝΤΑΛΛΑΚΤΙΚΩΝ  
ΚΩΔ. 600204.0012



- Ψαλίδι με γρανάζι, αυξάνει την δύναμη κοπής κατά 40%.
- Εύκολη και ακριβής κοπή χάρη στο τρόχισμα ακριβείας και στην αντικολλητική επίστρωση των λεπίδων.



κωδικός προμηθευτή	κωδικός παραγγελίας	barcode	συσκ/σια	διαθ/τα
370209	600201.0001		1 τεμ.	●

ΨΑΛΙΔΙ ΚΗΠΟΥ ΓΙΑ ΘΑΜΝΟΥΣ ULTRALIGHT

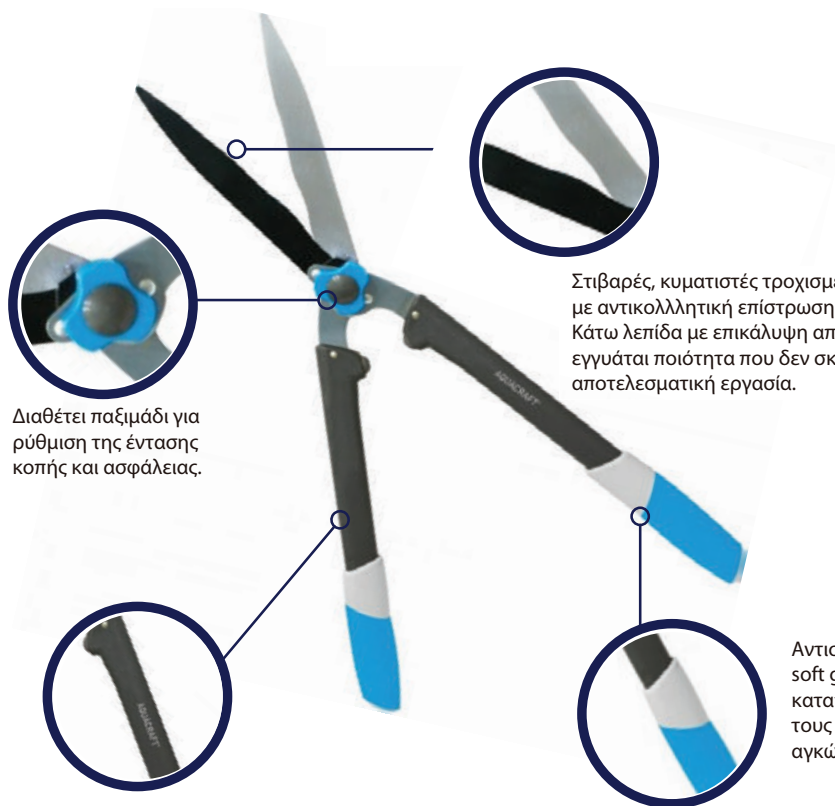

Διαθέτει παξιμάδι για ρύθμιση της έντασης κοπής και ασφάλειας.

Στιβαρές, κυματιστές τροχιωμένες λεπίδες. Πάνω λεπίδα με αντικολλητική επίστρωση για έξτρα ομαλή κοπή. Κάτω λεπίδα με επικάλυψη από σκληρό χρώμιο, εγγυάται ποιότητα που δεν σκουριάζει και αποτελεσματική εργασία.

Αντιολισθητικές χειρολαβές soft gríp προκαλούν λιγότερη καταπόνηση και μειώνουν τους τραυματισμούς σε αγκώνες και καρπούς.

Ενισχυμένες χειρολαβές από νάυλον & fiberglass παρέχουν επιπλέον δύναμη παράλληλα με την αντοχή στην οξείδωση και το ιδιαίτερα χαμηλό βάρος.

- Ιδιαίτερα ελαφρύς σκελετός.
- Λεπίδες με αντικολλητική επίστρωση: δεν χρειάζονται συντήρηση.
- Πλήρως ρυθμιζόμενη λεπίδα.
- Αντιολισθητικές χειρολαβές για ασφαλή και άνετη χρήση.
- Διπλά στοπ για μικρότερη καταπόνηση των καρπών.



**ΑΝΩΤΕΡΗ**  
Τεχνολογία Fiberglass

Τα ψαλιδία θάμνου ULTRALIGHT κατασκευάζονται από πανάλαφρο, άθραυστο συνδυασμό νάυλον και fiberglass και κάνουν το ψαλίδισμα και την διαμόρφωση παιχνιδάκι. Οι λεπίδες με τρόχισμα ακριβείας διπλασιάζουν την απόδοση κοπής. Το επισκληρυμένο μέταλλο διατηρεί την λεπίδα κοφτερή για πολύ περισσότερο. Ανθεκτικές στην διάβρωση, οι αντικολλητικές λεπίδες μειώνουν την τριβή για ευκολότερη κοπή.



κωδικός προμηθευτή	κωδικός παραγγελίας	barcode	συσκ/σια	διαθ/τα
370312	600201.0008		1 τεμ.	●

ΨΑΛΙΔΙ ΚΗΠΟΥ ΓΙΑ ΘΑΜΝΟΥΣ ΙΣΙΟ CLASSIC



- Για άνετο και αποτελεσματικό ψαλίδισμα & διαμόρφωση θάμνων, με εργονομική ξύλινη λαβή.
- Λεπίδες με αντικολλητική επίστρωση.

κωδικός προμηθευτή	κωδικός παραγγελίας	barcode	συσκ/σια	διαθ/τα
370241	600201.0000		1 τεμ.	●

## POWERX3

ΨΑΛΙΔΙ ΚΗΠΟΥ ΓΙΑ ΚΛΑΔΙΑ BYPASS PREMIUM  
ΤΗΛΕΣΚΟΠΙΚΟ

Λεπίδες από υψηλής ποιότητας χάλυβα με αντικολλητική επικάλυψη. Άκαμπτη δύναμη με μεγάλη διάρκεια ζωής για πολλά καθαρά κοψίματα ακριβείας.



Με διπλό μοχλό για 3X αύξηση δύναμης κατά την μετάδοση.



Τηλεσκοπικό σύστημα για πρόσβαση σε μεγαλύτερη ακτίνα και μεγαλύτερη ροπή.



Άνετες λαβές soft grip προκαλούν λιγότερη καταπόνηση και μειώνουν τους τραυματισμούς σε αγκώνες και καρπούς.



Ελαφρύς σκελετός αλουμινίου με άνετες χειρολαβές. Εργονομικό και ασφαλές κράτημα.



- Μετάδοση ισχύος με μοχλό που αυξάνει την δύναμη κοπής κατά 30%.
- Με πτυσσόμενες λαβές αλουμινίου για μεγαλύτερη πρόσβαση και ροπή & μαλακή επικάλυψη για άνεση στην χρήση.
- Λεπίδες με τρόχισμα ακριβείας & αντικολλητική επίστρωση για ισχυρή κοπή χωρίς κόπο.
- Εύκολη κοπή χωρίς κόπο χάρη στην μετάδοση PowerPlus.



ΣΕΤ ΑΝΤΑΜΑΚΤΙΚΩΝ ΚΩΔ. 600204.0013

κωδικός προμηθευτή	κωδικός παραγγελίας	barcode	συσκ/σια	διαθ/τα
360709	600201.0004		1 Τεμ.	●

ΨΑΛΙΔΙ ΚΗΠΟΥ ΓΙΑ ΚΛΑΔΙΑ ANVIL PREMIUM  
ΤΗΛΕΣΚΟΠΙΚΟ

**POWERX3**



Λεπίδες από υψηλής ποιότητας χάλυβα με αντικολλητική επικάλυψη. Άκαμπτη δύναμη με μεγάλη διάρκεια ζωής για πολλά καθαρά κοψίματα ακριβείας.



Heavy-Duty Anvil με σχεδιασμό γάντζου. Σταθερό κράτημα στα μεγαλύτερα κλαδιά.



Με διπλό μοχλό για 3X αύξηση δύναμης κατά την μετάδοση.



Τηλεσκοπικό σύστημα για πρόσβαση σε μεγαλύτερη ακτίνα και μεγαλύτερη ροπή.



Ελαφρύς σκελετός αλουμινίου με άνετες χειρολαβές. Εργονομικό & ασφαλές κράτημα.



Άνετες λαβές soft grip προκαλούν λιγότερη καταπόνηση και μειώνουν τους τραυματισμούς σε αγκώνες και καρπούς.



- Σύστημα μετάδοσης με μοχλό για 3X ισχύ.
- Τηλεσκοπικό σώμα αλουμινίου με μαλακές λαβές για άνετη εργασία.
- Λεπίδες με τρόχισμα ακριβείας και αντικολλητική επίστρωση για ισχυρή κοπή χωρίς κόπο.
- Κατάλληλο για κλαδιά έως 40mm.
- Πτυσσόμενη λαβή + 30cm.
- Αλουμινίου.
- Για ξερά και χλωρά κλαδιά.



Ø 40 mm



ENERGY-SAVE



+30 CM



SOFT



AL  
ALUMINIUM



ANVIL



κωδικός προμηθευτή	κωδικός παραγωγείας	barcode	συσκ/σια	διαθ/τα
360708	600201.0005		1 τεμ.	●

**ΨΑΛΙΔΙ ΚΗΠΟΥ ΓΙΑ ΚΛΑΔΙΑ GEAR PLUS**  
**ΤΗΛΕΣΚΟΠΙΚΟ**

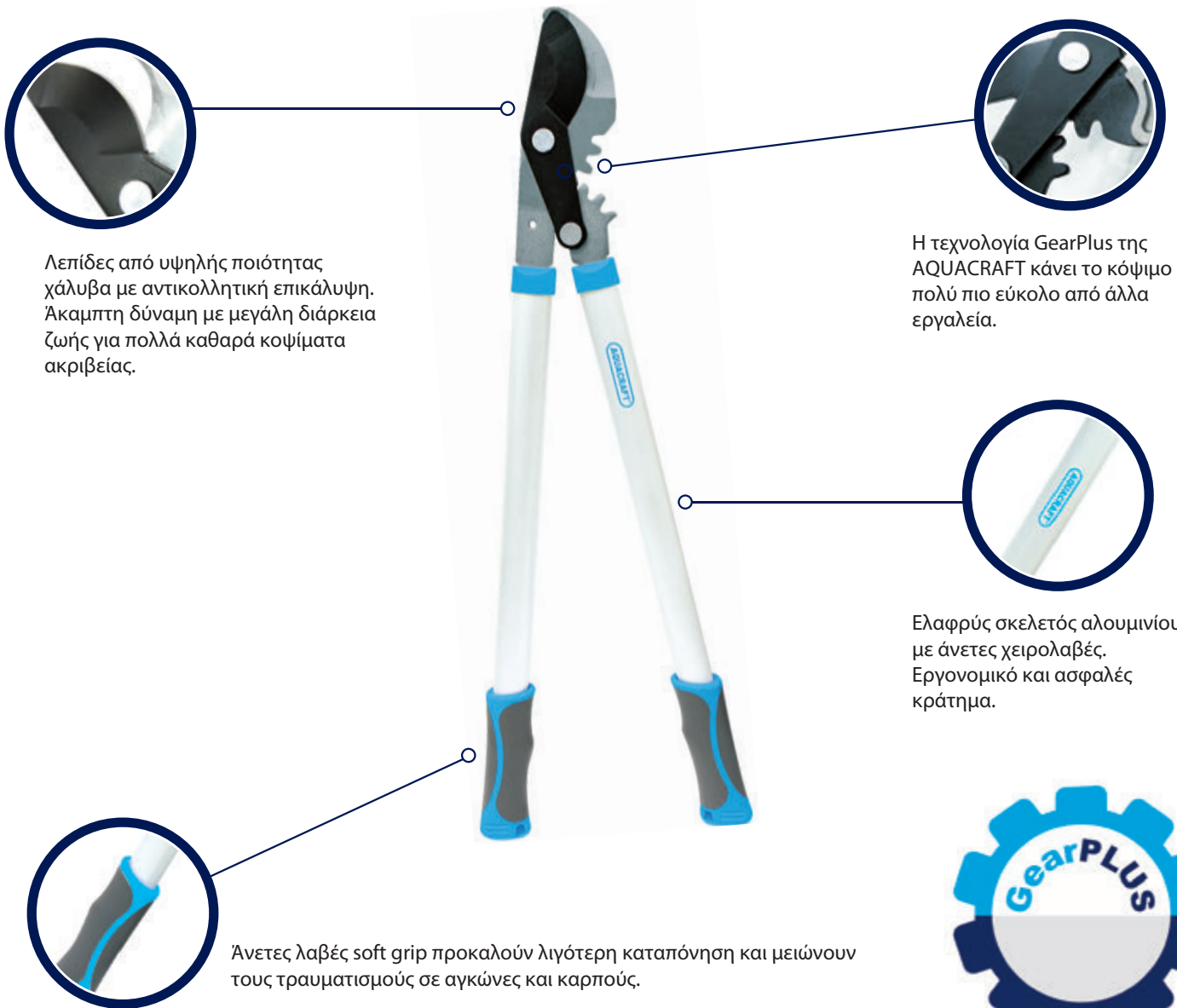

Λεπίδες από υψηλής ποιότητας χάλυβα με αντικολλητική επικάλυψη. Άκαμπτη δύναμη με μεγάλη διάρκεια ζωής για πολλά καθαρά κοψίματα ακριβείας.



Η τεχνολογία GearPlus της AQUACRAFT κάνει το κόψιμο πολύ πιο εύκολο από άλλα εργαλεία.



Ελαφρύς σκελετός αλουμινίου με άνετες χειρολαβές. Εργονομικό και ασφαλές κράτημα.



Άνετες λαβές soft grip προκαλούν λιγότερη καταπόνηση και μειώνουν τους τραυματισμούς σε αγκώνες και καρπούς.



- Μετάδοση ισχύος με γρανάζια, αυξάνει την δύναμη κοπής κατά 40%.
- Λεπίδες με τρόχισμα ακριβείας και αντικολλητική επίστρωση για ισχυρή κοπή χωρίς κόπο.
- Ανθεκτικός και ελαφρύς σκελετός αλουμινίου με μαλακή επικάλυψη στις λαβές για άνετη χρήση.



κωδικός προμηθευτή	κωδικός παραγγελίας	barcode	συσκ/σία	διαθ/τα
360704	<b>600201.0003</b>		1 Τεμ.	●

ΨΑΛΙΔΙ ΚΗΠΟΥ ΓΙΑ ΚΛΑΔΙΑ POWERPLUS ULTRALIGHT

**2 ΔΙΠΛΗΣ ΟΛΙΣΘΗΣΗΣ**  
**FIBERGLASS**



Ενισχυμένες χειρολαβές από νάυλον & fiberglass παρέχουν επιπλέον δύναμη παράλληλα με την αντοχή στην οξείδωση και το ιδιαίτερα χαμηλό βάρος.



Υψηλής ποιότητας λεπίδες από ατσάλι με επικάλυψη. Στιβαρή δύναμη με μεγάλη διάρκεια ζωής για καθαρή κοπή ακριβείας.



Άνετες λαβές soft grip προκαλούν λιγότερη καταπόνηση και μειώνουν τους τραυματισμούς σε αγκώνες και καρπούς.



**ΑΝΩΤΕΡΗ**  
Τεχνολογία Fiberglass

Τα ψαλιδία θάμνου ULTRALIGHT κατασκευάζονται από πανάλαφρο, άθραυστο συνδυασμό νάυλον και fiberglass και κάνουν το ψαλίδισμα και την διαμόρφωση παιχνιδάκι. Οι λεπίδες με τρόχισμα ακριβείας διπλασιάζουν την απόδοση κοπής. Το επισκληρυμένο μέταλλο διατηρεί την λεπίδα κοφτερή για πολύ περισσότερο. Ανθεκτικές στην διάβρωση, οι αντικολλητικές λεπίδες μειώνουν την τριβή για ευκολότερη κοπή.

- Ιδιαίτερα ελαφρύς σκελετός.
- Επισκληρυμένες λεπίδες με τρόχισμα ακριβείας και αντικολλητική επίστρωση.
- Με μηχανισμό μοχλού - αυξάνει την δύναμη κοπής κατά 30%.
- Αντιολισθητικές χειρολαβές για ασφαλή και άνετη χρήση.



κωδικός προμηθευτή	κωδικός παραγγελίας	barcode	συσκ/σια	διαθ/τα
360492	<b>600201.0006</b>		1 τεμ.	●

ΨΑΛΙΔΙ ΚΗΠΟΥ ΓΙΑ ΚΛΑΔΙΑ ΜΕ ΚΑΣΤΑΝΙΑ  
**2 ΣΕ 1 ULTRALIGHT**



- Ιδιαίτερα ελαφρύς σκελετός.
- Επισκληρυμένες λεπίδες με τρόχισμα ακριβείας & αντικολλητική επίστρωση.
- Με μηχανισμό μοχλού - αυξάνει την δύναμη κοπής κατά 30%.
- Αντιολισθητικές χειρολαβές για ασφαλή και άνετη χρήση.



κωδικός προμηθευτή	κωδικός παραγγελίας	barcode	συσκ/σια	διαθ/τα
360525	<b>600201.0007</b>		1 τεμ.	●

ΑΚΟΝΙΣΤΗΡΙ ΧΕΙΡΟΣ ΓΙΑ ΨΑΛΙΔΙΑ



Με σφουγγαράκι με λάδι για λίπανση της λεπίδας για προστασία από τη διάβρωση.

- Το ακονιστήρι τσέπης ακονίζει ψαλιδία κήπου, κλαδευτήρια, ψαλιδία γρασιδιού και μαχαίρια σαν καινούργια.
- Γυαλιστερή πλευρά (από καρβίδιο βολφραμίου) για ταχύτερο ακόνισμα.
- Κατάλληλο για χρήση σε στενούς χώρους με βέλτιστη γωνία.



κωδικός προμηθευτή	κωδικός παραγγελίας	barcode	συσκ/σια	διαθ/τα
330230	<b>600200.0011</b>		1 κάρτα	●



ΠΡΙΟΝΙ ΚΗΠΟΥ **SOFT GRIP**

**3** Πλευρές Ακονισμένες

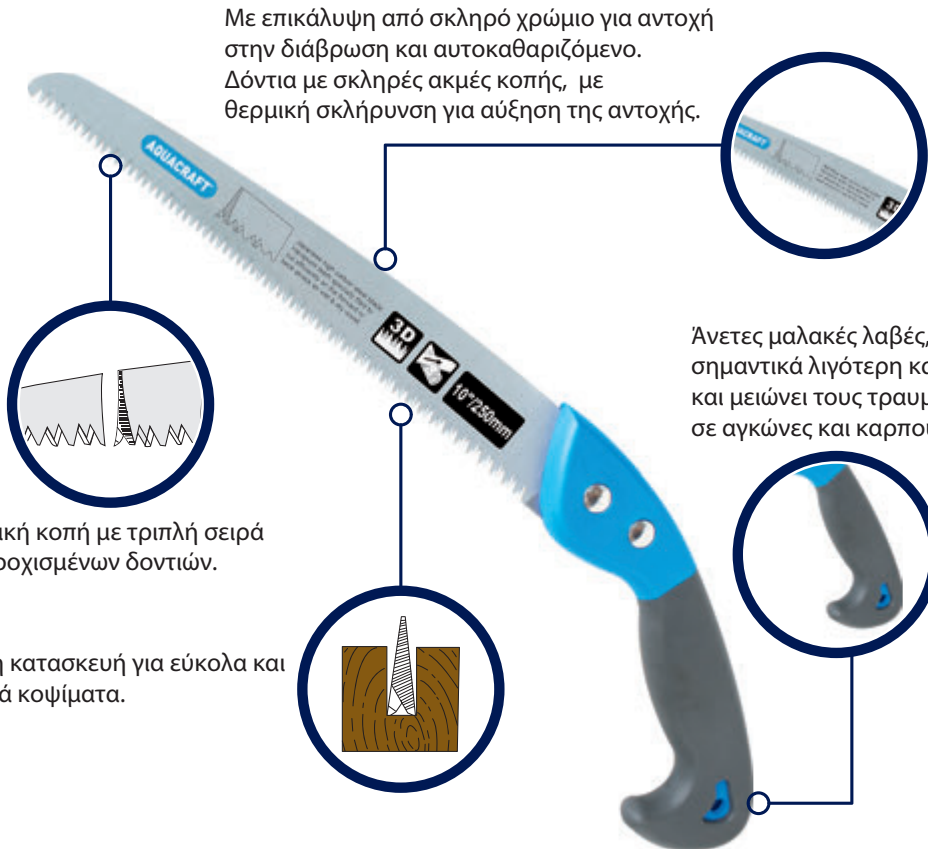

Με επικάλυψη από σκληρό χρώμιο για αντοχή στην διάβρωση και αυτοκαθαριζόμενο. Δόντια με σκληρές ακμές κοπής, με θερμική σκλήρυνση για αύξηση της αντοχής.

Επιθετική κοπή με τριπλή σειρά καλοτροχισμένων δοντιών.

Άριστη κατασκευή για εύκολα και καθαρά κοψίματα.

Άνετες μαλακές λαβές, προκαλούν σημαντικά λιγότερη καταπόνηση και μειώνει τους τραυματισμούς σε αγκώνες και καρπούς.



- Εξαιρετικά κοφτερά τριγωνικά δόντια για γρήγορο κόψιμο σε βρεγμένο ξύλο.
- Ιδανικό για ομαλό πριόνισμα σε φρέσκο ή ξερό ξύλο.
- Δεν σκουριάζει χάρη στην σκληρή επιχρωμίωση.
- Αντιολισθητική εργονομική λαβή με soft grip για ασφαλή και άνετη χρήση.
- Συνοδεύεται από θήκη για ασφαλή αποθήκευση και εύκολη μεταφορά.

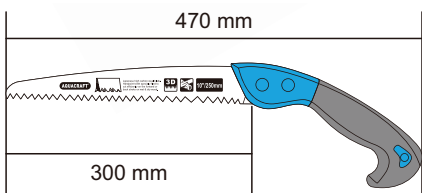
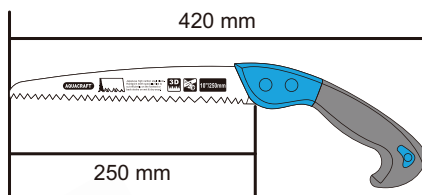

ΣΕΤ ΑΝΤΑΜΑΚΤΙΚΩΝ ΚΩΔ. 600204.0016



①	κωδικός προμηθευτή	κωδικός παραγγελίας	barcode	συσκ/σια	διαθ/τα
250 mm	310090	<b>600202.0004</b>	 4 713273 502480	1 κάρτα	●
300 mm	310080	<b>600202.0003</b>	 4 712755 943261	1 κάρτα	●

ΠΡΙΟΝΙ ΚΗΠΟΥ ΠΤΥΣΣΟΜΕΝΟ



**3** Πλευρές Ακονισμένες

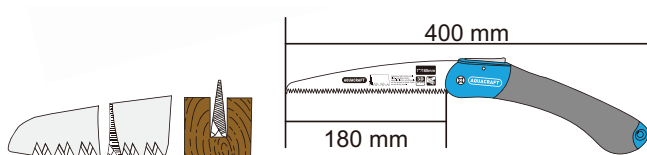

- Εξαιρετικά κοφτερά τριγωνικά δόντια για γρήγορο κόψιμο σε βρεγμένο ξύλο.
- Ιδανικό για ομαλό πριόνισμα σε φρέσκο ή ξερό ξύλο.
- Με κλείδωμα ασφαλείας στην λεπίδα που αποτρέπει το τυχαίο κλείσιμο κατά την χρήση & το διατηρεί κλειστό όταν δεν χρησιμοποιείται.
- Δεν σκουριάζει χάρη στην σκληρή επιχρωμίωση.
- Αντιολισθητική εργονομική λαβή με soft grip για ασφαλή και άνετη χρήση.
- Συνοδεύεται από θήκη για ασφαλή αποθήκευση και εύκολη μεταφορά.

κωδικός προμηθευτή	κωδικός παραγγελίας	barcode	συσκ/σια	διαθ/τα
310070	600202.0002		1 κάρτα	●



ΣΕΤ ΑΝΤΑΜΜΑΚΤΙΚΩΝ ΚΩΔ. 600204.0015

ΠΡΙΟΝΙ ΚΗΠΟΥ ΜΕ ΨΑΛΙΔΙ



ΣΕΤ ΑΝΤΑΜΜΑΚΤΙΚΩΝ ΚΩΔ. 600204.0014

- Δεν χρειάζεται σκάλα, η εργασία γίνεται με ασφάλεια και άνεση από το έδαφος.
- Εύκολη κοπή χάρη στην μετάδοση κίνησης με κορδόνι.
- Εξοπλισμένο με υψηλής ποιότητας πριόνι.



ΤΗΛΕΣΚΟΠΙΚΟ ΚΟΝΤΑΡΙ ΓΙΑ ΠΡΙΟΝΙ ΚΗΠΟΥ ΜΕ ΜΗΧΑΝΙΣΜΟ

- Τηλεσκοπικό κοντάρι αλουμινίου αβαθμιδωτα πτυσσόμενο έως τα 300cm.

κωδικός προμηθευτή	κωδικός παραγγελίας	barcode	συσκ/σια	διαθ/τα
320070	600202.0000		1 κάρτα	●

κωδικός προμηθευτή	κωδικός παραγγελίας	barcode	συσκ/σια	διαθ/τα
320072	600202.0001		1 κάρτα	●

**ΤΟΞΟΠΡΙΟΝΟ ΚΗΠΟΥ 2 ΣΕ 1, 12" (30CM)**



- Μέγεθος: 12"/300MM.
- Λεπίδα: 12"/300MM 2 τεμ. από υψηλής ποιότητας χάλυβα.  
- 5Τ/1", 0.6MM(Τ), λεπίδα για ξύλο από χάλυβα υψηλής περιεκτικότητας σε άνθρακα, κανονικά δόντια, επισκληρυμένα και με επικάλυψη.  
- 24Τ/1", 0.6MM(Τ), λεπίδα για σίδηρο από χάλυβα υψηλής περιεκτικότητας σε άνθρακα.
- Με προστασία λεπίδας από PVC.
- Χερούλι από πλαστικό ABS.

κωδικός προμηθευτή	κωδικός παραγγελίας	barcode	συσκ/σια	διαθ/τα
310100	<b>600202.0005</b>		1 τεμ.	●

**ΑΝΤΑΛΛΑΚΤΙΚΗ ΛΕΠΙΔΑ 12" (30 CM)**



- 5Τ/1", 0.6MM (Τ), λεπίδα για ξύλο από χάλυβα υψηλής περιεκτικότητας σε άνθρακα, κανονικά δόντια, επισκληρυμένα και με επικάλυψη.

κωδικός προμηθευτή	κωδικός παραγγελίας	barcode	συσκ/σια	διαθ/τα
310100-P	<b>600204.0021</b>		1 τεμ.	●

**ΤΟΞΟΠΡΙΟΝΟ ΚΗΠΟΥ 21" (52,5CM)**



- Μέγεθος: 21"/525MM.
- Λεπίδα: 21"/525MM, 5Τ/1", 0.6MM(Τ), από χάλυβα υψηλής περιεκτικότητας σε άνθρακα, κανονικά δόντια, επισκληρυμένα και με επικάλυψη.
- Με προστατευτικό λεπίδας από PVC.
- Χερούλι από πλαστικό ABS.

κωδικός προμηθευτή	κωδικός παραγγελίας	barcode	συσκ/σια	διαθ/τα
310110	<b>600202.0006</b>		1 τεμ.	●

**ΑΝΤΑΛΛΑΚΤΙΚΗ ΛΕΠΙΔΑ 21" (52,5 CM)**



- 5Τ/1", 0.6MM(Τ), από χάλυβα υψηλής περιεκτικότητας σε άνθρακα, κανονικά δόντια, επισκληρυμένα και με επικάλυψη.

κωδικός προμηθευτή	κωδικός παραγγελίας	barcode	συσκ/σια	διαθ/τα
310110-P	<b>600204.0022</b>		1 τεμ.	●

Χρήσιμη & πρακτική τσουγκράνα 2 σε 1



**super ανθεκτική  
εξαιρετικής αντοχής**

κωδικός παραγγελίας	barcode	συσκ/σια	διαθ/τα
540100.0015	 8 032646 336061	1 τεμ.	●



Συγκεντρώστε φύλλα & χόρτα.



Χρησιμοποιήστε την ειδική ρυθμιζόμενη ξύλινη λαβή.

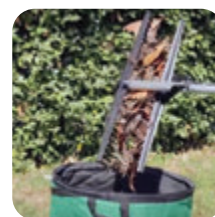

Αδειάστε στον κάδο.

Ιδανική και για φύκια.

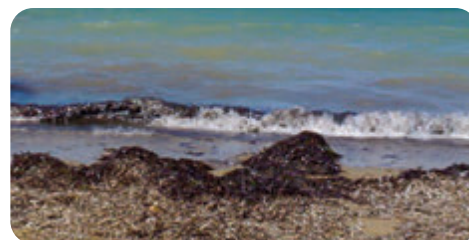



ΜΙΚΡΟ  
ΕΡΓΑΛΕΙΑ  
ΚΗΠΟΥ

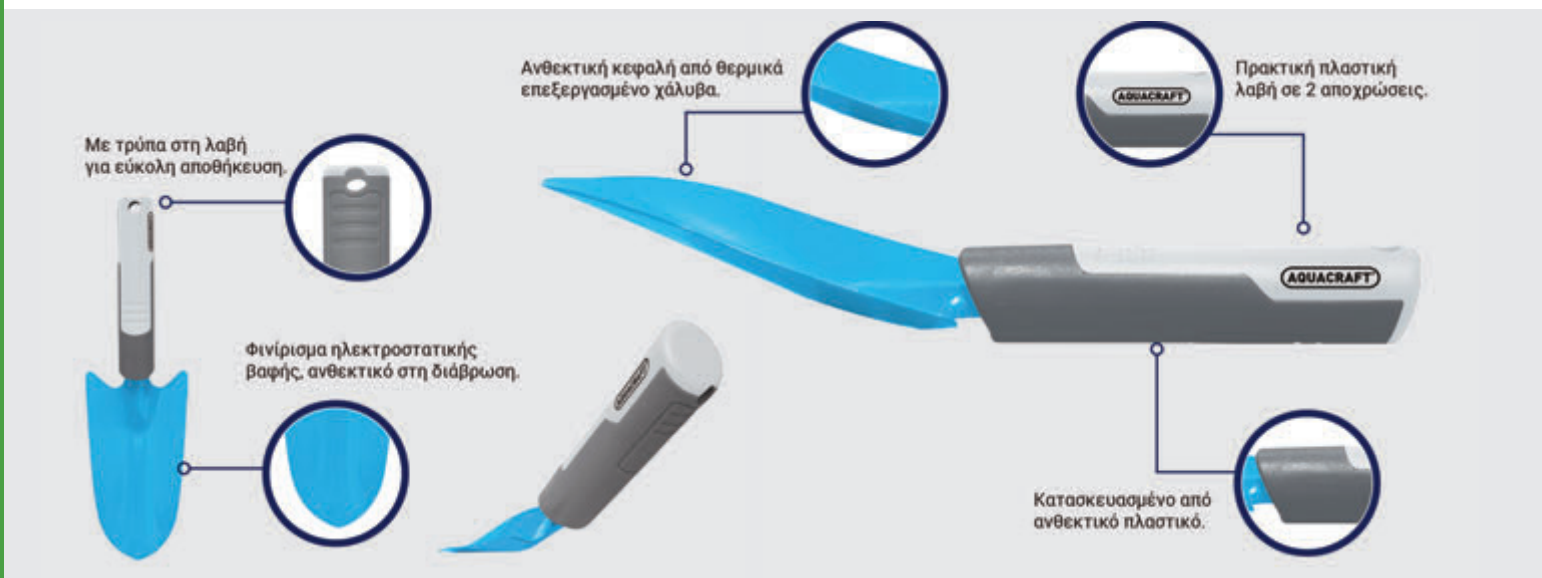

ΜΕΤΑΛΛΙΚΟ ΦΤΥΑΡΑΚΙ ΧΕΙΡΟΣ



- Για σκάψιμο σε πετρώδες, αργιλώδες και σκληρό έδαφος.
- Από υψηλής ποιότητας λακαρισμένο μέταλλο.

κωδικός προμηθευτή	κωδικός παραγγελίας	barcode	συσκ/σια	διαθ/τα
380670	600203.0007		1 τεμ.	●

ΜΕΤΑΛΛΙΚΟΣ ΚΑΛΛΙΕΡΓΗΤΗΣ ΧΕΙΡΟΣ

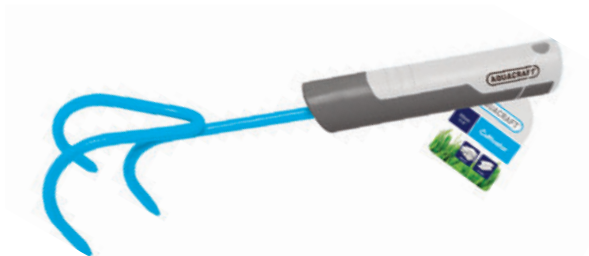

- Για το μαλάκωμα σκληρού, ξηρού εδάφους και την
- εξασφάλιση καλής τροφοδοσίας θρεπτικών ουσιών. Από υψηλής ποιότητας λακαρισμένο μέταλλο.

κωδικός προμηθευτή	κωδικός παραγγελίας	barcode	συσκ/σια	διαθ/τα
380690	600203.0008		1 τεμ.	●

ΜΕΤΑΛΛΙΚΟ ΓΡΑΒΑΛΟ ΧΕΙΡΟΣ

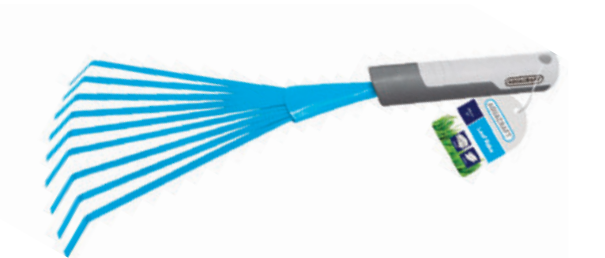

- Για το μάζεμα φύλλων, κομμένου γρασιδιού και σκουπιδιών.
- Από υψηλής ποιότητας λακαρισμένο μέταλλο.

κωδικός προμηθευτή	κωδικός παραγγελίας	barcode	συσκ/σια	διαθ/τα
380680	600203.0009		1 τεμ.	●

ΜΕΤΑΛΛΙΚΟ ΤΣΟΥΓΚΡΑΝΑΚΙ ΧΕΙΡΟΣ

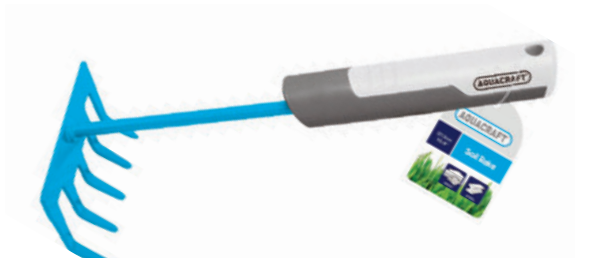

- Πολλαπλών χρήσεων εργαλείο, για σάρωση, επιπέδωση παρτεριών και δούλεμα του χώματος.
- Από υψηλής ποιότητας λακαρισμένο μέταλλο.

κωδικός προμηθευτή	κωδικός παραγγελίας	barcode	συσκ/σια	διαθ/τα
380710	600203.0010		1 τεμ.	●



**ΜΕΤΑΛΛΙΚΟ ΣΚΑΛΙΣΤΗΡΙ ΧΕΙΡΟΣ**



- Για το αποτελεσματικό σκάλισμα του χώματος με μια απλή κίνηση
- Από υψηλής ποιότητας λακαρισμένο μέταλλο.

κωδικός προμηθευτή	κωδικός παραγγελίας	barcode	συσκ/σια	διαθ/τα
380600	<b>600203.0011</b>		1 τεμ.	●

**ΜΕΤΑΛΛΙΚΟΣ ΦΥΤΕΥΤΗΣ ΒΟΛΒΩΝ**



- Σχεδιασμένος για την φύτευση βολβών ή φυτών σε τύρφη ή σφιχτό χώμα.
- Ο πυρήνας της τύρφης ή του χώματος πέφτει όταν απελευθερώσουμε το ελατήριο στην χειρολαβή.
- Από επιχρωμιωμένο ασάλι με αυτόματη λαβή απελευθέρωσης.

κωδικός προμηθευτή	κωδικός παραγγελίας	barcode	συσκ/σια	διαθ/τα
380995	<b>600203.0012</b>		1 τεμ.	●





Τα εργαλεία FiberComp της AQUACRAFT είναι πανάλαφρα, ιδανικά για εργασία χωρίς κόπο και υπερανθεκτικά για μεγάλη διάρκεια ζωής. Διαθέτουν κλίμακα για εύκολη μέτρηση του βάθους, μονοκόμματη κατασκευή που ποτέ δε θα χαλαρώσει ή δε θα στραβώσει και τρύπα στη λαβή για βολική αποθήκευση. Δεν σκουριάζουν και παρόλο που είναι ελαφριά είναι πιο ισχυρά από το ατσάλι.

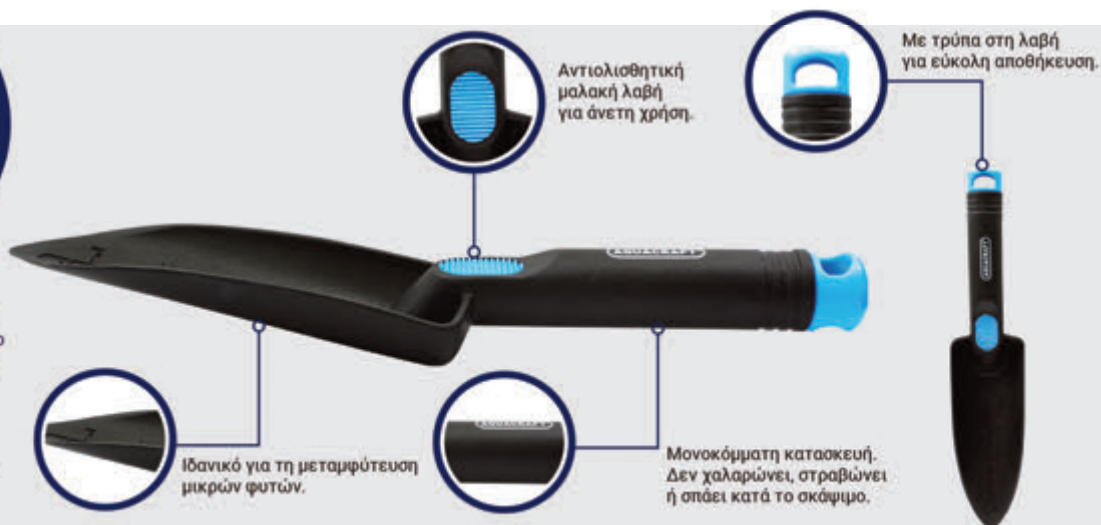

ΠΛΑΣΤΙΚΟ ΦΤΥΑΡΑΚΙ ΚΗΠΟΥ ΧΕΙΡΟΣ



- Για σκάψιμο σε πετρώδες, αργιλώδες και σκληρό έδαφος
- Ελαφρύ και ανθεκτικό από πλαστικό με ματ φινιρίσμα και τρύπα στη λαβή.

κωδικός προμηθευτή	κωδικός παραγγελίας	barcode	συσκ/σια	διαθ/τα
380901	600203.0000		1 τεμ.	●

ΠΛΑΣΤΙΚΟ ΦΤΥΑΡΑΚΙ ΜΕΤΑΦΥΤΕΥΣΗΣ



- Για σκάψιμο σε πετρώδες, αργιλώδες και σκληρό έδαφος.
- Ελαφρύ και ανθεκτικό από πλαστικό με ματ φινιρίσμα και τρύπα στη λαβή.

κωδικός προμηθευτή	κωδικός παραγγελίας	barcode	συσκ/σια	διαθ/τα
380911	600203.0001		1 τεμ.	●

ΠΛΑΣΤΙΚΗ ΠΗΡΟΥΝΑ ΚΗΠΟΥ



- Για φύτευση και μεταφύτευση.
- Ελαφριά και ανθεκτική από πλαστικό με ματ φινιρίσμα και τρύπα στη λαβή.

κωδικός προμηθευτή	κωδικός παραγγελίας	barcode	συσκ/σια	διαθ/τα
380922	600203.0002		1 τεμ.	●

ΠΛΑΣΤΙΚΟΣ ΚΑΛΛΙΕΡΓΗΤΗΣ ΧΕΙΡΟΣ ΚΗΠΟΥ



- Για το μαλάκωμα σκληρού, ξηρού εδάφους και την εξασφάλιση καλής τροφοδοσίας θρεπτικών ουσιών.
- Ελαφρύ και ανθεκτικό από πλαστικό με ματ φινιρίσμα και τρύπα στη λαβή.

κωδικός προμηθευτή	κωδικός παραγγελίας	barcode	συσκ/σια	διαθ/τα
380931	600203.0003		1 τεμ.	●





ΠΛΑΣΤΙΚΟ ΕΡΓΑΛΕΙΟ ΚΗΠΟΥ ΓΙΑ ΖΙΖΑΝΙΑ



- Για την απομάκρυνση γρασιδιού και ζιζανίων από τους αρμούς σε πλακόστρωτα και τοίχους.
- Ελαφρύ και ανθεκτικό από πλαστικό με ματ φινιρίσμα και τρύπα στη λαβή.

κωδικός προμηθευτή	κωδικός παραγγελίας	barcode	συσκ/σια	διαθ/τα
380942	600203.0004		1 τεμ.	●

ΠΛΑΣΤΙΚΟ ΣΚΑΛΙΣΤΗΡΙ ΚΗΠΟΥ



- Για το αποτελεσματικό σκάλισμα του χώματος με μια απλή κίνηση.
- Ελαφρύ και ανθεκτικό από πλαστικό με ματ φινιρίσμα και τρύπα στη λαβή.

κωδικός προμηθευτή	κωδικός παραγγελίας	barcode	συσκ/σια	διαθ/τα
380978	600203.0005		1 τεμ.	●

ΠΛΑΣΤΙΚΟ ΓΡΑΒΑΛΟ ΧΕΙΡΟΣ



- Για το μάζεμα φύλλων, κομμένου γρασιδιού και σκουπιδιών.
- Ελαφρύ και ανθεκτικό από πλαστικό με ματ φινιρίσμα και τρύπα στη λαβή.

κωδικός προμηθευτή	κωδικός παραγγελίας	barcode	συσκ/σια	διαθ/τα
380923	600203.0006		1 τεμ.	●

**AQUACRAFT®**

**CRAFTED  
FOR  
QUALITY.  
CRAFTED  
FOR  
YOU.**



ΠΙΣΤΟΛΙ ΝΕΡΟΥ ΡΥΘΜΙΖΟΜΕΝΟ ΜΕΤΑΛΛΙΚΟ PREMIUM

**Μεταλλικό**

**3 Τύποι Ψεκασμού**

Με εμπρόσθια σκανδάλη που απαιτεί λιγότερη προσπάθεια (από την συνηθισμένη οπίσθια σκανδάλη).

Κλειδί ψεκασμού με ένα απλό κλικ.

Υψηλής αντοχής κατασκευή από αλουμίνιο για μεγάλη διάρκεια ζωής.

Ρύθμιση νερού με ένα χέρι.

Μεγάλη εργονομική λαβή με μαλακή επικάλυψη.

Μεταλλικός αντάπτορας για υψηλή αντοχή.

- Από βαμμένο μέταλλο.
- Πλήρως ρυθμιζόμενη ταχύτητα ροής.
- Εργονομική σκανδάλη με εύκολο κλειδίμα.
- Μεταλλικός αντάπτορας για υψηλή αντίσταση στα χτυπήματα.

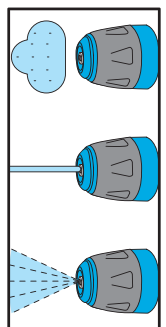

κωδικός προμηθευτή	κωδικός παραγγελίας	barcode	συσκ/σια	διαθ/τα
750510	600206.0000		1 τεμ.	●

ΠΙΣΤΟΛΙ ΝΕΡΟΥ COMFORT

**Μεταλλικό**  
**4 Τύποι Ψεκασμού**



- Συμπαγής μεταλλική κατασκευή με μαλακή ελαστική επικάλυψη για άνετη χρήση.
- 4 τύποι ψεκασμού και αντλιοσθητική άκρη από καουτσούκ για εύκολο κράτημα.
- Νέος σχεδιασμός με εργονομική λαβή για μεγαλύτερη άνεση και ευκολία στη χρήση.
- Πλήρως ρυθμιζόμενη ταχύτητα ροής.

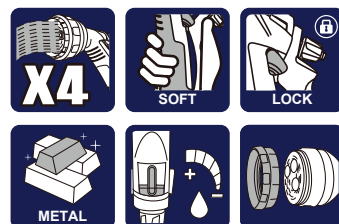

κωδικός προμηθευτή	κωδικός παραγγελίας	barcode	συσκ/σια	διαθ/τα
760530	600206.0001		1 τεμ.	•

ΠΙΣΤΟΛΙ ΝΕΡΟΥ COMFORT

**Μεταλλικό**  
**2 Τύποι**  
**Ψεκασμού**

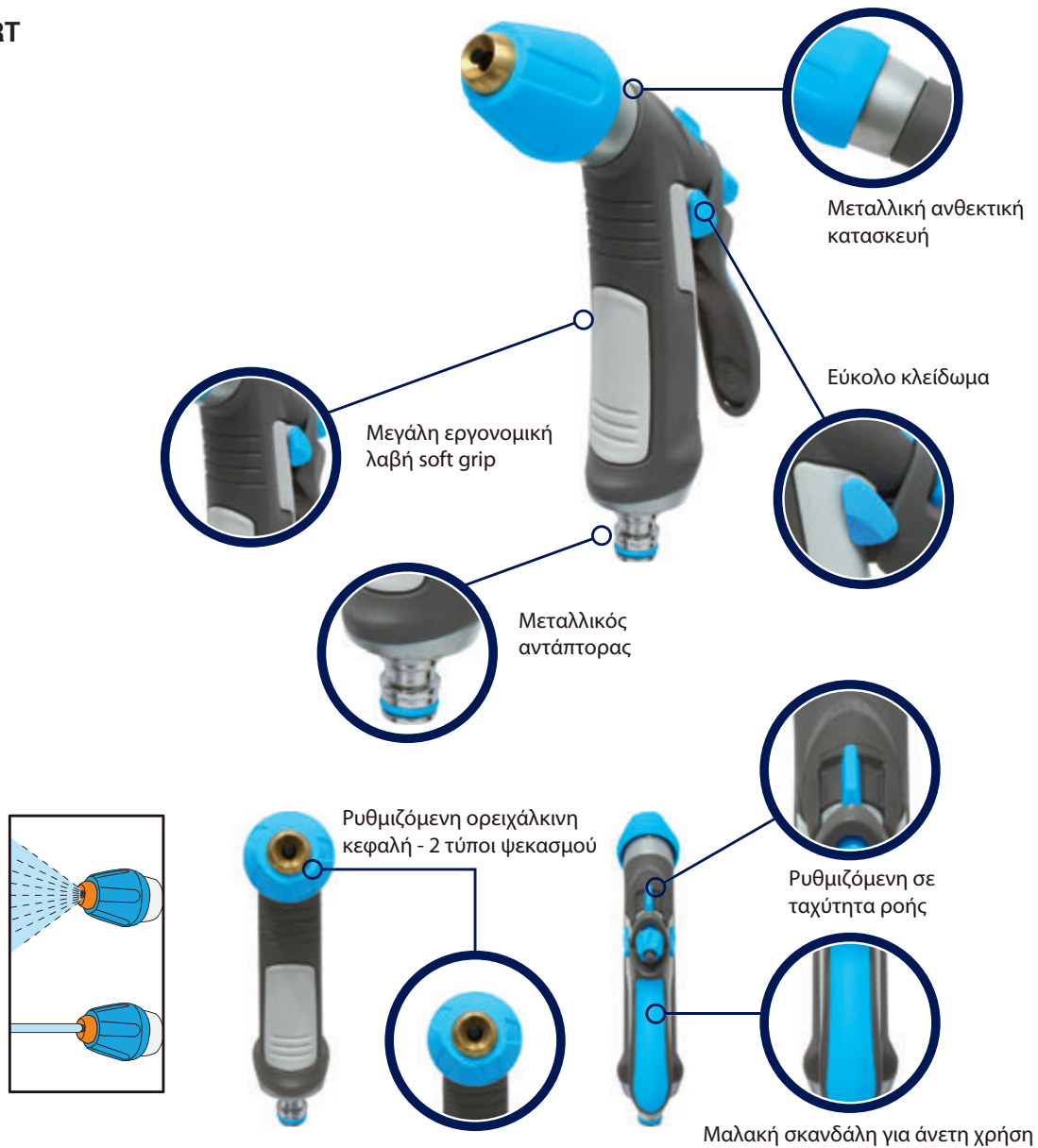

- Συμπαγής μεταλλική κατασκευή με μαλακή ελαστική με επικάλυψη για άνετη χρήση.
- 2 τύποι ψεκασμού και αντιολισθητική άκρη από καουτσούκ για εύκολο κράτημα.
- Ορειχάλκινη άκρη για τη ρύθμιση της εκτόξευσης από ευθεία φορά σε κωνική φορά ψεκασμού.
- Νέος σχεδιασμός με εργονομική λαβή για μεγαλύτερη άνεση και ευκολία στη χρήση.
- Πλήρως ρυθμιζόμενη ταχύτητα ροής.



κωδικός προμηθευτή	κωδικός παραγγελίας	barcode	συσκ/σια	διαθ/τα
750530	<b>600206.0002</b>		1 τεμ.	•



### ΠΙΣΤΟΛΙ ΝΕΡΟΥ COMFORT ΡΥΘΜΙΖΟΜΕΝΟ 2 ΨΕΚΑΣΜΩΝ

- Εξαιρετικά ανθεκτική κατασκευή από πλαστικό με επένδυση από μαλακό ελαστικό για άνετη χρήση.
- Με 2 επιλογές ψεκασμού και αντιολισθητική άκρη από καουτσούκ για εύκολο κράτημα.
- Νέος σχεδιασμός με εργονομική λαβή για μεγαλύτερη άνεση και ευκολία στη χρήση
- Πλήρως ρυθμιζόμενη ταχύτητα ροής.

κωδικός προμηθευτή	κωδικός παραγγελίας	barcode	συσκ/σια	διαθ/τα
740530	600206.0004		1 κάρτα	●

κωδικός για  
**PROMO**



**ΣΕΤ**

- Περιλαμβάνει:
- 1 Ταχυσύνδεσμο Standard 1/2" κωδ.552010
  - 1 Ταχυσύνδεσμο Standard με στοπ 1/2" κωδ. 552020
  - 1 ρακόρ βρύσης 1/2" - 3/4" κωδ.552180



### ΣΕΤ ΜΕ ΡΥΘΜΙΖΟΜΕΝΟ ΠΙΣΤΟΛΙ ΨΕΚΑΣΜΟΥ COMFORT

- Εξαιρετικά ανθεκτική κατασκευή από πλαστικό με μαλακή ελαστική επένδυση για άνετη χρήση.
- Πλήρως ρυθμιζόμενη ταχύτητα ροής.
- 2 τύποι ψεκασμού και ρυθμιστής από αντιολισθητικό ελαστικό για εύκολη εναλλαγή.

κωδικός προμηθευτή	κωδικός παραγγελίας	barcode	συσκ/σια	διαθ/τα
740531	600206.0005		1 κάρτα	●

ρύθμιση με ένα χέρι!



## Μεταλλικό 2 Τύποι Ψεκασμού

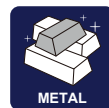

### ΠΙΣΤΟΛΙ ΝΕΡΟΥ ERGONOMIC ΡΥΘΜΙΖΟΜΕΝΟ 2 ΨΕΚΑΣΜΩΝ

- Συμπαγής μεταλλική κατασκευή με επένδυση από μαλακό καουτσούκ για άνετη χρήση.
- Ρυθμιστής ροής νερού on/off με επικάλυψη από αντιολισθητικό, μαλακό ελαστικό.
- Ορειχάλκινη άκρη για ρύθμιση του πίδακα από ευθεία σε κωνική φορά ψεκασμού.
- Νέο σχέδιο με εργονομική λαβή για μεγαλύτερη άνεση και εύκολη χρήση
- Μεταλλικός αντάπτορας για υψηλή αντοχή σε χτυπήματα.

κωδικός προμηθευτή	κωδικός παραγγελίας	barcode	συσκ/σια	διαθ/τα
750470	600206.0003		1 κάρτα	●



### ΠΙΣΤΟΛΙ **ERGONOMIC** 2 ΨΕΚΑΣΜΩΝ

- Εξαιρετικά ανθεκτική κατασκευή από πλαστικό με μαλακή ελαστική επένδυση για άνετη χρήση.
- Ρυθμιστής ροής νερού on/off με επικάλυψη αντιολισθητικό ελαστικό
- Νέο σχέδιο με εργονομική λαβή για μεγαλύτερη άνεση και εύκολη χρήση
- 2 τύποι ψεκασμού και ρυθμιστής από αντιολισθητικό ελαστικό για εύκολη εναλλαγή.

κωδικός προμηθευτή	κωδικός παραγγελίας	barcode	συσκ/σια	διαθ/τα
740470	<b>600206.0008</b>		1 κάρτα	●

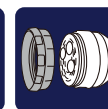

### ΠΙΣΤΟΛΙ **ERGONOMIC** ΠΟΛΛΑΠΛΩΝ ΨΕΚΑΣΜΩΝ

- Εξαιρετικά ανθεκτική κατασκευή από πλαστικό με μαλακή ελαστική επένδυση για άνετη χρήση.
- Ρυθμιστής ροής νερού on/off με επικάλυψη αντιολισθητικό ελαστικό
- Νέο σχέδιο με εργονομική λαβή για μεγαλύτερη άνεση και εύκολη χρήση
- 4 τύποι ψεκασμού και ρυθμιστής από αντιολισθητικό ελαστικό για εύκολη εναλλαγή.

κωδικός προμηθευτή	κωδικός παραγγελίας	barcode	συσκ/σια	διαθ/τα
770470	<b>600206.0007</b>		1 κάρτα	●





TACHYSYNDΕΣΜΟΣ SOFT TOUCH  
13MM (1/2")



- Διαθέτει σφιγκτήρα με Soft Touch ελαστική επένδυση για άνετη χρήση.
- Στέλεχος με αντιολισθητικό εργονομικό σχεδιασμό για εύκολο χειρισμό.



κωδικός προμηθευτή	κωδικός παραγγελίας	barcode	συσκ/σία	διαθ/τα
552015	600205.0000		50 τεμ.	•

TACHYSYNDΕΣΜΟΣ SOFT TOUCH  
13MM (1/2") ΜΕ ΣΤΟΠ



- Διαθέτει σφιγκτήρα με Soft Touch ελαστική επένδυση για άνετη χρήση.
- Στέλεχος με αντιολισθητικό εργονομικό σχεδιασμό για εύκολο χειρισμό.
- Με αυτόματη λειτουργία διακοπής νερού όταν αποσυνδέεται, δεν χρειάζεται να πάτε στην βρύση.



κωδικός προμηθευτή	κωδικός παραγγελίας	barcode	συσκ/σία	διαθ/τα
552025	600205.0001		50 τεμ.	•

**ΤΑΧΥΣΥΝΔΕΣΜΟΣ SOFT TOUCH 16-19MM (5/8-3/4")**



- Διαθέτει σφιγκτήρα με Soft Touch ελαστική επένδυση για άνετη χρήση.
- Στέλεχος με αντιολισθητικό εργονομικό σχεδιασμό για εύκολο χειρισμό.



κωδικός προμηθευτή	κωδικός παραγγελίας	barcode	συσκ/σια	διαθ/τα
552035	<b>600205.0002</b>		40 τεμ.	●

**ΤΑΧΥΣΥΝΔΕΣΜΟΣ SOFT TOUCH 16-19MM (5/8-3/4") ΜΕ ΣΤΟΠ**



- Διαθέτει σφιγκτήρα με Soft Touch ελαστική επένδυση για άνετη χρήση.
- Στέλεχος με αντιολισθητικό εργονομικό σχεδιασμό για εύκολο χειρισμό.
- Με αυτόματη λειτουργία διακοπής νερού όταν αποσυνδέεται, δεν χρειάζεται να πάτε στην βρύση.



κωδικός προμηθευτή	κωδικός παραγγελίας	barcode	συσκ/σια	διαθ/τα
552045	<b>600205.0003</b>		40 τεμ.	●

**ΣΥΝΔΕΣΜΟΣ ΕΠΙΣΚΕΥΗΣ SOFT TOUCH 13MM (1/2")**



- Για την επισκευή ή ένωση δύο λάστιχων κήπου.
- Μαλακός σφιγκτήρας με ελαστική επένδυση από καουτσούκ για άνετη χρήση.
- Σύνδεσμος υψηλής ποιότητας με μοντέρνο σχεδιασμό και ανθεκτική κατασκευή.



κωδικός προμηθευτή	κωδικός παραγγελίας	barcode	συσκ/σια	διαθ/τα
552085	<b>600205.0004</b>		50 τεμ.	●

**ΣΥΝΔΕΣΜΟΣ ΕΠΙΣΚΕΥΗΣ SOFT TOUCH 16-19MM (5/8"-3/4")**



- Για την επισκευή ή ένωση δύο λάστιχων κήπου.
- Μαλακός σφιγκτήρας με ελαστική επένδυση από καουτσούκ για άνετη χρήση.
- Σύνδεσμος υψηλής ποιότητας με μοντέρνο σχεδιασμό και ανθεκτική κατασκευή.



κωδικός προμηθευτή	κωδικός παραγγελίας	barcode	συσκ/σια	διαθ/τα
552095	<b>600205.0005</b>		40 τεμ.	●

**ΡΑΚΟΡ ΒΡΥΣΗΣ SOFT TOUCH  
26.5MM (3/4")**



- Μαλακή αντιολισθητική επένδυση από καουτσούκ για μέγιστη άνεση.
- Με εσωτερικό σπείρωμα για βρύση.
- Αρσενικός αντάπτορας για σύνδεση με ταχυσύνδεσμο στην άκρη του λάστιχου.
- Υψηλής ποιότητας ρακόρ βρύσης με μοντέρνο σχεδιασμό και ανθεκτική κατασκευή.



κωδικός προμηθευτή	κωδικός παραγγελίας	barcode	συσκ/σια	διαθ/τα
552165	<b>600205.0008</b>		70 τεμ.	●

**ΡΑΚΟΡ ΒΡΥΣΗΣ SOFT TOUCH  
33.3MM (1")**



- Μαλακή αντιολισθητική επένδυση από καουτσούκ για μέγιστη άνεση.
- Με εσωτερικό σπείρωμα για βρύση.
- Αρσενικός αντάπτορας για σύνδεση με ταχυσύνδεσμο στην άκρη του λάστιχου.
- Υψηλής ποιότητας ρακόρ βρύσης με μοντέρνο σχεδιασμό και ανθεκτική κατασκευή.



κωδικός προμηθευτή	κωδικός παραγγελίας	barcode	συσκ/σια	διαθ/τα
552175	<b>600205.0009</b>		70 τεμ.	●

**ΕΚΤΟΞΕΥΤΗΣ ΝΕΡΟΥ ΡΥΘΜΙΖΟΜΕΝΟΣ  
SOFT-TOUCH**



- Κεφαλή με αντιολισθητική επικάλυψη προστασίας από ελαστικό για ευκολία στη ρύθμιση.
- Ιδανικός για κάθε εργασία από πότισμα μέχρι καθαρισμό.
- Πλήρης ρύθμιση από ήπιου ψεκασμό - πίδακα - σπρέι ομίχλης.
- Με σύνδεσμο υψηλής ποιότητας, μοντέρνου σχεδιασμού και ανθεκτικής κατασκευής.



κωδικός προμηθευτή	κωδικός παραγγελίας	barcode	συσκ/σια	διαθ/τα
552075	<b>600206.0009</b>		30 τεμ.	●





TACHYSYNDΕΣΜΟΣ STANDARD 13MM (1/2")



- Για την εφαρμογή του λάστιχου στο ρακόρ βρύσης.
- Υψηλής ποιότητας πλαστικό υλικό που εξασφαλίζει σταθερή και ανθεκτική κατασκευή.



κωδικός προμηθευτή	κωδικός παραγγελίας	barcode	συσκ/σία	διαθ/τα
552010	600205.0010		50 τεμ.	●

TACHYSYNDΕΣΜΟΣ STANDARD 16-19MM (5/8-3/4")



- Για την εφαρμογή του λάστιχου στο ρακόρ βρύσης.
- Υψηλής ποιότητας πλαστικό υλικό που εξασφαλίζει σταθερή και ανθεκτική κατασκευή.



κωδικός προμηθευτή	κωδικός παραγγελίας	barcode	συσκ/σία	διαθ/τα
552030	600205.0011		50 τεμ.	●

**TACHYSYNDΕΣΜΟΣ STANDARD ΜΕ ΣΠΕΙΡΩΜΑ 16MM (3/4")**



- Για εφαρμογή σε βρύση με εσωτερικό σπείρωμα και για σύνδεση πλυντηρίου.
- Υψηλής ποιότητας πλαστικό υλικό που εξασφαλίζει σταθερή και ανθεκτική κατασκευή.

κωδικός προμηθευτή	κωδικός παραγγελίας	barcode	συσκ/σια	διαθ/τα
550050	<b>600205.0028</b>		50 τεμ.	●

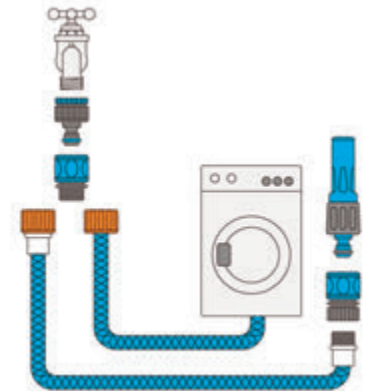

**ΣΥΝΔΕΣΜΟΣ ΕΠΙΣΚΕΥΗΣ STANDARD 13MM (1/2")**



- Για την επισκευή ή ένωση δύο λάστιχων κήπου.
- Υψηλής ποιότητας πλαστικό υλικό που εξασφαλίζει σταθερή και ανθεκτική κατασκευή.



κωδικός προμηθευτή	κωδικός παραγγελίας	barcode	συσκ/σια	διαθ/τα
552080	<b>600205.0012</b>		50 τεμ.	●

**ΣΥΝΔΕΣΜΟΣ ΕΠΙΣΚΕΥΗΣ STANDARD 16-19MM (5/8-3/4")**



- Για την επισκευή ή ένωση δύο λάστιχων κήπου.
- Υψηλής ποιότητας πλαστικό υλικό που εξασφαλίζει σταθερή και ανθεκτική κατασκευή.



κωδικός προμηθευτή	κωδικός παραγγελίας	barcode	συσκ/σια	διαθ/τα
552090	<b>600205.0013</b>		40 τεμ.	●

## ΣΥΝΔΕΣΜΟΙ & ΡΑΚΟΡ ΣΕΙΡΑ STANDARD

### ΣΥΝΔΕΣΜΟΣ STANDARD 2 ΤΑΧΥΣΥΝΔΕΣΜΩΝ



- Για την ένωση 2 λάστιχων κήπου με ταχυσυνδέσμους.
- Υψηλής ποιότητας πλαστικό υλικό που εξασφαλίζει την σταθερή και ανθεκτική κατασκευή του.



κωδικός προμηθευτή	κωδικός παραγγελίας	barcode	συσκ/σια	διαθ/τα
552210	600205.0006		70 τεμ.	●

### ΣΥΝΔΕΣΜΟΣ STANDARD 3 ΤΑΧΥΣΥΝΔΕΣΜΩΝ



- Για την ένωση 2 λάστιχων κήπου με ταχυσυνδέσμους.
- Υψηλής ποιότητας πλαστικό υλικό που εξασφαλίζει την σταθερή και ανθεκτική κατασκευή του.



κωδικός προμηθευτή	κωδικός παραγγελίας	barcode	συσκ/σια	διαθ/τα
552220	600205.0007		70 τεμ.	●

### ΡΑΚΟΡ ΒΡΥΣΗΣ STANDARD 26,5MM (3/4")



- Με εσωτερικό σπείρωμα για βρύση.
- Αρσενικός αντάπτορας για σύνδεση με ταχυσύνδεσμο στην άκρη του λάστιχου.
- Υψηλής ποιότητας ρακόρ βρύσης με μοντέρνο σχεδιασμό και ανθεκτική κατασκευή.



κωδικός προμηθευτή	κωδικός παραγγελίας	barcode	συσκ/σια	διαθ/τα
552160	600205.0014		70 τεμ.	●

### ΡΑΚΟΡ ΒΡΥΣΗΣ STANDARD 33,1MM (1")



- Με εσωτερικό σπείρωμα για βρύση.
- Αρσενικός αντάπτορας για σύνδεση με ταχυσύνδεσμο στην άκρη του λάστιχου.
- Υψηλής ποιότητας ρακόρ βρύσης με μοντέρνο σχεδιασμό και ανθεκτική κατασκευή.



κωδικός προμηθευτή	κωδικός παραγγελίας	barcode	συσκ/σια	διαθ/τα
552170	600205.0015		70 τεμ.	●

**ΡΑΚΟΡ ΒΡΥΣΗΣ STANDARD 26,5MM (3/4") & 21MM (1/2")**



- Εσωτερικό σπείρωμα για βρύση.
- Αρσενικός αντάπτορας για σύνδεση με ταχυσύνδεσμο στην άκρη του λάστιχου.
- Υψηλής ποιότητας ρακόρ βρύσης με μοντέρνο σχεδιασμό και ανθεκτική κατασκευή.



κωδικός προμηθευτή	κωδικός παραγγελίας	barcode	συσκ/σια	διαθ/τα
552180	600205.0016		70 τεμ.	●

**ΡΑΚΟΡ ΒΡΥΣΗΣ STANDARD 33,1MM (1") & 26,5MM (3/4")**



- Εσωτερικό σπείρωμα για βρύση.
- Αρσενικός αντάπτορας για σύνδεση με ταχυσύνδεσμο στην άκρη του λάστιχου.
- Υψηλής ποιότητας ρακόρ βρύσης με μοντέρνο σχεδιασμό και ανθεκτική κατασκευή.



κωδικός προμηθευτή	κωδικός παραγγελίας	barcode	συσκ/σια	διαθ/τα
552190	600205.0017		70 τεμ.	●

**ΡΑΚΟΡ ΒΡΥΣΗΣ STANDARD ΑΡΣΕΝΙΚΟ 26,5MM (3/4")**



- Επιτρέπει την σύνδεση λάστιχων κήπου, εξοπλισμένα με ταχυσυνδέσμους, με ποτιστικά που έχουν υποδοχή με θηλυκό σπείρωμα.



κωδικός προμηθευτή	κωδικός παραγγελίας	barcode	συσκ/σια	διαθ/τα
552200	600205.0018		70 τεμ.	●

**ΡΑΚΟΡ ΒΡΥΣΗΣ ΧΩΡΙΣ ΣΠΕΙΡΩΜΑ ΣΤΡΟΓΓΥΛΟ**



- Για βρύσες χωρίς σπείρωμα. (Εξωτερική διάμετρος <18mm).
- Ανθεκτικό στη διάβρωση, τοποθετείται εύκολα χωρίς εργαλεία.



κωδικός προμηθευτή	κωδικός παραγγελίας	barcode	συσκ/σια	διαθ/τα
552270	600205.0022		30 τεμ.	●

ΑΡΘΡΩΤΟ ΡΑΚΟΡ ΒΡΥΣΗΣ



- Αποτρέπει την στρέβλωση και τη συστολή του λάστιχου στη βρύση λόγω του περιστρεφόμενου αρθρωτού συνδέσμου.



κωδικός προμηθευτή	κωδικός παραγγελίας	barcode	συσκ/σια	διαθ/τα
550342	600205.0021		1 κάρτα	●

ΤΑΧΥΣΥΝΔΕΣΜΟΣ ΜΕ ΒΑΛΒΙΔΑ 13MM (1/2")



- Ρυθμίζει ή διακόπτει την ροή του νερού στο λάστιχο.
- Ιδανικό για την ρύθμιση του εύρους ποτίσματος σε ψεκαστήρες.
- Αποσυνδέεται με μια κίνηση.



κωδικός προμηθευτή	κωδικός παραγγελίας	barcode	συσκ/σια	διαθ/τα
550262	600205.0026		1 κάρτα	●

ΕΚΤΟΞΕΥΤΗΣ ΝΕΡΟΥ ΡΥΘΜΙΖΟΜΕΝΟΣ 2 ΨΕΚΑΣΜΩΝ



- Ρύθμιση εκτόξευσης μεταξύ 2 τύπων ψεκασμού, από κωνική σε ευθεία φορά ψεκασμού.



κωδικός προμηθευτή	κωδικός παραγγελίας	barcode	συσκ/σια	διαθ/τα
552070	600206.0006		70 τεμ.	●

ΣΕΤ ΔΑΚΤΥΛΙΩΝ 6 ΤΕΜ.



- 3 Χ Ο δακτύλιοι
- 2 τσιμούχες 3/4" (ø 26.5 mm).
- 1 τσιμούχα 1" (ø 33.1 mm).



κωδικός προμηθευτή	κωδικός παραγγελίας	barcode	συσκ/σια	διαθ/τα
570010	600205.0025		1 κάρτα	●



ΣΕΤ ΕΚΤΟΞΕΥΤΗΣ & ΤΑΧΥΣΥΝΔΕΣΜΟΙ  
UNIVERSAL 4 ΤΕΜ.



2 Τύποι Ψεκασμού

- 1 X ταχυσύνδεσμος **Universal** 13-16-19mm (1/2-5/8-3/4").
- 1 X ταχυσύνδεσμος **Universal** με στοπ 13-16-19mm (1/2-5/8-3/4").
- 1 X ρυθμιζόμενος εκτοξευτής νερού.
- 1 X ρακόρ βρύσης 26.5mm G3/4"-21mm G1/2".

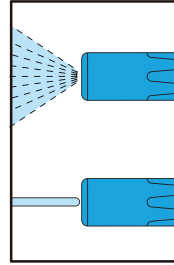

κωδικός για  
**PROMO**



κωδικός προμηθευτή	κωδικός παραγγελίας	barcode	συσκ/σια	διαθ/τα
550385	600206.0010		1 κάρτα	•

ΣΕΙΡΑ MAX FLOW  
**MAXIMUM FLOW 1"**  
ΣΕ ΛΑΣΤΙΧΑ

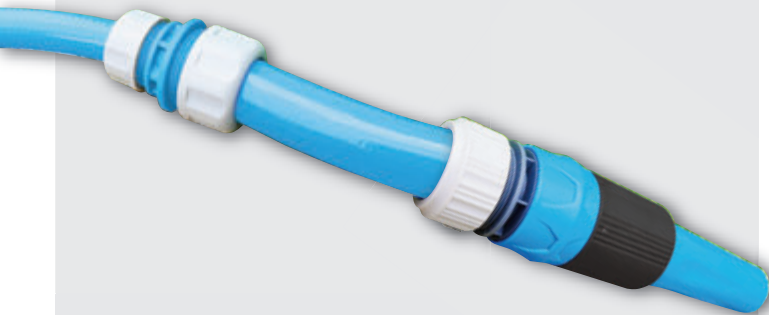

ΕΚΤΟΞΕΥΤΗΣ ΝΕΡΟΥ ΡΥΘΜΙΖΟΜΕΝΟΣ  
33,1MM (1")



- Ρύθμιση ψεκασμού από κωνική έως συγκεντρωμένου πίδακα.

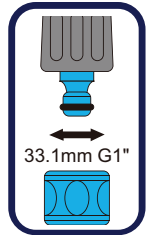

κωδικός προμηθευτή	κωδικός παραγγελίας	barcode	συσκ/σια	διαθ/τα
550920	600206.0011		1 τεμ.	•

ΡΑΚΟΡ ΒΡΥΣΗΣ 33.1MM (1") & 26.5MM (3/4")



- Εσωτερικό σπείρωμα για σύνδεση με την βρύση.
- Άρσενικός αντάπτορας για σύνδεση με ταχυσύνδεσμο.
- Υψηλής ποιότητας πλαστικό υλικό εξασφαλίζει σταθερή και ανθεκτική σύνδεση.



κωδικός προμηθευτή	κωδικός παραγγελίας	barcode	συσκ/σια	διαθ/τα
550992	600205.0024		1 τεμ.	•

ΤΑΧΥΣΥΝΔΕΣΜΟΣ ΥΨΗΛΗΣ ΡΟΗΣ 26MM (1")



- Για την τοποθέτηση του λάστιχου κήπου στον ταχυσύνδεσμο.
- Υψηλής ποιότητας πλαστικό υλικό που εξασφαλίζει σταθερή και ανθεκτική κατασκευή.

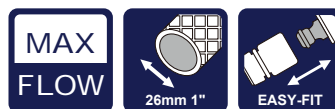

κωδικός προμηθευτή	κωδικός παραγγελίας	barcode	συσκ/σια	διαθ/τα
550910	600205.0023		1 τεμ.	•

ΔΙΑΚΛΑΔΩΤΗΡΑΣ PREMIUM 2 ΘΕΣΕΩΝ



- Δύο ξεχωριστά ρυθμιζόμενες συνδέσεις για τη σύνδεση με λάστιχο κήπου ή προγραμματιστή ποτίσματος.
- Και οι δύο έξοδοι μπορούν να χρησιμοποιηθούν ταυτόχρονα.
- Με ανεξάρτητα ρυθμιζόμενη ροή.
- Η ροή μπορεί να ρυθμιστεί ή να κλείσει ανεξάρτητα σε κάθε έξοδο.



κωδικός προμηθευτή	κωδικός παραγγελίας	barcode	συσκ/σια	διαθ/τα
550259	600205.0027		1 κάρτα	●

ΔΙΑΚΛΑΔΩΤΗΡΑΣ PREMIUM 2 ΘΕΣΕΩΝ



- Δύο ξεχωριστά ρυθμιζόμενες συνδέσεις για τη σύνδεση με λάστιχο κήπου ή προγραμματιστές ποτίσματος.
- Και οι δύο έξοδοι μπορούν να χρησιμοποιηθούν ταυτόχρονα.
- Αντιολισθητική μαλακή επένδυση από καουτσούκ για άνετη χρήση.



κωδικός προμηθευτή	κωδικός παραγγελίας	barcode	συσκ/σια	διαθ/τα
550256	600205.0019		1 κάρτα	●

ΔΙΑΚΛΑΔΩΤΗΡΑΣ ΒΡΥΣΗΣ 4 ΘΕΣΕΩΝ



2 αρσενικά  
2 θηλυκά

- Τέσσερα ξεχωριστά ρυθμιζόμενες συνδέσεις για σύνδεση με λάστιχο κήπου ή προγραμματιστές ποτίσματος.
- Οι τέσσερις έξοδοι μπορούν να χρησιμοποιηθούν ταυτόχρονα.
- Αντιολισθητική μαλακή επένδυση από ελαστικό για μέγιστη άνεση στη χρήση.



κωδικός προμηθευτή	κωδικός παραγγελίας	barcode	συσκ/σια	διαθ/τα
550634	600205.0020		1 κάρτα	●

## ΨΕΚΑΣΤΗΡΑΣ ΠΟΤΙΣΜΑΤΟΣ PREMIUM

Καθαρισμός φίλτρου νερού (1). Ξεβιδώστε το σύνδεσμο. (2.) Απομακρύνετε το φίλτρο και ξεπλύντε το. Εάν το ψεκαστικό χρησιμοποιείται σε συνδυασμό με αντλία νερού, το φίλτρο θα πρέπει να καθαρίζεται πιο συχνά. Αφού καθαριστεί, εξασφαλίστε ότι ο σύνδεσμος έχει σφίξει καλά.

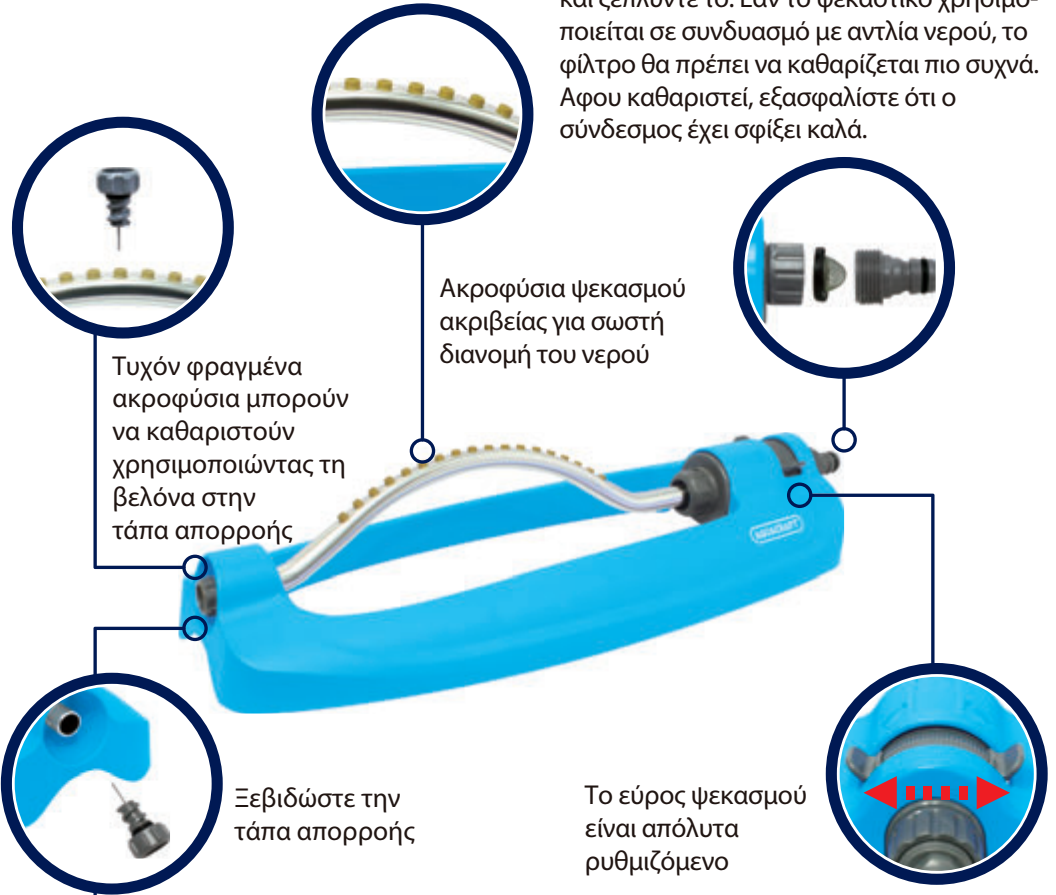
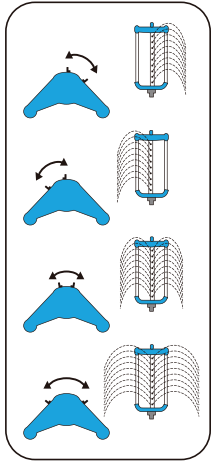
280m<sup>2</sup>

- Βραχίονας ψεκασμού ταλάντωσης από ανθεκτικό και ελαφρύ αλουμίνιο με 18 ακροφύσια
- Για ομοιόμορφο και απαλό πότισμα.
- Απεριόριστη ρύθμιση του πλάτους επιφάνειας ψεκασμού.
- Βελόνα για τον καθαρισμό των οπών.
- Μέγιστη κάλυψη περιοχής: 280m<sup>2</sup>.



κωδικός προμηθευτή	κωδικός παραγγελίας	barcode	συσκ/σια	διαθ/τα
280052	600207.0000		1 τεμ.	●

**ΜΕΤΑΛΛΙΚΟΣ ΠΑΛΜΙΚΟΣ ΨΕΚΑΣΤΗΡΑΣ ΒΑΡΕΩΣ ΤΥΠΟΥ**



- Κυκλικός ή τοξωτός τύπος ψεκασμού.
- Ιδανικό για μεγάλες επιφάνειες.
- Σταθερή μεταλλική ακίδα που επιτρέπει τη σύνδεση με περισσότερους ψεκαστήρες για πότισμα μεγαλύτερης επιφάνειας.
- Γωνία περιστροφής : 20° - 360°.
- Μέγιστη περιοχή κάλυψης: 490m<sup>2</sup>.
- Δυνατότητα σύνδεσης σε συστοιχία.

**490m<sup>2</sup>**

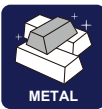
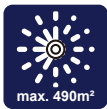

κωδικός προμηθευτή	κωδικός παραγγελίας	barcode	συσκ/σια	διαθ/τα
270070	600207.0003		1 κάρτα	●

**ΨΕΚΑΣΤΗΡΑΣ PREMIUM**



- Κυκλικός ή τοξωτός τύπος ψεκασμού.
- Μεταλλική ακίδα που επιτρέπει τη σύνδεση με περισσότερους ψεκαστήρες για πότισμα μεγαλύτερης επιφάνειας.
- Γωνία περιστροφής: 20°- 360°.
- Μέγιστη περιοχή κάλυψης 450m<sup>2</sup>.

**450m<sup>2</sup>**

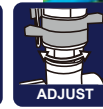
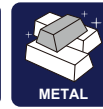

κωδικός προμηθευτή	κωδικός παραγγελίας	barcode	συσκ/σια	διαθ/τα
260220	600207.0006		1 κάρτα	●

**ΨΕΚΑΣΤΗΡΑΣ ΠΟΤΙΣΜΑΤΟΣ ΠΕΡΙΣΤΡΟΦΙΚΟΣ 3 ΑΚΡΩΝ**



- Περιστροφικός ψεκαστήρας 3 άκρων για κυκλικό ψεκασμό.
- Με σταθερή και ελαφριά πλαστική βάση.
- Δυνατότητα σύνδεσης με άλλους ψεκαστήρες για το πότισμα μεγάλων επιφανειών.
- Κατασκευασμένο από ανθεκτικό πλαστικό υλικό υψηλής ποιότητας για μεγάλη διάρκεια ζωής.



**85m<sup>2</sup>**



κωδικός προμηθευτή	κωδικός παραγγελίας	barcode	συσκ/σια	διαθ/τα
260230	600207.0001		1 τεμ.	●

Σημ.: Η περιοχή ψεκασμού εξαρτάται και από την πίεση νερού που παρέχεται από το δίκτυο.

**ΨΕΚΑΣΤΗΡΑΣ CLASSIC**



- Κυκλικός ή τοξωτός τύπος ψεκασμού.
- Πλαστική ακίδα που επιτρέπει τη σύνδεση με περισσότερους ψεκαστές για πότισμα μεγαλύτερης επιφάνειας.
- Γωνία περιστροφής: 20° - 360°.
- Μέγιστη περιοχή κάλυψης 400m<sup>2</sup>.

**400m<sup>2</sup>**



κωδικός προμηθευτή	κωδικός παραγγελίας	barcode	συσκ/σια	διαθ/τα
260040	<b>600207.0005</b>		1 κάρτα	•

**ΠΕΡΙΣΤΡΟΦΙΚΟΣ ΨΕΚΑΣΤΗΡΑΣ**



- Περιστροφικός ψεκαστήρας 3 άκρων για κυκλικό ψεκασμό.
- Ρυθμίζεται εύκολα με ακρίβεια στρέφοντας τα ακροφύσια στην επιθυμητή θέση.
- Εξοπλισμένο με πλαστική ακίδα για εύκολη χρήση.

**85m<sup>2</sup>**



κωδικός προμηθευτή	κωδικός παραγγελίας	barcode	συσκ/σια	διαθ/τα
260160	<b>600207.0004</b>		1 κάρτα	•

**ΨΕΚΑΣΤΗΡΑΣ ΠΟΤΙΣΜΑΤΟΣ CLASSIC 8 ΡΥΘΜΙΣΕΩΝ**



- 8 τύποι ψεκασμού για όλες τις ανάγκες ποτίσματος.
- Με σταθερή και ελαφριά πλαστική βάση.
- Φτιαγμένο από υψηλής ποιότητας ανθεκτικό πλαστικό υλικό για μεγάλη διάρκεια ζωής.

**8 Τύποι Ψεκασμού**

**65m<sup>2</sup>**



κωδικός προμηθευτή	κωδικός παραγγελίας	barcode	συσκ/σια	διαθ/τα
260150	<b>600207.0002</b>		1 τεμ.	•

Σημ.: Η περιοχή ψεκασμού εξαρτάται και από την πίεση νερού που παρέχεται από το δίκτυο.

ΨΗΦΙΑΚΟΣ ΗΛΕΚΤΡΟΝΙΚΟΣ  
ΠΡΟΓΡΑΜΜΑΤΙΣΤΗΣ ΠΟΤΙΣΜΑΤΟΣ



- Λειτουργία με βαλβίδα μπίλιας.
- Ιδανικός για κήπο, άρδευση, συστήματα ενστάλαξης & ψεκασμού.
- Προγραμματιζόμενος για πολλαπλές ημέρες ποτίσματος και 1 ή 2 φορές την ημέρα.
- Με ρύθμιση χειροκίνητης παράκαμψης.
- Συνδέεται απευθείας στην βρύση του κήπου.
- Με αντάπτορα για προσαρμογή σε βρύση 3/4" ή 1".
- Περιλαμβάνει φίλτρο.
- Οθόνη LCD.
- Απολύτως στεγανό από τον καιρό.
- Ένδειξη χαμηλής μπαταρίας.
- Απαιτούνται 2 x AA μπαταρίες (δεν συμπεριλαμβάνονται).
- Χρόνος ζωής μπαταρίας: 6 με 10 μήνες.
- Πίεση λειτουργίας: 0,5 bar έως 8 bar.



κωδικός προμηθευτή	κωδικός παραγγελίας	barcode	συσκ/σια	διαθ/τα
290140	600208.0000		1 κάρτα	●

ΨΗΦΙΑΚΟΣ ΗΛΕΚΤΡΟΝΙΚΟΣ  
ΠΡΟΓΡΑΜΜΑΤΙΣΤΗΣ ΠΟΤΙΣΜΑΤΟΣ



- Πολυτελές & πρακτικό μοντέλο με ηλεκτρονική οθόνη δεδομένων.
- Προγραμματισμός κι εφαρμογή που προσαρμόζονται απολύτως στις ατομικές απαιτήσεις.
- Εύκολη λειτουργία 4-κουμπιών και ρύθμιση δεδομένων μέσω προγράμματος συμπεριλαμβανομένου του αυτόματου on/off.
- Συχνότητα ποτίσματος έως και 2 φορές την ημέρα, χρόνος ποτίσματος μεταξύ 1-99 λεπτών.
- Ελεύθερη επιλογή στις μέρες ποτίσματος.
- Μπορεί επίσης να χρησιμοποιηθεί για ελεγχόμενη και αυτόματη διανομή νερού.
- Για απολύτως αυτόματο έλεγχο συστημάτων ποτίσματος ενστάλαξης ή ψεκασμού.
- Λειτουργεί όλη τη σεζόν με μία μόνο μπαταρία 9V (δεν συμπεριλαμβάνεται).
- Για βρύσες με σπείρωμα 3/4" (26,5mm) ή 1" (33,1mm).
- Πίεση λειτουργίας: έως 6 bar.



κωδικός προμηθευτή	κωδικός παραγγελίας	barcode	συσκ/σια	διαθ/τα
290110	600208.0001		1 κάρτα	●

**ΗΛΕΚΤΡΟΝΙΚΟΣ ΠΡΟΓΡΑΜΜΑΤΙΣΤΗΣ ΠΟΤΙΣΜΑΤΟΣ 2-ΣΕ-1**



- Για χρήση 2 ανεξάρτητων παροχών νερού από μία βρύση.
- Με 4 κουμπιά ελέγχου για εύκολη χρήση.
- Έτοιμος για σύνδεση με βρύση 3/4".
- Συχνότητα 1,2,3,4,6,8,12,24,48,72 ώρες ή 1 εβδομάδα.
- Χρόνος ποτίσματος 1,3,5,10,15,20,30,60,90,120 λεπτά και χειροκίνητη λειτουργία On/Off.
- Ένδειξη χαμηλής μπαταρίας.
- Απαιτούνται 2 x 1,5V αλκαλικές μπαταρίες (δεν συμπεριλαμβάνονται).
- Πίεση λειτουργίας: έως 10bar.



κωδικός προμηθευτή	κωδικός παραγγελίας	barcode	συσκ/σια	διαθ/τα
290160	<b>600208.0003</b>		1 τεμ.	●

**ΗΛΕΚΤΡΟΝΙΚΟΣ ΠΡΟΓΡΑΜΜΑΤΙΣΤΗΣ ΠΟΤΙΣΜΑΤΟΣ EASY DIALS**



- Με κουμπιά ελέγχου για εύκολη χρήση.
- Συχνότητα 1,2,3,4,6,8,12,24,48,72 ώρες ή 1 εβδομάδα.
- Χρόνος ποτίσματος 1,3,5,10,15,20,30,60,90,120 λεπτά και χειροκίνητη λειτουργία On/Off.
- Ένδειξη χαμηλής μπαταρίας.
- Απαιτούνται 2 x 1,5V αλκαλικές μπαταρίες (δεν συμπεριλαμβάνονται).
- Πίεση λειτουργίας: έως 6 bar.



κωδικός προμηθευτή	κωδικός παραγγελίας	barcode	συσκ/σια	διαθ/τα
290150	<b>600208.0002</b>		1 τεμ.	●

**ΠΡΟΓΡΑΜΜΑΤΙΣΤΗΣ ΠΟΤΙΣΜΑΤΟΣ ΜΗΧΑΝΙΚΟΣ**



- Ρύθμιση ποτίσματος από 15 έως 120 λεπτά.
- Για βρύσες με σπειρώμα 3/4" (26,5mm) ή 1" (33,1mm).
- Επιλέξτε τον χρόνο λειτουργίας στρέφοντας τον διακόπτη προς τα δεξιά.
- Η λειτουργία του χρονοδιακόπτη διακόπτεται αυτόματα στο τέλος της καθορισμένης περιόδου.
- Ο διακόπτης έχει μαλακή αντιολισθητική επικάλυψη για άνεση και ευκολία στη χρήση.
- Δεν απαιτούνται μπαταρίες.



κωδικός προμηθευτή	κωδικός παραγγελίας	barcode	συσκ/σια	διαθ/τα
290070	<b>600208.0004</b>		1 κάρτα	●

ΑΝΕΜΗ ΤΡΟΧΗΛΑΤΗ

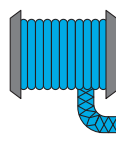
	Max. 60m 13mm 1/2"	Max. 40m 16mm 5/8"	Max. 30m 19mm 3/4"
---	-----------------------------	-----------------------------	-----------------------------

- Αντάπτορας με κλίση που αποτρέπει το τσάκισμα και τη συστροφή του λάστιχου κατά το τύλιγμα και το ξετύλιγμα.
- Ιδιαίτερα ανθεκτική πλαστική κατασκευή με ατσάλινο σκελετό.
- Εύκολη συναρμολόγηση χωρίς εργαλεία.
- Χερούλι με προστατευτικό.



κωδικός προμηθευτή	κωδικός παραγγελίας	barcode	συσκ/σια	διαθ/τα
990031	600209.0001		1 κάρτα	•

ΚΑΡΟΥΛΙ ΛΑΣΤΙΧΟΥ ΦΟΡΗΤΟ

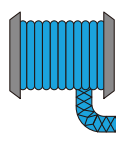

	Max. 45m 13mm 1/2"	Max. 35m 16mm 5/8"	Max. 20m 19mm 3/4"
---	-----------------------------	-----------------------------	-----------------------------



- Αντάπτορας με κλίση που αποτρέπει το τσάκισμα και τη συστροφή του λάστιχου κατά το τύλιγμα και το ξετύλιγμα.
- Ιδιαίτερα ανθεκτική πλαστική κατασκευή με ατσάλινο σκελετό.
- Εύκολη συναρμολόγηση χωρίς εργαλεία.
- Χερούλι με προστατευτικό.

κωδικός προμηθευτή	κωδικός παραγγελίας	barcode	συσκ/σια	διαθ/τα
990100	600209.0000		1 τεμ.	•



ΣΤΗΡΙΓΜΑ ΤΟΙΧΟΥ ΓΙΑ ΛΑΣΤΙΧΟ



- Για την αποθήκευση του λάστιχου και των αξεσουάρ ποτίσματος.
- Δυνατότητα αποθήκευσης έως 30m λάστιχο 1/2".
- Από ανθεκτικό πλαστικό.



κωδικός προμηθευτή	κωδικός παραγγελίας	barcode	συσκ/σια	διαθ/τα
990273	<b>600209.0002</b>		1 τεμ.	●

ΣΕΤ ΛΑΣΤΙΧΟ ΚΗΠΟΥ ΣΠΙΡΑΛ



- Ιδανικό για πότισμα σε βεράντες, μπαλκόνια ή μικρούς κήπους.
- Περιλαμβάνει συνδέσμους, πιστόλι ψεκασμού και βάση στήριξης.
- Από ανθεκτικό πλαστικό.



i	κωδικός προμηθ.	κωδικός παραγγελίας	barcode	συσκ/σια	διαθ/τα
10m	880020	<b>600210.0000</b>		1 τεμ.	●
20m	880030	<b>600210.0001</b>		1 τεμ.	●

ΚΑΔΟΣ ΑΠΟΡΡΙΜΜΑΤΩΝ ΚΗΠΟΥ ΤΡΟΧΗΛΑΤΟΣ Ι ΚΑΡΟΤΣΑΚΙ

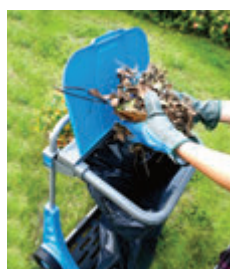

- Για εύκολη συλλογή και απομάκρυνση απορριμμάτων κήπου, ζιζανίων και υπολειμμάτων γρασιδιού ή σκουπιδιών.
- Το καπάκι προστατεύει από την υγρασία και τις οσμές.
- Μπορεί επίσης να χρησιμοποιηθεί ως φτυάρι.
- Πλήρως ρυθμιζόμενο ύψος για εύκολο γέμισμα.
- Αφαιρώντας το στήριγμα σακούλας, μπορεί να χρησιμοποιηθεί και ως καροτσάκι μεταφοράς.
- Με ράφι για κρέμασμα της σάντας στον τοίχο.
- Τα κλιπ παρέχουν εύκολη στερέωση των κοινών σάκων απορριμμάτων.
- Κατάλληλο για διαχωρισμό των απορριμμάτων καθώς είναι δυνατή η στερέωση 2 σάκων απορριμμάτων.
- Το ανθεκτικό μεταλλικό πλαίσιο επιτρέπει βάρος φορτίου έως 50kg.



κωδικός προμηθευτή	κωδικός παραγγελίας	barcode	συσκ/σια	διαθ/τα
380842	<b>600211.0000</b>		1 τεμ.	●

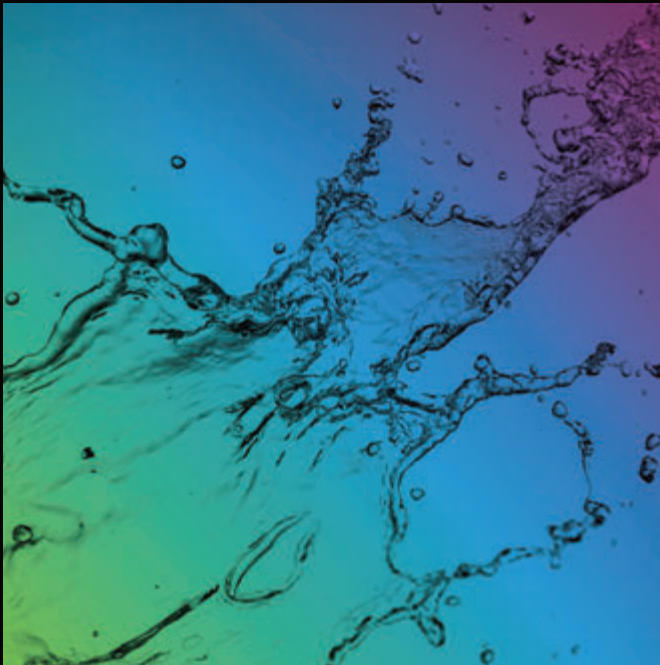

**fit**  
TECHNOLOGY FLOW



ΛΑΣΤΙΧΑ  
ΚΗΠΟΥ

Με εμπειρία μισού αιώνα, η FITT εξελίσσει την τεχνογνωσία της διαρκώς και προσφέρει μια νέα σειρά προϊόντων με εξαιρετικές επιδόσεις, κατάλληλες για επαγγελματική χρήση.

Σε συνέχεια της διεθνούς επιτυχίας της τεχνολογίας NTS & SKY TECH, η FITT παρουσιάζει μια νέα σειρά λάστιχων κήπου, την FITT NTS PRO, με ακόμα πιο βελτιωμένες επιδόσεις για να ικανοποιήσουν όλο και πιο πολύπλοκες απαιτήσεις.



NTS MASTER PLUS



NTS MARINE



NTS GREY



NTS ORANGE

Το εσωτερικό, το οποίο αποτελείται από 3 στρώματα και το διπλό πλέγμα NTS PLUS, προσφέρει ένα λάστιχο:

- ΧΩΡΙΣ ΣΥΣΤΡΟΦΕΣ
- ΧΩΡΙΣ ΤΣΑΚΙΣΜΑ
- ΕΞΑΙΡΕΤΙΚΑ ΑΝΘΕΚΤΙΚΟ ΣΤΗΝ ΠΙΕΣΗ & ΤΗΝ ΔΙΑΣΤΟΛΗ
- ΕΥΧΡΗΣΤΟ



Η τεχνολογία SKY TECH - μια επαναστατική, λεπτή επικάλυψη από κράμα πολυμερούς - κάνει το λάστιχο κήπου:

- ΑΝΘΕΚΤΙΚΟ ΣΕ ΚΟΨΙΜΑΤΑ ΚΑΙ ΤΡΙΒΗ
- ΝΑ ΓΛΙΣΤΡΑΕΙ ΕΥΚΟΛΑ



## FITT NTS MASTER PLUS : στιβαρό & υψηλής απόδοσης

Χάρη στο μοναδικό διπλό πλέγμα NTS PLUS, το λάστιχο FITT NTS MASTER PLUS διαθέτει βελτιωμένη αντοχή και απόδοση, υψηλό βαθμό ευκαμψίας, εξασφαλίζοντας σταθερή ροή νερού χωρίς τσάκισμα ή συστροφές.

Με 6 στρώσεις & τεχνολογία SKY TECH που αυξάνει την αντοχή στα κοψίματα και την τριβή και καθιστά το λάστιχο εξαιρετικά λείο και εύκολο στη χρήση, ώστε να μπορεί να γλιστράει σε όλες τις επιφάνειες ακόμη και γύρω από τις γωνίες. Η προστατευτική μεμβράνη SKY TECH, ειδικά σχεδιασμένη να αντιστέκεται στην ακτινοβολία UV, αποτρέπει την πρόωρη γήρανση του λάστιχου.



Designed in Italy



Το πλέγμα NTS PLUS εγγυάται **μέγιστη αντίσταση στην πίεση & την διαστολή** καθώς το νερό ρέει μέσα από το λάστιχο.

Με εξαιρετική ευκαμψία σε χαμηλές θερμοκρασίες

Το FITT NTS ακολουθεί τα αυστηρότερα πρότυπα

- Χωρίς φθαλικές ενώσεις (<math><0.1\%</math> βάρος/βάρος)
- Συμμόρφωση με τον κανονισμό REACH (χωρίς SVHCs)
- Συμμόρφωση RoHS
- Χωρίς PAHs (πολυκυκλικούς αρωματικούς υδρογονάνθρακες)

Εγγύηση 30 ετών



Ø	m	πίεση (bar)	αντοχή (bar)	κωδικός παραγγελίας	barcode	συσκ/σια	διαθ/τα
Ø 1/2" 12,5mm	20 m	16	50	540805.0114	8401196317649001	1 τεμ.	●
Ø 1/2" 12,5mm	50 m	16	50	540805.0115	8401196317649311	1 τεμ.	●
Ø 5/8" 15mm	15 m	13	39	540805.0116	8401196317649481	1 τεμ.	●
Ø 5/8" 15mm	25 m	13	39	540805.0117	8401196317649791	1 τεμ.	●
Ø 5/8" 15mm	50 m	13	39	540805.0118	8401196317649861	1 τεμ.	●



Κατασκευασμένο με το μοναδικό πλέγμα NTS, το λάστιχο FITT NTS MARINE είναι εξαιρετικά εύχρηστο και εγγυάται αδιάλειπτη ροή νερού χωρίς συστροφές και τσακίσματα. Προορίζεται ιδιαίτερα για χρήση στη ναυτιλία, καθώς είναι ανθεκτικό στο θαλασσινό νερό. Αποτελεί ιδανική λύση για κάθε τύπου σκάφη.

Με 6 στρώσεις & SKY TECH επίστρωση : μια διάφανη επίστρωση με δύο μπλε γραμμές με ειδική σύνθεση κατά της UV ακτινοβολίας που αποτρέπει την γήρανση του λάστιχου και προσθέτει ένα σατινέ φινιρίσμα, ενίσχυση από πλέγμα NTS, μια ενδιάμεση στρώση υποστήριξης, μια μαύρη επίστρωση κατά της άλγης και λευκό προστατευτικό εσωτερικό.



ΥΠΕΡΑΝΘΕΚΤΙΚΟ ΣΤΙΣ ΑΚΤΙΝΕΣ UV

Ένδειξη αυθεντικής τεχνολογίας.



Το εσωτερικό, το οποίο αποτελείται από 3 στρώματα και το πλέγμα NTS, προσφέρει ένα λάστιχο:

- ΕΥΧΡΗΣΤΟ
- ΧΩΡΙΣ ΣΥΣΤΡΟΦΕΣ
- ΧΩΡΙΣ ΤΣΑΚΙΣΜΑ

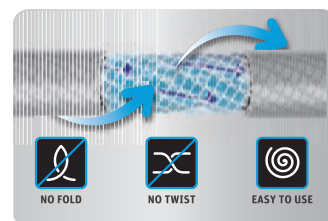

Designed in Italy

Made in Europe



Εγγύηση 30 ετών

Η παρατεταμένη έκθεση του FITT NTS Marine σε θαλασσινό περιβάλλον δεν προκαλεί καμία επίπτωση στην απόδοση ή την εμφάνισή του.

Το FITT NTS ακολουθεί τα αυστηρότερα πρότυπα

- Χωρίς φθαλικές ενώσεις (<0.1% βάρος/βάρος)
- Συμμόρφωση με τον κανονισμό REACH (χωρίς SVHCs)
- Συμμόρφωση RoHS
- Χωρίς PAHs (πολυκυκλικούς αρωματικούς υδρογονάνθρακες)



Ø	m	πίεση (bar)	αντοχή (bar)	κωδικός παραγγελίας	barcode	συσκ/σια	διαθ/τα
Ø 5/8" 15mm	25 m	8	25	540805.0120	840119634764757	1 τεμ.	●
Ø 5/8" 15mm	50 m	8	25	540805.0134	840119634764764	1 τεμ.	●
Ø 3/4" 19mm	25 m	7	22	540805.0142	840119634764771	1 τεμ.	●

## FITT NTS GREY : εύκαμπτο, λείο, ανθεκτικό

Με 6 στρώσεις & SKY TECH επίστρωση: μια διάφανη επίστρωση με δύο κόκκινες γραμμές, με ειδική σύνθεση κατά της UV ακτινοβολίας που αποτρέπει την γήρανση του λάστιχου και προσθέτει ένα σατινέ φινιρίσμα, ενίσχυση από πλέγμα NTS, μια ενδιάμεση στρώση υποστήριξης, μια μαύρη επίστρωση κατά της άλγης και κίτρινο εσωτερικό.

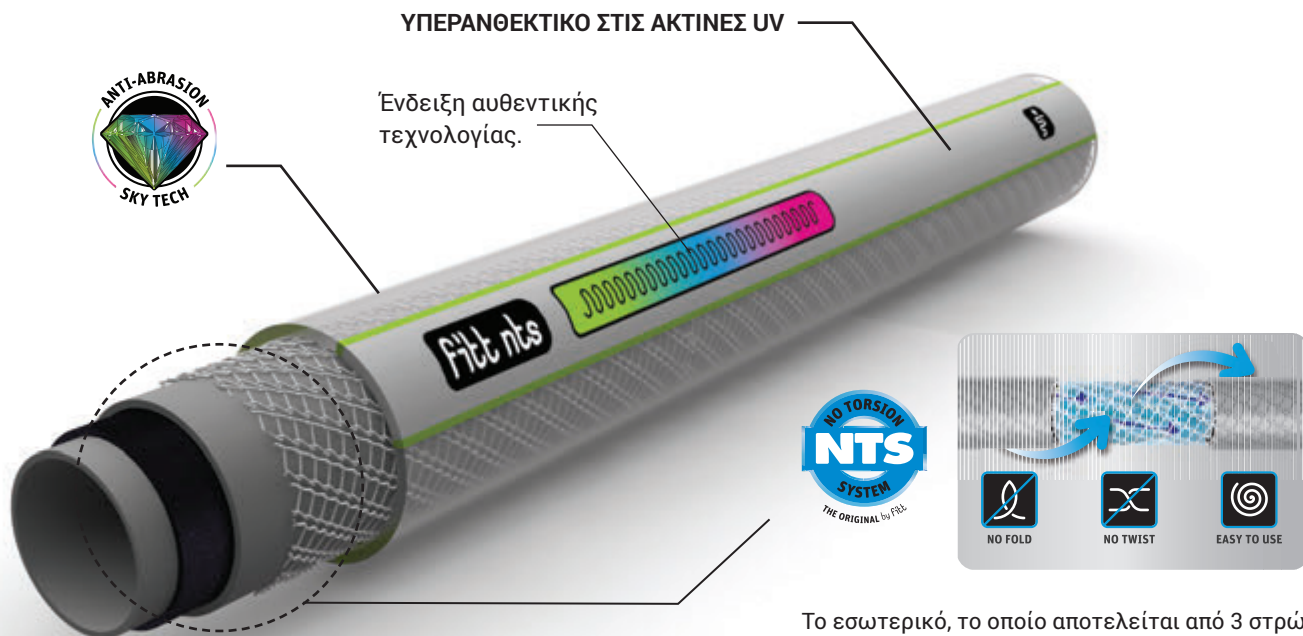

Το εσωτερικό, το οποίο αποτελείται από 3 στρώματα και το πλέγμα NTS, προσφέρει ένα λάστιχο:

- ΕΥΧΡΗΣΤΟ
- ΧΩΡΙΣ ΣΥΣΤΡΟΦΕΣ
- ΧΩΡΙΣ ΤΣΑΚΙΣΜΑ



Εγγύηση 30 ετών



Designed in Italy

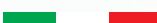

Made in Europe



- Το FITT NTS ακολουθεί τα αυστηρότερα πρότυπα
- Χωρίς φθαλικές ενώσεις (<math>< 0.1\%</math> βάρος/βάρος)
  - Συμμόρφωση με τον κανονισμό REACH (χωρίς SVHCs)
  - Συμμόρφωση RoHS
  - Χωρίς PAHs (πολυκυκλικούς αρωματικούς υδρογονάνθρακες)



Ø	m	πίεση (bar)	αντοχή (bar)	κωδικός παραγγελίας	barcode	συσκ/σία	διαθ/τα
Ø 1/2" 12,5mm	15 m	10	30	540805.0154	8 40 11963 769141	1 τεμ.	●
Ø 1/2" 12,5mm	25 m	10	30	540805.0173	8 40 11963 763026	1 τεμ.	●
Ø 1/2" 12,5mm	50 m	10	30	540805.0174	8 40 11963 769684	1 τεμ.	●
Ø 5/8" 15mm	15 m	8	25	540805.0155	8 40 11963 769158	1 τεμ.	●
Ø 5/8" 15mm	25 m	8	25	540805.0156	8 40 11963 769172	1 τεμ.	●
Ø 5/8" 15mm	50 m	8	25	540805.0157	8 40 11963 769189	1 τεμ.	●
Ø 3/4" 19mm	25 m	8	24	540805.0175	8 40 11963 769196	1 τεμ.	●
Ø 3/4" 19mm	50 m	8	24	540805.0176	8 40 11963 769697	1 τεμ.	●
Ø 1" 25mm	25 m	7	22	540805.0177	8 40 11963 769707	1 τεμ.	●
Ø 1" 25mm	50 m	7	22	540805.0195	8 40 11963 769714	1 τεμ.	●



Με 6 στρώσεις & SKY TECH επίστρωση: μια διάφανη επίστρωση με δύο κόκκινες γραμμές, με ειδική σύνθεση κατά της UV ακτινοβολίας που αποτρέπει την γήρανση του λάστιχου και προσθέτει ένα σατινέ φινιρίσμα, ενίσχυση από πλέγμα NTS, μια ενδιάμεση στρώση υποστήριξης, μια μαύρη επίστρωση κατά της άλγης και κίτρινο εσωτερικό.

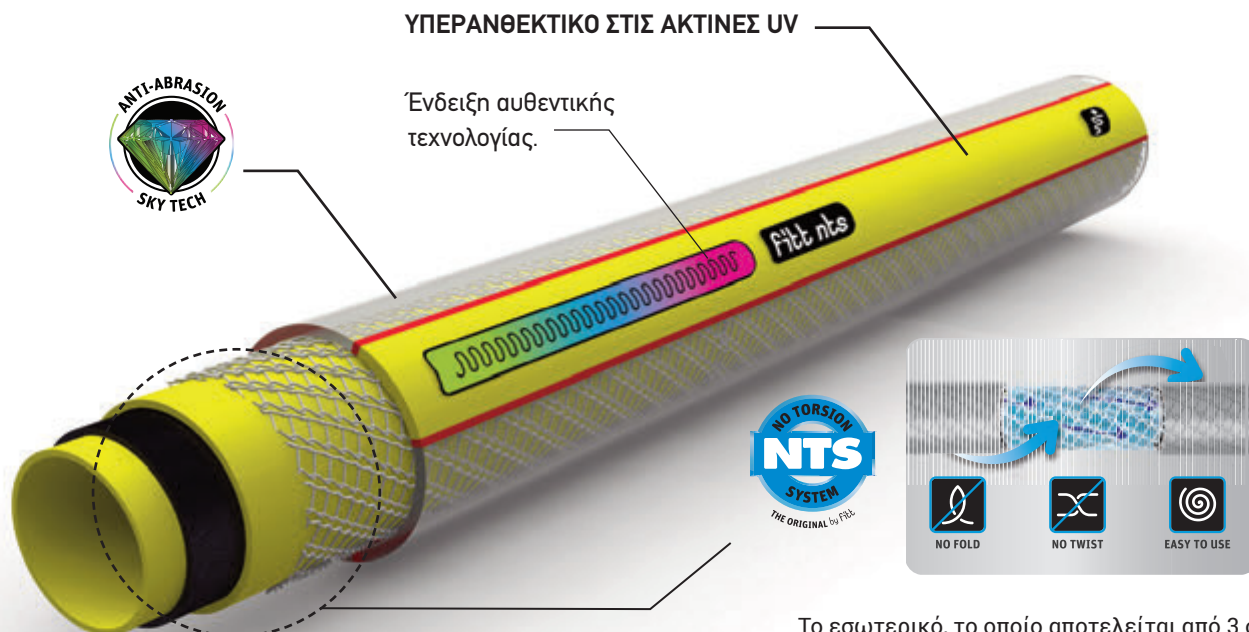

Το εσωτερικό, το οποίο αποτελείται από 3 στρώματα και το πλέγμα NTS, προσφέρει ένα λάστιχο:

- **ΕΥΧΡΗΣΤΟ**
- **ΧΩΡΙΣ ΣΥΣΤΡΟΦΕΣ**
- **ΧΩΡΙΣ ΤΣΑΚΙΣΜΑ**



Designed in Italy



Made in Europe



Εγγύηση 30 ετών

- Το FITT NTS ακολουθεί τα αυστηρότερα πρότυπα
- Χωρίς φθαλικές ενώσεις (<0.1% βάρος/βάρος)
  - Συμμόρφωση με τον κανονισμό REACH (χωρίς SVHCs)
  - Συμμόρφωση RoHS
  - Χωρίς PAHs (πολυκυκλικούς αρωματικούς υδρογονάνθρακες)



Ø	m	πίεση (bar)	αντοχή (bar)	κωδικός παραγγελίας	barcode	συσκ/σια	διαθ/τα
Ø 1/2" 12,5mm	15 m	10	30	540805.0096	8401196347625551	1 τεμ.	●
Ø 1/2" 12,5mm	25 m	10	30	540805.0097	8401196347625791	1 τεμ.	●
Ø 1/2" 12,5mm	50 m	10	30	540805.0098	8401196347625861	1 τεμ.	●
Ø 5/8" 15mm	15 m	8	25	540805.0099	8401196347625931	1 τεμ.	●
Ø 5/8" 15mm	25 m	8	25	540805.0100	8401196347626091	1 τεμ.	●
Ø 5/8" 15mm	50 m	8	25	540805.0107	8401196347626161	1 τεμ.	●
Ø 3/4" 19mm	50 m	8	24	540805.0101	8401196347626301	1 τεμ.	●
Ø 1" 25mm	25 m	7	22	540805.0102	8401196347626471	1 τεμ.	●

## FITT MINT

Ενισχυμένο λάστιχο κήπου με πλέγμα, κατάλληλο για ερασιτεχνική χρήση. Διαφανές λαμπερό πράσινο χρώμα με κίτρινη ρίγα. Με μαύρη εσωτερική στρώση κατά της δημιουργίας άλγης.

- Χρήση: MEDIUM DUTY
- 4 στρώσεις.
- Θερμοκρασία αντοχή: από -10 έως +40° C.
- Ειδική στρώση από μαύρο PVC, κατά της δημιουργίας άλγης.
- Ενδιάμεση ενίσχυση από πολυεστέρα.
- Εξωτερική στρώση από πράσινο ματ PVC με κίτρινη ρίγα.

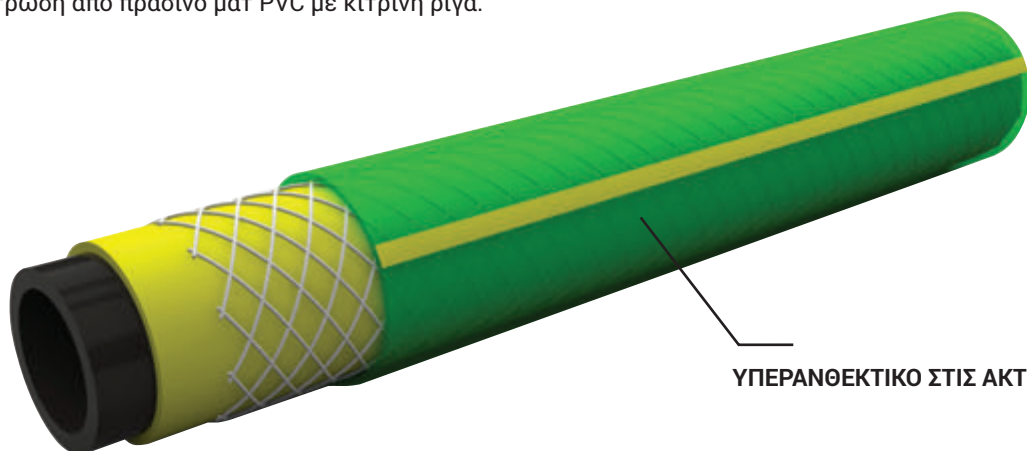

ΥΠΕΡΑΝΘΕΚΤΙΚΟ ΣΤΙΣ ΑΚΤΙΝΕΣ UV

Το fitt mint ακολουθεί τα αυστηρότερα πρότυπα

- Συμμόρφωση με τον κανονισμό REACH (χωρίς SVHCs)
- Συμμόρφωση RoHS
- Χωρίς PAHs (πολυκυκλικούς αρωματικούς υδρογονάνθρακες)

Designed in  
Italy



Made in Europe



Εγγύηση 10 ετών



Ø	m	πίεση (bar)	αντοχή (bar)	κωδικός παραγγελίας	barcode	συσκ/σια	διαθ/τα
Ø 1/2'' 12,5mm	15 m	8	24	540805.0143		1 τεμ.	●
Ø 1/2'' 12,5mm	20 m	8	24	540805.0161		1 τεμ.	●
Ø 1/2'' 12,5mm	25 m	8	24	540805.0144		1 τεμ.	●
Ø 1/2'' 12,5mm	50 m	8	24	540805.0162		1 τεμ.	●
Ø 5/8'' 15mm	15 m	8	24	540805.0146		1 τεμ.	●
Ø 5/8'' 15mm	25 m	8	24	540805.0163		1 τεμ.	●
Ø 3/4'' 19mm	50 m	8	24	540805.0147		1 τεμ.	●
Ø 3/4'' 19mm	25 m	8	24	540805.0145		1 τεμ.	●
Ø 3/4'' 19mm	50 m	8	24	540805.0164		1 τεμ.	●





Λάστιχο κήπου με πλέγμα, γενικής χρήσης. Κίτρινο αδιαφανές με ενίσχυση πλέγματος και μαύρη εσωτερική στρώση κατά της δημιουργίας άλγης.

- Χρήση: DIY
- 3 στρώσεις.
- Θερμοκρασία αντοχή: από -10 έως +40° C.
- Ειδική στρώση από μαύρο PVC, κατά της δημιουργίας άλγης.
- Ενδιάμεση ενίσχυση από πολυεστέρα.
- Εξωτερική στρώση από κίτρινο ματ PVC.

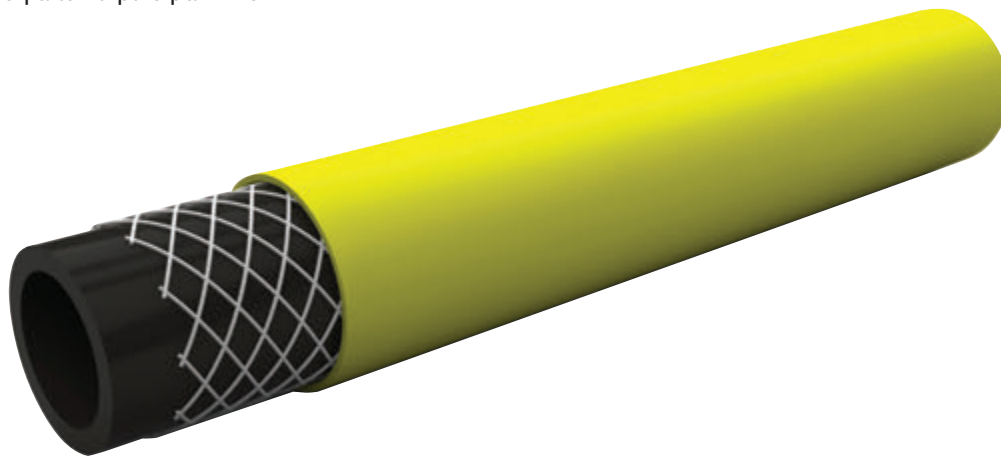

Το idro yellow ακολουθεί τα αυστηρότερα πρότυπα





- Συμμόρφωση με τον κανονισμό REACH (χωρίς SVHCs)
- Συμμόρφωση RoHS
- Χωρίς PAHs (πολυκυκλικούς αρωματικούς υδρογονάνθρακες)

Designed in  
Italy  
  
Made in Europe  



Εγγύηση 2 ετών



Ø	m	πίεση (bar)	αντοχή (bar)	κωδικός παραγγελίας	barcode	συσκ/σια	διαθ/τα
Ø 1/2" 12,5mm	15 m	8	21	<b>540805.0158</b>		1 τεμ.	●
Ø 1/2" 12,5mm	20 m	8	21	<b>540805.0159</b>		1 τεμ.	●
Ø 1/2" 12,5mm	50 m	8	21	<b>540805.0160</b>		1 τεμ.	●
Ø 5/8" 15mm	15 m	8	21	<b>540805.0140</b>		1 τεμ.	●
Ø 5/8" 15mm	25 m	8	21	<b>540805.0141</b>		1 τεμ.	●

## FITT FORCE : το πιο ανθεκτικό και ελαφρύ λάστιχο εντατικής χρήσης!

Fitt Force σημαίνει ποιότητα με μοναδικά χαρακτηριστικά. Το μοντέλο αυτό είναι κατάλληλο τόσο για επαγγελματική χρήση, τέλειο για μεγάλους κήπους και εργασίες άρδευσης, όσο και για καθημερινή οικιακή χρήση.

Ενίσχυση από ίνες υψηλής συνοχής που αντέχουν πιέσεις έως 20 bar.

PVC, χωρίς μόλυβδο ή φθαλικές ενώσεις.

Τέλειο για χρήση για όλο το χρόνο: από -40°C έως +80°C.

Εξωτερική στρώση υψηλής συνοχής (HDT), ανθεκτική στην τριβή & το τρύπημα.

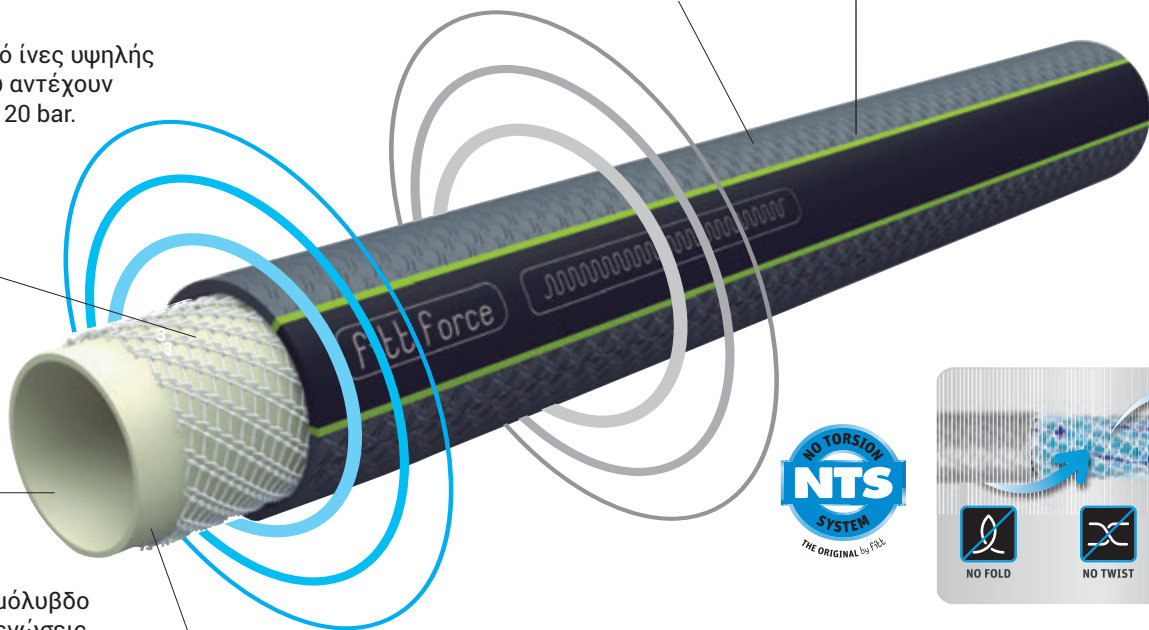

Ultra-μαλακή στρώση για ευκολία στην χρήση, με μεγάλη ευκαμψία ακόμη & στους -40°C.

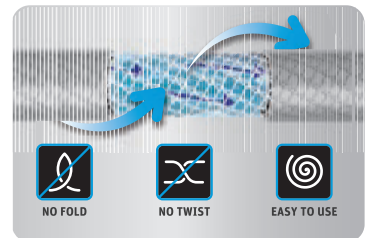

Μοναδικό πλέγμα NTS εξασφαλίζει την ροή του νερού χωρίς τσακίσματα & συστροφές. Προσφέρει ένα λάστιχο:

- ΕΥΧΡΗΣΤΟ
- ΧΩΡΙΣ ΣΥΣΤΡΟΦΕΣ
- ΧΩΡΙΣ ΤΣΑΚΙΣΜΑ



Με 4 τρόπους ψεκασμού.



Χωρίς διαρροές.



Συμβατό με κοινούς συνδέσμους.



Ανθεκτικό στην τριβή & το τρύπημα.



Εγγύηση 30 ετών



Χωρίς φθαλικές ενώσεις.



Εύκολο τύλιγμα.



Εύκολη αποθήκευση.

Designed in Italy



Made in Europe



PVC FREE

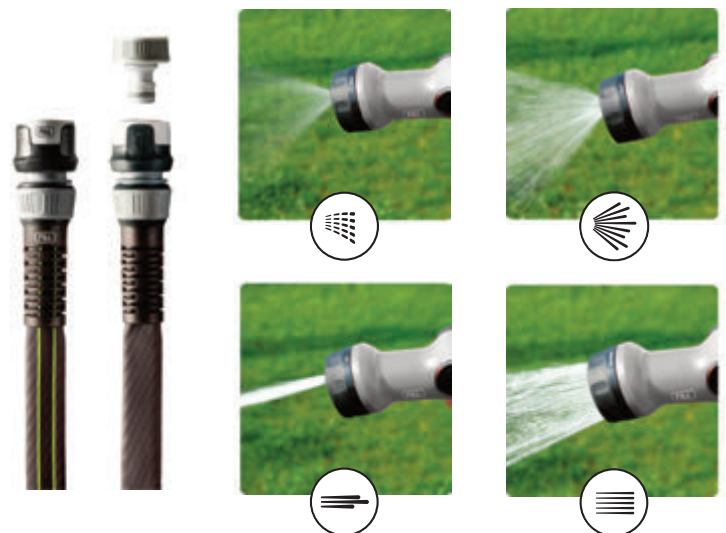

Το λάστιχο είναι flat και παίρνει το κλασικό στρογγυλό του σχήμα κατά την χρήση. Όταν η ροή του νερού σταματά, επιστρέφει στο αρχικό του σχήμα: μετατρέπεται σε μια ανθεκτική μάνικα που **μαζεύεται εύκολα και γρήγορα και πιάνει ελάχιστο χώρο** κατά την μεταφορά και αποθήκευσή του.

Χάρη στο μοναδικό, **πατενταρισμένο πλέγμα NTS**, το Force διαθέτει **εξαιρετική ευκαμψία**, χωρίς κόμπους και τσακίσματα **εξασφαλίζοντας αδιάλειπτη ροή νερού**. Η τεχνολογία **HD-TECH** εγγυάται **μέγιστη αντοχή στην τριβή και τα τρυπήματα**.

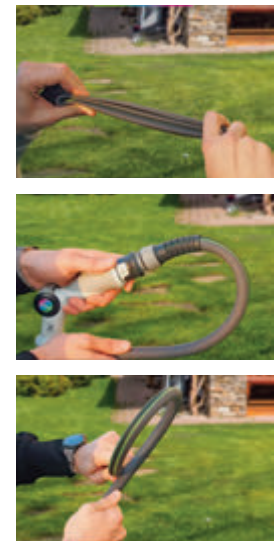
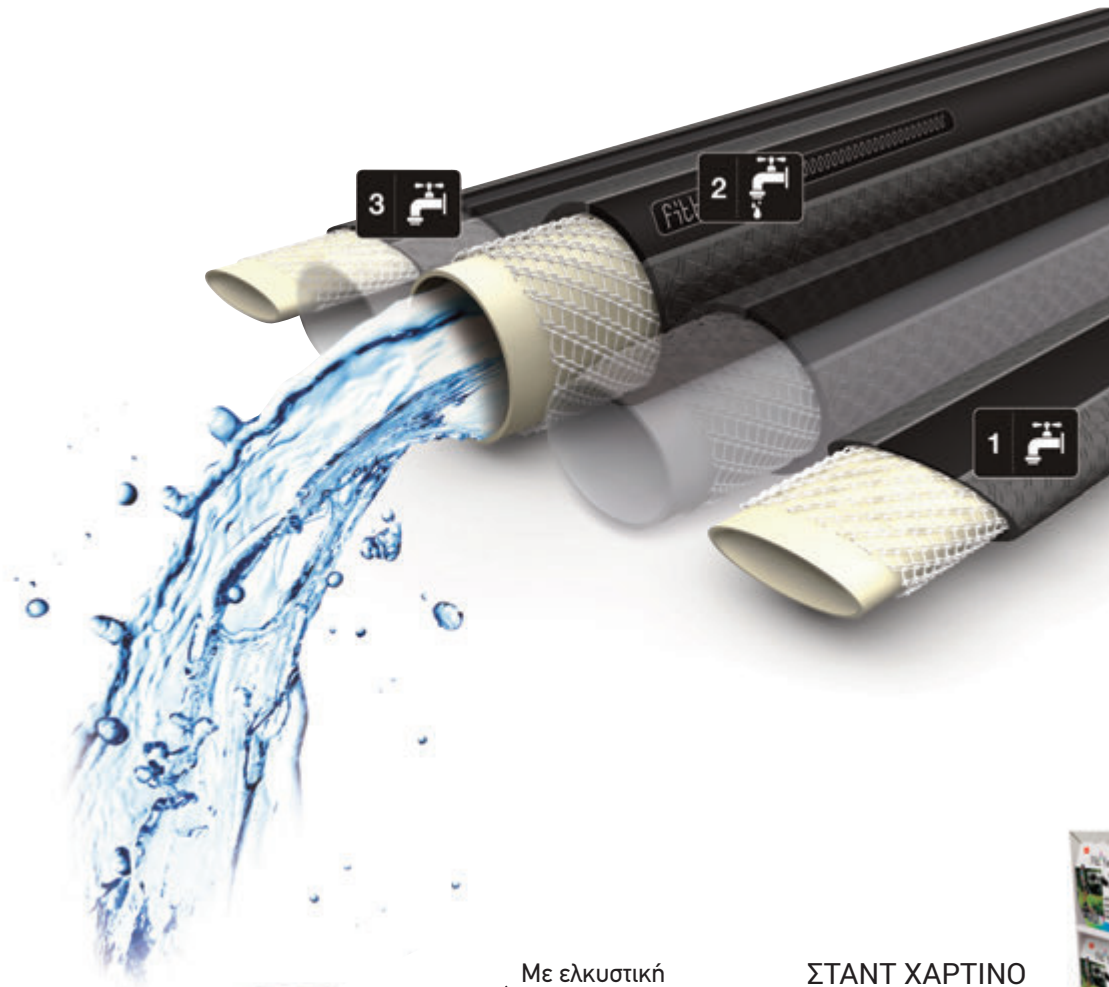

ΣΤΑΝΤ ΧΑΡΤΙΝΟ  
ΓΙΑ ΛΑΣΤΙΧΑ  
**FITT FORCE**  
(16τεμ.)



Ø	m	πίεση (bar)	αντοχή (bar)	κωδικός παραγγελίας	barcode	συσκ/σια	διαθ/τα
Ø 5/8" 15,mm	20 m	7	23	<b>540805.0191</b>		1 τεμ.	●
Ø 5/8" 15,mm	40 m	7	23	<b>540805.0192</b>		1 τεμ.	●

## FITT IKON : η εξέλιξη του επεκτεινόμενου λάστιχου!

**Ιδανικό για μικρούς χώρους**, όπως βεράντες και μπαλκόνια. Χάρη στο σύστημα Aquastop που αποτρέπει τις διαρροές νερού, μπορεί να χρησιμοποιηθεί με ασφάλεια και σε εσωτερικούς χώρους.

Το Fitt Ikon είναι το τέλειο λάστιχο για να φροντίσετε άνθη και φυτά στο μπαλκόνι αλλά επίσης για να πλύνετε τα έπιπλα κήπου, το αυτοκίνητο, το ποδήλατο, τα παιχνίδια, το κατοικίδιό σας. Με το **μικρό βάρος και όγκο** που διαθέτει, **μεταφέρεται πολύ εύκολα** και είναι απαραίτητο εργαλείο στο κάμπινγκ, στο σκάφος ή στο εξοχικό.

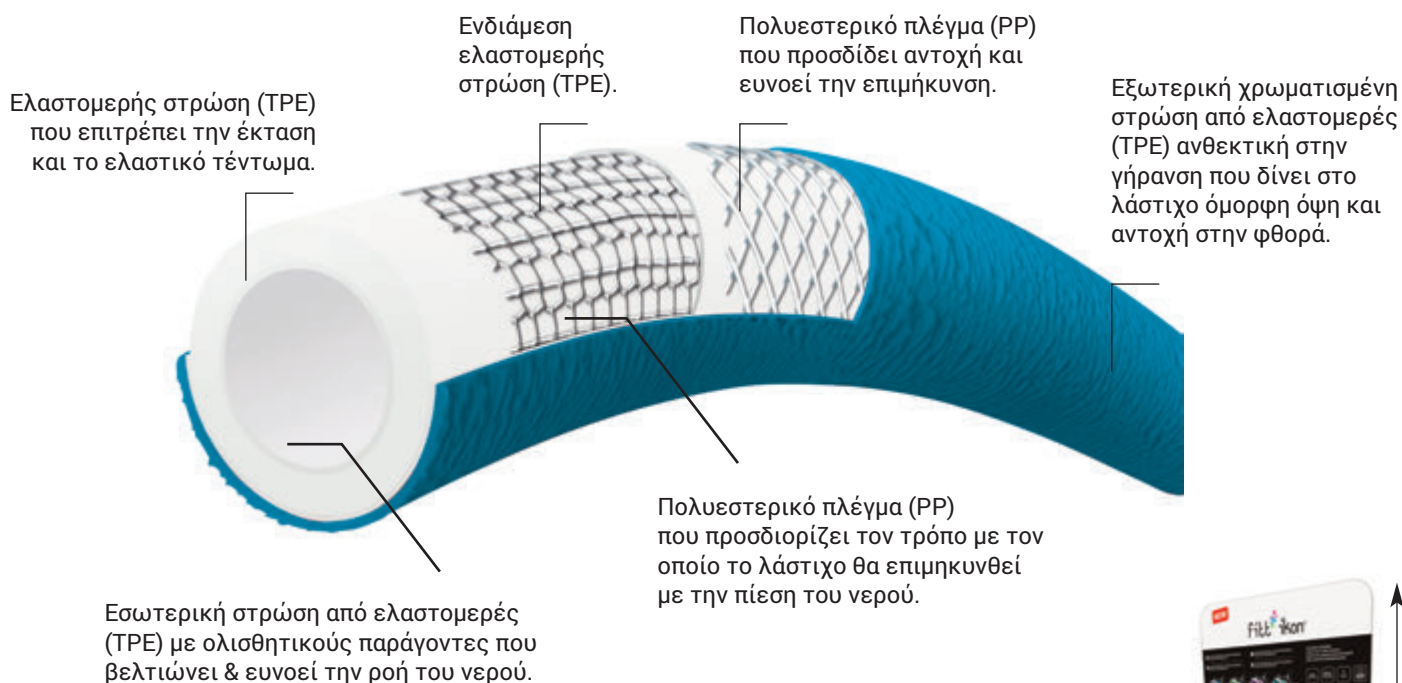

Εύκαμπτο.



Δεν μπερδεύεται.  
Δεν τσακίζει.



Εγγύηση  
5 ετών

Designed in Italy



Made in Europe



ΣΤΑΝΤ ΧΑΡΤΙΝΟ  
ΓΙΑ ΛΑΣΤΙΧΑ  
FITT IKON

Προβολή στο 1/4  
της παλέτας.  
κ.540805.0197  
(6τεμ. από κάθε χρώμα).



Κατάλληλο για επαφή με  
τρόφιμα - δεν περιέχει  
φθαλικές ενώσεις ή PVC.

PVC FREE



χρώμα	m	κωδικός παραγγελίας	barcode	συσκ/σια	διαθ/τα
lime	15 m	540805.0187		1 τεμ.	●
blue	15 m	540805.0188		1 τεμ.	●
aquamarine	15 m	540805.0189		1 τεμ.	●
lavender	15 m	540805.0190		1 τεμ.	●



Η Fitt εφαρμόζει την πλέον προηγμένη τεχνολογία που συνδυάζει **υψηλή αντοχή** σε διάφορες καταπονήσεις με αξιοσημείωτα μικρό βάρος. Χάρη στον συνδυασμό υλικών υψηλής τεχνολογίας, το προϊόν είναι **εξαιρετικά συμπαγές, πανάλαφρο και εύχρηστο. Έτοιμο για χρήση!**

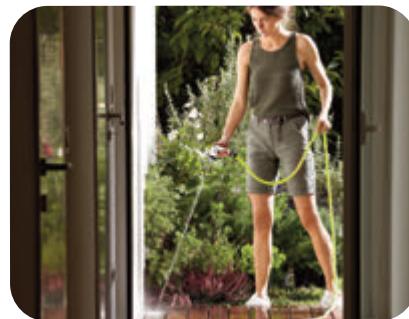

lavender

lime

blue

aquamarine

Με ελκυστική συσκευασία.

Πιστόλι ψεκασμού πολλαπλών χρήσεων.

Εξαρτήματα με Aquastop.

Ταχυσύνδεσμος βρύσης.



Με 4 τρόπους ψεκασμού.





WATER YOUR PASSION

Το πότισμα του κήπου ή το πλύσιμο του αυτοκινήτου γίνεται όλο και πιο πρακτικό, απλό και ευχάριστο χάρη στο YOYO, το καινοτόμο σύστημα που είναι ελαφρύ, εύχρηστο και χωρίς όγκο. Αποτελείται από ένα επεκτεινόμενο λάστιχο, εξαρτήματα και πιστόλι ψεκασμού, το YOYO είναι ένα πολύπλευρο προϊόν που έχει φέρει επανάσταση στην αγορά του ποτίσματος. Ιδανικό όχι μόνο για το πότισμα στην βεράντα, τον λαχανόκηπο ή τον μικρό κήπο αλλά και για τον καθαρισμό εξωτερικών επιφανειών, του αυτοκινήτου και του ποδήλατου καθώς και για μεταφορά και χρήση στο σκάφος ή το κάμπινγκ. Καθώς το νερό κυλά μέσα στο λάστιχο, η πίεση το τεντώνει περίπου στο διπλάσιο μήκος και μόλις κλείσουμε την βρύση επανέρχεται στις αρχικές του διαστάσεις.

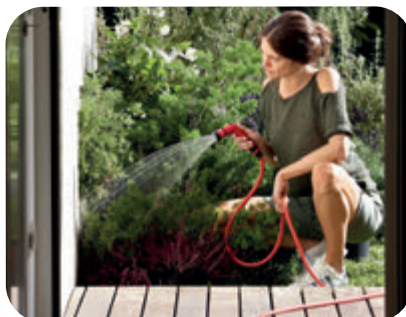

Το ελαφρύ & εύχρηστο λάστιχο για ερασιτεχνικό πότισμα & καθαρισμό. Έτοιμο για χρήση!



Πιστόλι ψεκασμού πολλαπλών χρήσεων.

Εξαρτήματα με Aquastop.

Ταχυσύνδεσμος βρύσης.

Με 4 τρόπους ψεκασμού.



5 χρόνια εγγύηση.



Δεν μπερδεύεται & δεν τσακίζει ποτέ.



Εκτείνεται και συμπύσσεται μόνο του.



Εύκολη αντικατάσταση εξαρτημάτων.



Κατάλληλο για επαφή με τρόφιμα γιατί δεν περιέχει φθαλικές ενώσεις ή PVC.

Ιδανικό για μικρούς κήπους, μπαλκόνια και βεράντες, για το κάμπινγκ και το σκάφος.

Η μοναδική, πατενταρισμένη τεχνολογία της διαδικασίας παραγωγής και του προϊόντος, κάνει αυτό το λάστιχο τέσσερις φορές πιο ελαφρύ και τρεις φορές μικρότερο σε όγκο από τα παραδοσιακά λάστιχα κήπου, μια πραγματική επανάσταση στην αγορά. Το μικρής κλίμακας πότισμα και η εξωτερική καθαριότητα έγιναν ξαφνικά πιο ευχάριστα.

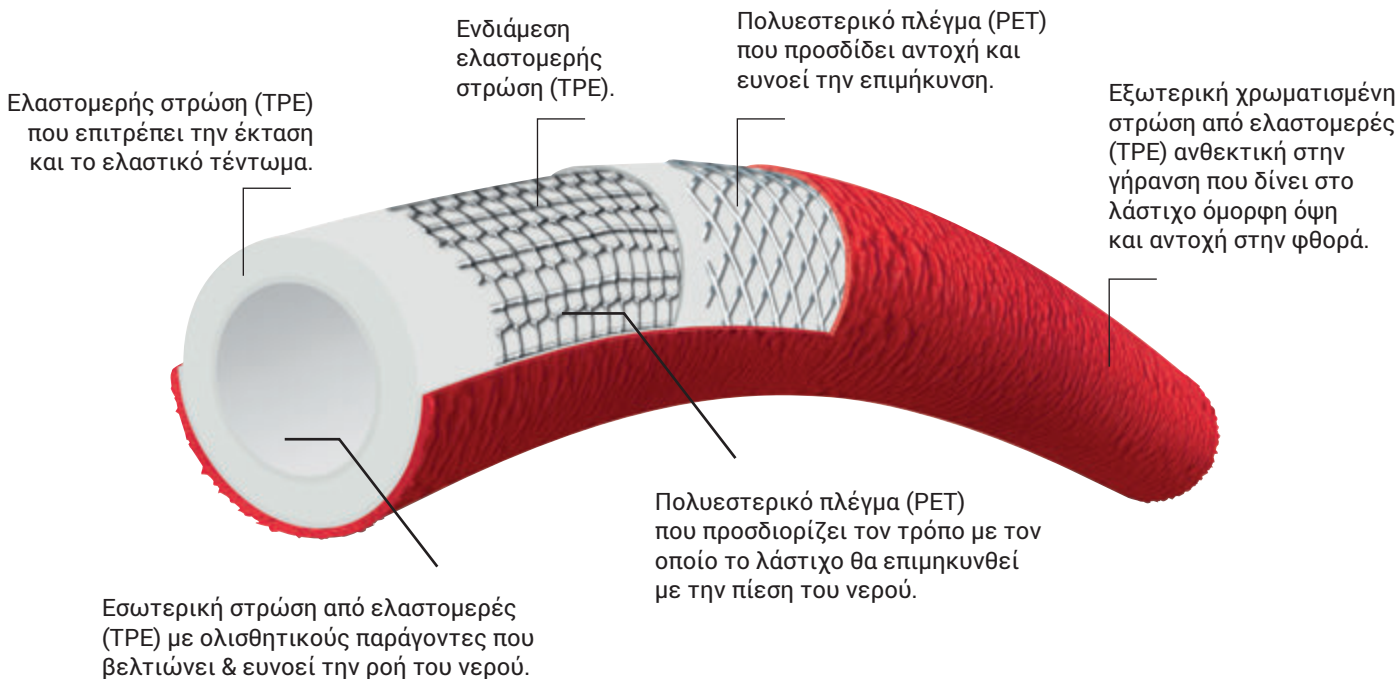

Ανθεκτικό στις ακτίνες UV.  
Συμμόρφωση με RoHS.



Εύκαμπτο.



-10/+50°C

**ΣΤΑΝΤ ΧΑΡΤΙΝΟ  
ΓΙΑ ΛΑΣΤΙΧΑ  
FITT YOYO GO**

Οι παραγγελίες των 36 τεμαχίων παραδίδονται σε χαρτοστάντ.



m	κωδικός παραγγελίας	barcode	συσκ/σια	διαθ/τα
15 m	540805.0182	810119631769769	1 τεμ.	●

## ΣΤΑΝΤ ΠΡΟΒΟΛΗΣ ΕΠΙΔΑΠΕΔΙΟ

κωδ. 600299.0001

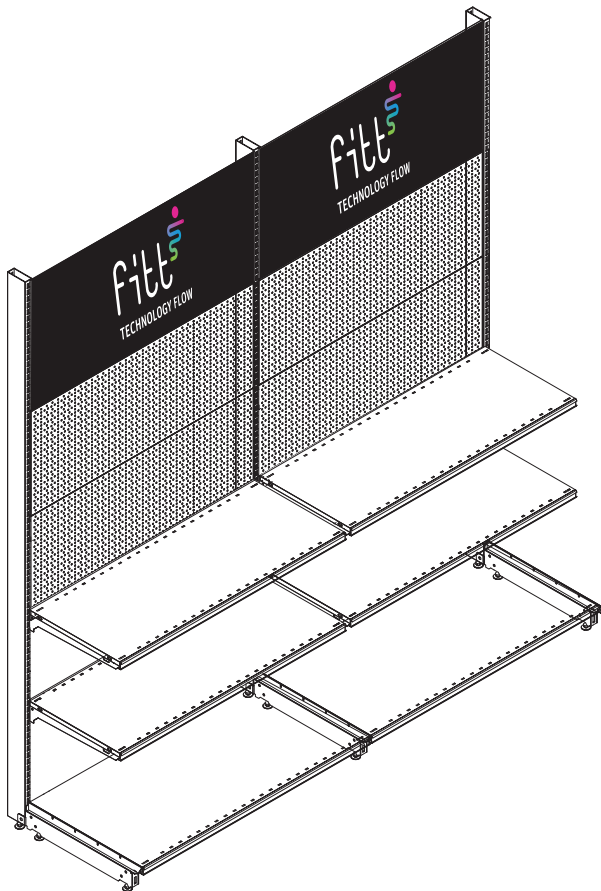

## ΣΤΑΝΤ ΧΑΡΤΙΝΟ ΓΙΑ ΛΑΣΤΙΧΑ FITT

(προβολή στο 1/3 της παλέτας)

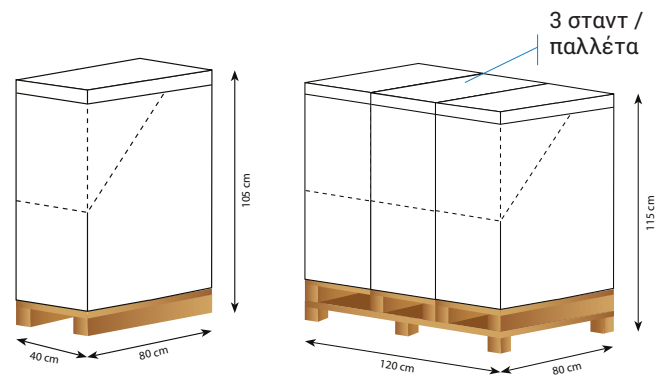
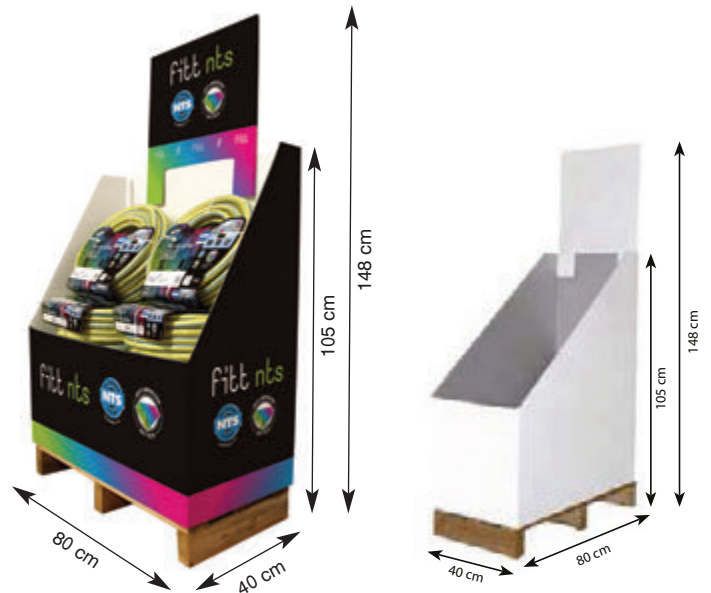

	κωδικός παραγγελίας	barcode	συσκ/σια	διαθ/τα
ΛΕΥΚΟ 40x80x105cm	<b>200604.0002</b>		1 τεμ.	●
NTS 80x40x105cm	<b>200604.0012</b>		1 τεμ.	●



boots<sup>COMPANY</sup>

YOUR CHOICE OF PVC BOOTS  
MADE IN ITALY

# ΑΣΦΑΛΕΙΑ ΕΡΓΑΣΙΑΣ



Επαγγελματική  
χρήση.



Αντιστατική  
εσωτερική  
σόλα.



Εσωτερική σόλα  
ανθεκτική σε καρφιά.



Κατάλληλη  
για τον κήπο.



Αδιάβροχη.



Σόλα ανθεκτική  
σε λάδι & πετρέλαιο.



Μπροστινή  
εσωτερική  
ενίσχυση.



ΜΠΟΤΕΣ ΚΝΗΜΗΣ ΑΠΟ PVC

EN ISO 20347:2012 OB SRA



- ✓ Επαγγελματική χρήση.
- ✓ Αδιάβροχη.
- ✓ Κατάλληλη για κήπο.
- ✓ Σόλα ανθεκτική σε λάδι & πετρέλαιο.

No	χρώμα	κωδικός προμηθευτή	κωδικός παραγγελίας	barcode	συσκ/σια	διαθ/τα
38	μαύρο	No 38	501007.0057		1 ζευγ.	●
39		No 39	501007.0058		1 ζευγ.	●
40		No 40	501007.0059		1 ζευγ.	●
41		No 41	501007.0060		1 ζευγ.	●
42		No 42	501007.0061		1 ζευγ.	●
43		No 43	501007.0062		1 ζευγ.	●
44		No 44	501007.0063		1 ζευγ.	●
45		No 45	501007.0064		1 ζευγ.	●
46		No 46	501007.0065		1 ζευγ.	●
47		No 47	501007.0066		1 ζευγ.	●

ΜΠΟΤΕΣ ΓΟΝΑΤΟΥ ΑΠΟ PVC

EN ISO 20347:2012 OB SRA



- ✓ Επαγγελματική χρήση.
- ✓ Αδιάβροχη.
- ✓ Κατάλληλη για κήπο.
- ✓ Σόλα ανθεκτική σε λάδι & πετρέλαιο.

No	χρώμα	κωδικός προμηθευτή	κωδικός παραγγελίας	barcode	συσκ/σια	διαθ/τα
36	μαύρο	No 36	501007.0067		1 ζευγ.	●
37		No 37	501007.0068		1 ζευγ.	●
38		No 38	501007.0069		1 ζευγ.	●
39		No 39	501007.0070		1 ζευγ.	●
40		No 40	501007.0071		1 ζευγ.	●
41		No 41	501007.0072		1 ζευγ.	●
42		No 42	501007.0073		1 ζευγ.	●
43		No 43	501007.0074		1 ζευγ.	●
44		No 44	501007.0075		1 ζευγ.	●
45		No 45	501007.0076		1 ζευγ.	●
46		No 46	501007.0077		1 ζευγ.	●
47		No 47	501007.0078		1 ζευγ.	●
48		No 48	501007.0079		1 ζευγ.	●



## ΜΠΟΤΕΣ ΓΟΝΑΤΟΥ ΑΠΟ ΜΑΛΑΚΟ PVC

EN ISO 20347:2012 OB SRA



- ✓ Επαγγελματική χρήση.
- ✓ Αδιάβροχη.
- ✓ Κατάλληλη για κήπο.
- ✓ Σόλα στιβαρή, ανθεκτική σε λάδι & πετρέλαιο.

No	χρώμα	κωδικός προμηθευτή	κωδικός παραγγελίας	barcode	συσκ/σια	διαθ/τα
40	πράσινη με μελί σόλα	No 40	<b>501007.0080</b>		1 ζευγ.	●
41		No 41	<b>501007.0081</b>		1 ζευγ.	●
42		No 42	<b>501007.0082</b>		1 ζευγ.	●
43		No 43	<b>501007.0083</b>		1 ζευγ.	●
44		No 44	<b>501007.0084</b>		1 ζευγ.	●
45		No 45	<b>501007.0085</b>		1 ζευγ.	●
46		No 46	<b>501007.0086</b>		1 ζευγ.	●

## ΜΠΟΤΕΣ ΓΟΝΑΤΟΥ ΑΣΦΑΛΕΙΑΣ ΑΠΟ PVC

EN ISO 20345:2011 S5 SRA



- ✓ Επαγγελματική χρήση.
- ✓ Αντιστατική & αντιολισθητική σόλα.
- ✓ Εσωτερική σόλα ανθεκτική σε καρφιά.
- ✓ Κατάλληλη για κήπο.
- ✓ Αδιάβροχη.
- ✓ Μπροστινή εσωτερική ενίσχυση & στο ενδιάμεσο μέρος της σόλας (ασάλι).
- ✓ Σόλα ανθεκτική σε λάδι & πετρέλαιο
- ✓ Εύκαμπτη ακόμα και σε πολύ χαμηλές θερμοκρασίες.

No	χρώμα	κωδικός προμηθευτή	κωδικός παραγγελίας	barcode	συσκ/σια	διαθ/τα
41	μαύρο	No 41	<b>501007.0087</b>		1 ζευγ.	●
42		No 42	<b>501007.0088</b>		1 ζευγ.	●
43		No 43	<b>501007.0089</b>		1 ζευγ.	●
44		No 44	<b>501007.0090</b>		1 ζευγ.	●
45		No 45	<b>501007.0091</b>		1 ζευγ.	●

# DIY





# ΠΡΟΓΡΑΜΜΑ ΑΣΦΑΛΕΙΑΣ

Αυξήστε τις πωλήσεις σας  
με τις λύσεις παρουσίασης  
που σας παρέχουμε  
ανάλογα με το μέγεθος  
του καταστήματός σας



# ΛΟΥΚΕΤΑ

ΓΕΝΙΚΗΣ ΧΡΗΣΗΣ | ΥΨΗΛΗΣ ΑΣΦΑΛΕΙΑΣ | ΝΑΥΤΙΛΙΑΣ  
| ΑΠΟΣΚΕΥΩΝ | ΕΙΔΙΚΑ

## ΧΑΡΑΚΤΗΡΙΣΤΙΚΑ ΥΛΙΚΟΥ ΚΑΤΑΣΚΕΥΗΣ



100% RUST FREE.  
Κατασκευασμένο από μη διαβρώσιμο υλικό.



Νέα εξελιγμένη επένδυση για μέγιστη αντοχή  
στη διάβρωση.



Σώμα κλειδαριάς TITALIUM.



Εξαιρετική προστασία της επιφάνειας -  
ανθεκτικό στη διάβρωση.



Επινικελωμένο ασάλι.

## SERVICE



Keyed alike κλειδαριές.  
Ξεκλειδώνουν με ένα κλειδί.

## ΑΣΦΑΛΕΙΑ



Παρακεντρική κλειδαριά. Δεν παραβιάζεται.



Αντοχή σε τρύπημα από τρυπάνι.



Περιορισμένη πρόσβαση στο άγκιστρο.  
Δεν παραβιάζεται.

## ΕΠΙΠΛΕΟΝ ΧΑΡΑΚΤΗΡΙΣΤΙΚΑ



Ατομικοί κωδικοί.  
Δυνατότητα επαναφοράς κωδικού.



Δυνατότητα κλειδώματος και στις δύο  
πλευρές του λουκέτου.



Αυτόματο κλείδωμα με το κλείσιμο του  
αγκίστρου. Δεν χρειάζεται κλειδί.



Το λουκέτο δεν επιτρέπει την εξαγωγή του  
κλειδιού μέχρι να κλειδώσει επιτυχώς.



Διαθέσιμο master κλειδί.





Η ένδειξη “made in Germany” υποδηλώνει σε όλον τον κόσμο κορυφαία ποιότητα και τεχνολογία. Η **ABUS** ενισχύει αυτήν την εικόνα των γερμανικών προϊόντων αφού χρησιμοποιεί στην παραγωγική της διαδικασία τις πιο αυστηρές ποιοτικές προδιαγραφές. Οι εργονομικά σχεδιασμένες μονάδες εργασίας σε συνδυασμό με μηχανήματα υψίστης τεχνολογίας εξασφαλίζουν απόλυτη ακρίβεια στην κατασκευή των προϊόντων **ABUS**, η οποία αποτελεί το βασικότερο συστατικό για την παραγωγή ειδών ασφαλείας υψίστης ποιότητας.

### ABUS GLOBAL PROTECTION SYSTEM



Υψηλό επίπεδο σημαίνει μεγαλύτερη ασφάλεια. Τα παγκόσμια πρότυπα προστασίας **ABUS** διευκολύνουν την εύρεση πιστοποιημένων προϊόντων.

### ΠΙΣΤΟΠΟΙΗΣΕΙΣ ΤΩΝ ΠΡΟΙΟΝΤΩΝ ABUS

Τα προϊόντα **ABUS** δοκιμάζονται και αναγνωρίζονται από το σύνολο των ανεξάρτητων οργανισμών πιστοποίησης που βρίσκονται σε διάφορες ευρωπαϊκές χώρες και επιβεβαιώνουν την εξαιρετική ασφάλεια των προϊόντων **ABUS**.



Γερμανία



Ρωσία



Γερμανία



Γερμανία



Γερμανία



Ουγγαρία



Γερμανία



Ολλανδία



Σουηδία



Γερμανία



Αυστρία

### ΑΓΚΙΣΤΡΟ ΛΟΥΚΕΤΟΥ



#### HARDENED

Επινικελωμένο άγκιστρο φτιαγμένο από ασάλι. Η επινικέλωση σκληραίνει το μέταλλο και το κάνει ανθεκτικό στις απόπειρες διάρρηξης & στη διάβρωση.



#### NANO-PROTECT™

Πρόσθετο επίστρωμα που καλύπτει το άγκιστρο και προστατεύει από τη διάβρωση.



#### STAINLESS

Ανοξειδωτη κατασκευή με μεγάλη αντοχή στη διάβρωση. Ιδανική για συνθήκες με υψηλή υγρασία.



#### BLACK GRANITI™

Κατασκευασμένο από ειδικό χάλυβα (μαύρο γρανίτη) που αντιστέκεται σε οποιαδήποτε επίθεση.

### ΣΩΜΑ ΛΟΥΚΕΤΟΥ



#### TITANIUM™

Κατασκευασμένα από κράμα αλουμινίου που συνδυάζει τη μέγιστη αντοχή με το χαμηλό βάρος. Περισσότερες πληροφορίες ακολουθούν στις επόμενες σελίδες.



#### ETERNA™

Ειδική μέθοδος κατασκευής από ανεξάρτητα επικαλυμμένες πλάκες με το υλικό ETERNA™. Έτσι επιτυγχάνονται 7 φορές μεγαλύτερα επίπεδα στεγανότητας. Δεν περιέχει ίχνη καδμίου.



# ΛΟΥΚΕΤΑ ΓΕΝΙΚΗΣ ΧΡΗΣΗΣ



Τα λουκέτα **TITALIUM™** παρέχουν μεγάλη ασφάλεια αναλογικά με τη σχέση απόδοσης/τιμής.

Τα λουκέτα της σειράς **TITALIUM™** χαρακτηρίζονται από το ειδικό κράμα αλουμινίου και το **ελαφρύ βάρος** – καμία παραχώρηση στον τομέα της ασφάλειας.

Βάση εντατικών ερευνών σε ύλες, αναπτύχθηκε η σειρά **TITALIUM™** – ένα καινοτόμο υλικό για μια νέα γενιά λουκέτων.



Πολλά λουκέτα **TITALIUM™** έχουν κρίκους με προστασία NANO Protect – παρέχοντας ένα ευρύ φάσμα εφαρμογών.

Τα προϊόντα **TITALIUM™** είναι εξαιρετικά ανθεκτικά με γερό σώμα, χάρη στα καινοτόμα υλικά που χρησιμοποιούνται.

Χρόνια έρευνας εξασφαλίζουν άριστη ποιότητα προϊόντων και παραγωγής για κάθε λουκέτο **TITALIUM™**.

## ΛΟΥΚΕΤΟ 54 TITALIUM™



Ασφάλεια από την ABUS – για εύκολη χρήση

Τα λουκέτα της σειράς 54TI είναι η οικονομική σειρά στη νέα γενιά λουκέτων Titalium. Το λουκέτο 54TI, έχει σώμα TITALIUM και άγκιστρο, που αποτελείται από σκληρό ειδικό χάλυβα με διπλής ασφάλισης κρίκο. Συνεπώς, προσφέρει μέγιστη ασφάλεια σε είδη με χαμηλότερο ρίσκο κινδύνου με εξαιρετική σχέση απόδοση/τιμής.

### Εφαρμογή & λειτουργία

- Εύκολη εφαρμογή και λειτουργία.
- Εξασφάλιση αντικείμενων μικρότερης αξίας ή αντικείμενα εκτεθειμένα σε χαμηλό κίνδυνο της κλοπής - Τσάντες, βαλίτσες, κόσμημα, κουτιά μετρητών, ερμάρια, κιβώτια εργαλείων κ.λπ.

### Τεχνολογία

- Σώμα κατασκευασμένο από ειδικό κράμα αλουμινίου TITALIUM.
- Άγκιστρο από σκληρό ειδικό χάλυβα με διπλής ασφάλισης κρίκο.
- Μεγέθη: 30,40,50.
- Σε blister.



501210.0002

							επίπεδο ασφαλείας	κωδικός προμηθευτή	κωδικός παραγωγείας	barcode	συσκ/σία	διαθ/τα
30	14,5	14	5	13	45	47	3	56441	<b>501210.0000</b>		3 τεμ.	●
40	20	21	6,5	13	60,5	70	4	56443	<b>501210.0001</b>		3 τεμ.	●
50	25	24,5	7	14	68	106	5	56447	<b>501210.0003</b>		3 τεμ.	●
40	20	63	6,5	13	99	92	4	56444	<b>501210.0002</b>		3 τεμ.	●

ΛΟΥΚΕΤΑ 64ΤΙ TITALIUM™



Για όπου υπάρχει μέσος έως υψηλός κίνδυνος κλοπής, η **σειρά 64ΤΙ** συνιστάται για το βέλτιστο συνδυασμό ασφάλειας και κόστους. Όλα τα μοντέλα σε αυτή τη σειρά έχουν παρακεντρική αυλάκωση, πυρήνα χρωμιωμένου κυλίνδρου και επινικελωμένο από ασάλι άγκιστρο. Από το μέγεθος 30 mm και πάνω τα μοντέλα έχουν άγκιστρο NANO-PROTECT, με πρόσθετο επίστρωμα που καλύπτει το άγκιστρο και προστατεύει από τη διάβρωση.

**Εφαρμογή & λειτουργία**

- Για όπου υπάρχει μέσος έως υψηλός κίνδυνος κλοπής.
- Αλυσίδες, πόρτες, πύλες, ντουλάπια, ερμάρια, κιβώτια εργαλείων, κελάρι παράθυρα, υπόστεγα, κ.λπ.
- Δυνατότητα κλειδώματος και στις δύο πλευρές του λουκέτου.
- Σε blister.

**Τεχνολογία**

- Βασική σειρά.
- Από κράμα αλουμινίου TITALIUM - υψηλή ασφάλεια με χαμηλό σωματικό βάρος.
- Παρακεντρική αυλάκωση για αυξημένη προστασία κατά της παραβίασης.
- Χρωμιωμένος κύλινδρος με πείρο ακριβείας.
- Άγκιστρο NANO -PROTECT, με πρόσθετο επίστρωμα που καλύπτει το άγκιστρο και προστατεύει από τη διάβρωση (μέγεθος 30mm >).



501210.0055



501210.0048



501210.0049



501210.0047

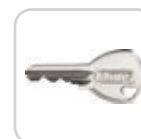

							επίπεδο ασφαλείας	κωδικός προμηθευτή	κωδικός παραγγελίας	barcode	συσκ/σία	διαθ/τα
30	16	60	5	13	93	65	4	56374	<b>501210.0055</b>		3 τεμ.	●
40	22	40	6,5	14,5	78	96	5	55021	<b>501210.0048</b>		3 τεμ.	●
50	22	63	6,5	14,5	101	107	5	56377	<b>501210.0049</b>		3 τεμ.	●
40	29	80	8	17	128,5	199	6	56382	<b>501210.0047</b>		3 τεμ.	●



ΛΟΥΚΕΤΑ 64ΤΙ TITALIUM™ (ΣΕΤ 2 ΤΕΜ.)



							επίπεδο ασφαλείας	κωδικός προμηθευτή	κωδικός παραγγελίας	barcode	συσκ/σία	διαθ/τα
30	16	17	5	13	49,5	53	4	56375	501210.0043		3 σετ	●

ΛΟΥΚΕΤΑ 64ΤΙ TITALIUM™ (ΣΕΤ 4 ΤΕΜ.)



							επίπεδο ασφαλείας	κωδικός προμηθευτή	κωδικός παραγγελίας	barcode	συσκ/σία	διαθ/τα
40	22	23	6,5	14,5	62	87	5	56381	501210.0042		1 σετ	●

ΛΟΥΚΕΤΟ 80 TITALIUM™



**Η απόλυτη τεχνικά δύναμη!**

Η ναυαρχίδα της οικογένειας λουκέτων TITALIUM™ καθώς εντυπωσιάζει τόσο για την εμφάνισή του όσο για τις τεχνικές ιδιότητες του. Μέσα στο τεράστιο σώμα του λουκέτου βρίσκεται ένας κύλινδρος ακριβείας με 6 πείρους, με παρακεντρική αυλάκωση που παρέχει προστασία από βία ή εκτεταμένες προσπάθειες διάρρηξης. Με σώμα χρωμιωμένου κυλίνδρου και άγκιστρο από επινικελωμένο χάλυβα με ειδική επίστρωση NANO εξασφαλίζει μέγιστη ασφάλεια και υψηλή αντοχή στη διάβρωση.

**Εφαρμογή και λειτουργία**

- Εξασφάλιση αντικειμένων μεγάλης αξίας ή αντικειμένων με υψηλό κίνδυνο κλοπής.
- Πόρτες , ντουλάπια , ερμάρια , εργαλειοθήκες κλπ.

**Τεχνολογία**

- Σώμα κλειδαριάς TITALIUM™ αλουμινίου με υψηλή ασφάλεια με χαμηλό βάρος.
- Άγκιστρο από επινικελωμένο χάλυβα με ειδική επίστρωση NANO εξασφαλίζει μέγιστη ασφάλεια και υψηλή αντοχή στη διάβρωση.
- Κύλινδρος ακριβείας με 6 πείρους, με παρακεντρική αυλάκωση.
- Με διπλό κρίκο ασφαλείας.
- Με σώμα χρωμιωμένου κυλίνδρου.
- Μεγέθη : 40.
- Σε blister.



501210.0005



501210.0006



							επίπεδο ασφαλείας	κωδικός προμηθευτή	κωδικός παραγγελίας	barcode	συσκ/σία	διαθ/τα
40	20	25	7	19	75	152	6	56553	<b>501210.0004</b>		3 τεμ.	●
40	20	40	7	19	88	159	6	56571	<b>501210.0005</b>		3 τεμ.	●
40	20	63	7	19	113	175	6	56572	<b>501210.0006</b>		3 τεμ.	●

ΛΟΥΚΕΤΟ ΟΡΕΙΧΑΛΚΙΝΟ 60/30 TRIPLE (ΣΕΤ 3 ΤΕΜ.)



**Τεχνολογία**

- Ορειχάλκινο 30mm σετ 3τμχ ίδιο κλειδί.

							επίπεδο ασφαλείας	κωδικός προμηθευτή	κωδικός παραγγελίας	barcode	συσκ/σία	διαθ/τα
30	14	14	4,8	11	100	-	3	35096	<b>501210.0054</b>		1 σετ	●

## ΛΟΥΚΕΤΟ ΟΡΕΙΧΑΛΚΙΝΟ 713



### Εφαρμογή και λειτουργία

- Εξασφάλιση αντικειμένων μικρής & μεσαίας αξίας.

### Τεχνολογία

- Σώμα λουκέτου: κατασκευασμένο από ορείχαλκο, με περίβλημα για προστασία από νερό και βρωμιά.
- Άγκιστρο: επινικελωμένο ατσάλι.
- Μεγέθη: 30, 40, 50.

							επίπεδο ασφαλείας	κωδικός προμηθευτή	κωδικός παραγγελίας	barcode	συσκ/σία	διαθ/τα
30	14,5	14	5	12	45	53	2	49967	501210.0019		3 τεμ.	●
39	20,5	22	6	13,5	57,5	80	3	49968	501210.0020		3 τεμ.	●
39	20,5	60	6	13,5	99,5	100	3	53966	501210.0021		3 τεμ.	●
48	25,5	25,5	7	14	67,5	150	4	49970	501210.0022		3 τεμ.	●

## ΛΟΥΚΕΤΟ ΟΡΕΙΧΑΛΚΙΝΟ 55/40 QUADRO (ΣΕΤ 4 ΤΕΜ.)



### Τεχνολογία

- Ορειχάλκινο σετ 4τμχ.
- Κλειδώμα ασφαλείας και από τις δύο πλευρές.
- Ξεκλειδώνουν με ένα κλειδί.
- Άγκιστρο από επινικελωμένο ατσάλι.



							επίπεδο ασφαλείας	κωδικός προμηθευτή	κωδικός παραγγελίας	barcode	συσκ/σία	διαθ/τα
38	21	22	6,5	13	60	144	4	02856	501210.0053		1 σετ	●

ΛΟΥΚΕΤΑ 145



**Εφαρμογή & λειτουργία**

- Ιδανικό για την ασφάλεια βαλίτσας, κλειδαριάς, ντουλαπιών, φοριαμών κ.α.

**Τεχνολογία**

- Στιβαρό και ελαφρύ σώμα αλουμινίου.
- 9 διαθέσιμα χρώματα (ασημί, μπλε, κίτρινο, πράσινο, μωβ, πορτοκαλί, κόκκινο, μαύρο, titanium).
- Κλειδωμα συνδυασμού 3 ψηφίων με δυνατότητα επαναφοράς κάθε κωδικού μεμονωμένα.

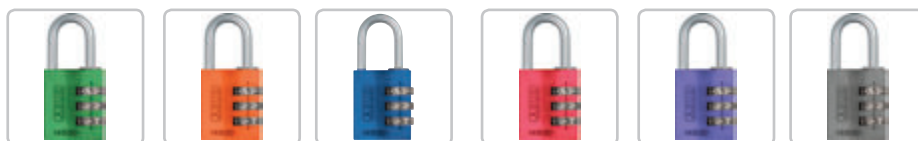

							επίπεδο ασφαλείας	κωδικός προμηθευτή	κωδικός παραγγελίας	barcode	συσκ/σία	διαθ/τα
31,5	14	26	5	15,5	65	55	3	46583 ασημί	501210.0013		3 τεμ.	●
31,5	14	26	5	15,5	65	55	3	46632 rainbow	501210.0014		3 τεμ.	●

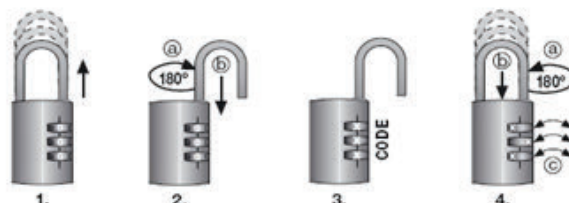

1. Τραβήξτε.
2. Γυρίστε 180° & πιέστε προς τα κάτω.
3. Βάλτε κωδικό.
4. Γυρίστε 180° & πιέστε προς τα κάτω.

**Τεχνολογία**

- Κλειδωμα συνδυασμού 4 ψηφίων με δυνατότητα επαναφοράς κάθε κωδικού μεμονωμένα.

							επίπεδο ασφαλείας	κωδικός προμηθευτή	κωδικός παραγγελίας	barcode	συσκ/σία	διαθ/τα
41,5	21,5	26	6	17,5	77	110	4	49543 ασημί	501210.0015		3 τεμ.	●



## ΛΟΥΚΕΤΟ ΑΛΟΥΜΙΝΙΟΥ 82 TITALIUM™



### Τεχνολογία

- Στιβαρό σώμα TITALIUM, κράμα αλουμινίου, ελαφρύ αλλά με υψηλή αντοχή.
- Άγκιστρο από επινικελωμένο ασάλι με πρόσθετο επίστρωμα NANO PROTECT που προστατεύει από τη διάβρωση.
- Ο επινικελωμένος ασάλινος πείρος προστατεύει την στενή πλευρά του τάκου από τη διάρρηξη.
- Με πείρο ακριβείας.
- Αυτόματο κλείδωμα με το κλείσιμο, δεν χρειάζεται κλειδί.
- Παρακεντρική κλειδαριά - δεν παραβιάζεται.
- Σε blister.



							επίπεδο ασφαλείας	κωδικός προμηθευτή	κωδικός παραγωγής	barcode	συσκ/σία	διαθ/τα
70	22	13	12	-	-	194	6	24670	501210.0018		3 τεμ.	●



ΛΟΥΚΕΤΑ  
ΥΨΗΛΗΣ  
ΑΣΦΑΛΕΙΑΣ



ΛΟΥΚΕΤΑ 64ΤΙ TITALIUM™



**Εφαρμογή & λειτουργία**

- Για όπου υπάρχει μέσος έως υψηλός κίνδυνος κλοπής.
- Αλυσίδες, πόρτες, πύλες, ντουλάπια, ερμάρια, κιβώτια εργαλείων, κελάρι παράθυρα, υπόστεγα, κ.λπ.
- Δυνατότητα κλειδώματος και στις δύο πλευρές του λουκέτου.
- Σε blister.



**Τεχνολογία**

- Βασική σειρά.
- Από κράμα αλουμινίου TITALIUM - υψηλή ασφάλεια με χαμηλό σωματικό βάρος.
- Παρακεντρική αυλάκωση για αυξημένη προστασία κατά της παραβίασης.
- Χρωμιωμένος κύλινδρος με πείρο ακριβείας.
- Άγκιστρο NANO –PROTECT, με πρόσθετο επίστρωμα που καλύπτει το άγκιστρο και προστατεύει από τη διάβρωση (μέγεθος 30mm >).

mm	mm	mm	mm	mm	mm	gr	επίπεδο ασφαλείας	κωδικός προμηθευτή	κωδικός παραγγελίας	barcode	συσκ/σία	διαθ/τα
60	33,5	34	9,5	19	90,5	236	6	56383	501210.0050		1 τεμ.	●

ΛΟΥΚΕΤΟ 80ΤΙ TITALIUM™



**Εφαρμογή και λειτουργία**

- Εξασφάλιση αντικειμένων μεγάλης αξίας ή αντικειμένων με υψηλό κίνδυνο κλοπής.
- Πόρτες , ντουλάπια , ερμάρια , εργαλαιοθήκες κλπ.



**Τεχνολογία**

- Σώμα κλειδαριάς TITALIUM™ αλουμινίου με υψηλή ασφάλεια με χαμηλό βάρος.
- Άγκιστρο από επινικελωμένο χάλυβα με ειδική επίστρωση NANO εξασφαλίζει μέγιστη ασφάλεια και υψηλή αντοχή στη διάβρωση.
- Κύλινδρος ακριβείας με 6 πείρους, με παρακεντρική αυλάκωση.
- Με διπλό κρίκο ασφαλείας.
- Με σώμα χρωμιωμένου κυλίνδρου.
- Μεγέθη : 45, 50, 60.

mm	mm	mm	mm	mm	mm	gr	επίπεδο ασφαλείας	κωδικός προμηθευτή	κωδικός παραγγελίας	barcode	συσκ/σία	διαθ/τα
45	20	29	8	21	82	183	7	56573	501211.0000		1 τεμ.	●
50	25	35	10	23	93	243	8	56574	501211.0008		1 τεμ.	●
60	25,5	40	11	28	103	243	8	26947	501211.0001		1 τεμ.	●

ΛΟΥΚΕΤΟ 83WP



**Εφαρμογή & λειτουργία**

- Για αντικείμενα αρκετά μεγάλης αξίας.

**Τεχνολογία**

- Σώμα & άγκιστρο από επινικελωμένο ατσάλι.
- Περίβλημα για προστασία από νερό.
- Από κράμα χάλυβα, διπλό βίδωμα.
- Επίστρωση για μεγάλη αντοχή στη διάβρωση.
- Ακρίβεια πείρου με παντενταριμένη ανάρτηση.
- Λειτουργία 2 σε 1: μετατρέπει κλειδί συγκράτησης σε μη-κλειδί συγκράτησης και αντίστροφα.
- Προστασία από τον καιρό και την σκόνη.
- Μέγεθος: 65.



							επίπεδο ασφαλείας	κωδικός προμηθευτή	κωδικός παραγγελίας	barcode	συσκ/σία	διαθ/τα
65	25	35,5	11	34	112	533	9	53935	501211.0002		1 τεμ.	●





ΛΟΥΚΕΤΑ  
ΝΑΥΤΙΛΙΑΣ

ΛΟΥΚΕΤΟ 70AL



**Εφαρμογή & λειτουργία**

- Ιδανικό για την ασφάλεια αντικειμένων σε διάφορους τομείς.

**Τεχνολογία**

- Σώμα λουκέτου κατασκευασμένο από κράμα αλουμινίου.
- Ειδικά κανάλια αποστράγγισης που προστατεύουν τον κύλινδρο από νερό και βρωμιά.
- Άγκιστρο: επινικελωμένο ατσάλι με περίβλημα βινυλίου.
- Το εσωτερικό του σώματος αποτελείται από μη διαβρωτικά υλικά.
- Με πείρο κυλίνδρου ακριβείας.
- Σε 4 χρώματα.
- Μέγεθος: 45.



							επίπεδο ασφαλείας	κωδικός προμηθευτή	κωδικός παραγγελίας	barcode	συσκ/σία	διαθ/τα
49	20	24	8	28	73	165	5	51232	501212.0006		1 τεμ.	•

ΛΟΥΚΕΤΟ 70IB



**Εφαρμογή & λειτουργία**

- Ιδανικό για την ασφάλεια αντικειμένων σε διάφορους τομείς.

**Τεχνολογία**

- Σώμα λουκέτου κατασκευασμένο από ορείχαλκο.
- Ειδικά κανάλια αποστράγγισης που προστατεύουν τον κύλινδρο από νερό και βρωμιά.
- Άγκιστρο: επινικελωμένο ατσάλι με περίβλημα βινυλίου.
- Το εσωτερικό του σώματος αποτελείται από μη διαβρωτικά υλικά.
- Με πείρο κυλίνδρου ακριβείας.
- Μέγεθος: 35, 45.



501212.0009



							επίπεδο ασφαλείας	κωδικός προμηθευτή	κωδικός παραγγελίας	barcode	συσκ/σία	διαθ/τα
49	21	25	8	28	74	193	5	32182	501212.0008		1 τεμ.	•
49	21	63	8	28	112	210	5	35835	501212.0009		1 τεμ.	•

## ΛΟΥΚΕΤΟ 84IB



### Τεχνολογία

- Κατασκευασμένο από μπρούντζο.
- Κλείδωμα χωρίς κλειδί.
- Άγκιστρο από επινικελωμένο ατσάλι.
- Μέγεθος: 30, 40.



501212.0003



501212.0004



**100%  
RUST  
FREE**

							επίπεδο ασφαλείας	κωδικός προμηθευτή	κωδικός παραγωγής	barcode	συσκ/σία	διαθ/τα
29	14	30	5	13	64	84	3	35182	<b>501212.0003</b>		1 τεμ.	●
40	20,5	40	6	13	78,5	140	4	35187	<b>501212.0004</b>		1 τεμ.	●





# ΛΟΥΚΕΤΑ ΑΠΟΣΚΕΥΩΝ



ΛΟΥΚΕΤΟ 64 TITALIUM™/20 TWINS (ΣΕΤ 2 ΤΕΜ.)



**Εφαρμογή & λειτουργία**

- Για αντικείμενα μεσαίας αξίας.

**Τεχνολογία**

- Κατασκευασμένο από κράμα αλουμινίου.
- Υψηλής ασφάλειας.
- Χαμηλό βάρος.
- Άγκιστρο από επινικελωμένο ατσάλι.
- Μέγεθος: 20.



mm	mm	mm	mm	mm	mm	gr	επίπεδο ασφαλείας	κωδικός προμηθευτή	κωδικός παραγγελίας	barcode	συσκ/σία	διαθ/τα
20	9,5	11,5	3,5	10	34,5	21	3	56373	501213.0001		3 σετ	●

ΛΟΥΚΕΤΟ 713 ΟΡΕΙΧΑΛΚΙΝΟ



**Εφαρμογή & λειτουργία**

- Για αντικείμενα μικρής - μεσαίας αξίας.

**Τεχνολογία**

- Κατασκευασμένο από μπρούντζο.
- Άγκιστρο από επινικελωμένο ατσάλι.
- Κλειδωμα χωρίς κλειδί.
- Μέγεθος: 20.

mm	mm	mm	mm	mm	mm	gr	επίπεδο ασφαλείας	κωδικός προμηθευτή	κωδικός παραγγελίας	barcode	συσκ/σία	διαθ/τα
20	9,5	12,5	3,5	10,5	34,5	21	1	49966	501213.0000		3 τεμ.	●

ΛΟΥΚΕΤΟ ΟΡΕΙΧΑΛΚΙΝΟ 60/20 TWINS (ΣΕΤ 2 ΤΕΜ.)



**Τεχνολογία**

- Ορειχάλκινο 20mm σετ 2τμχ ίδιο κλειδί.

mm	mm	mm	mm	mm	mm	gr	επίπεδο ασφαλείας	κωδικός προμηθευτή	κωδικός παραγγελίας	barcode	συσκ/σία	διαθ/τα
20	9	11	3,5	10	34	-	2	32141	501213.0010		3 σετ	●

ΛΟΥΚΕΤΟ 145



**Εφαρμογή & λειτουργία**

- Ιδανικό για την ασφάλεια βαλίτσας.

**Τεχνολογία**

- Στιβαρό και ελαφρύ σώμα αλουμινίου.
- 9 διαθέσιμα χρώματα (ασημί, μπλε, κίτρινο, πράσινο, μωβ, πορτοκαλί, κόκκινο, μαύρο, titanium).
- Κλειδωμα συνδυασμού 3 ψηφίων με δυνατότητα επαναφοράς κάθε κωδικού μεμονωμένα.

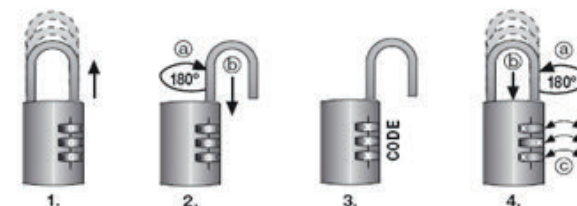

1. Τραβήξτε.

2. Γυρίστε 180° & πιέστε προς τα κάτω.

3. Βάλτε κωδικό.

4. Γυρίστε 180° & πιέστε προς τα κάτω.

mm	mm	mm	mm	mm	mm	gr	επίπεδο ασφαλείας	κωδικός προμηθευτή	κωδικός παραγγελίας	barcode	συσκ/σία	διαθ/τα
22,5	9	22	3	13,5	52,5	25	3	46574 ασημί	501213.0005		3 τεμ.	●
22,5	9	22	3	13,5	52,5	25	3	46626 rainbow	501213.0006		3 τεμ.	●

ΛΟΥΚΕΤΟ 158/50B



**Εφαρμογή & λειτουργία**

- Για αντικείμενα μεσαίας αξίας, αποσκευές, πόρτες, ντουλάπια, εργαλειοθήκες κλπ.

**Τεχνολογία**

- Κατασκευασμένο από χάλυβα.
- Άγκιστρο από επινικελωμένο ασάλι.
- Κλειδωμα: συνδυασμός 4 ψηφίων.
- Χρώμα: μαύρο.

mm	mm	mm	mm	mm	mm	mm	επίπεδο ασφαλείας	κωδικός προμηθευτή	κωδικός παραγγελίας	barcode	συσκ/σία	διαθ/τα
51	26	32	8	23	96	29	5	35012	501210.0044		1 τεμ.	●

## ΛΟΥΚΕΤΟ 148/TSA



### Εφαρμογή & λειτουργία

- Ειδικό για αποσκευές.

### Τεχνολογία

- Μεταβλητός συνδυασμού 3 ψηφίων με TSA με σύρμα διαμέτρου 2mm.
- TSA: δεν χαλάει η ασφάλεια μετά από έλεγχο από τις αρχές.
- Κλείδωμα: συνδυασμός 3 ψηφίων.
- Σε συσκευασία blister.
- Χρώμα: μαύρο
- Μέγεθος: 30



Με υποδοχή για ετικέτα.

							επίπεδο ασφαλείας	κωδικός προμηθευτή	κωδικός παραγγελίας	barcode	συσκ/σία	διαθ/τα
30	17	37	2	12,5	93,5	-	2	53094	501213.0008		1 τεμ.	●

## ΛΟΥΚΕΤΟ 147/TSA



### Εφαρμογή & λειτουργία

- Ειδικό για αποσκευές.

### Τεχνολογία

- Μεταβλητού συνδυασμού 3 ψηφίων με TSA.
- TSA: δεν χαλάει η ασφάλεια μετά από έλεγχο από τις αρχές.
- Κλείδωμα: συνδυασμός 3 ψηφίων.
- Σε συσκευασία blister.
- Χρώμα: μαύρο
- Μέγεθος: 30



Τραβήξτε.

Γυρίστε 90° & πιέστε προς τα κάτω.

Βάλτε κωδικό.

Γυρίστε 90° & πιέστε προς τα πάνω.

							επίπεδο ασφαλείας	κωδικός προμηθευτή	κωδικός παραγγελίας	barcode	συσκ/σία	διαθ/τα
33	13	20	3	14	60	-	2	53093	501213.0007		1 τεμ.	●

ΚΛΕΙΔΙ ΓΙΑ ΛΟΥΚΕΤΑ 55/30 & 54ΤΙ/30+35



κωδικός προμηθευτή	κωδικός παραγγελίας	barcode	συσκ/σία	διαθ/τα
02880	501209.0000		1 τεμ.	●

ΚΛΕΙΔΙ ΓΙΑ ΛΟΥΚΕΤΑ 55/40 & 54ΤΙ/40



κωδικός προμηθευτή	κωδικός παραγγελίας	barcode	συσκ/σία	διαθ/τα
02882	501209.0001		1 τεμ.	●

ΚΛΕΙΔΙ ΓΙΑ ΛΟΥΚΕΤΑ 55/50, 54ΤΙ/50 & 54ΤΙ/60



κωδικός προμηθευτή	κωδικός παραγγελίας	barcode	συσκ/σία	διαθ/τα
02884	501209.0002		1 τεμ.	●

ΚΛΕΙΔΙ ΓΙΑ ΛΟΥΚΕΤΑ 80ΤΙ/40-60



κωδικός προμηθευτή	κωδικός παραγγελίας	barcode	συσκ/σία	διαθ/τα
57862	501209.0003		1 τεμ.	●

ΚΛΕΙΔΙ ΓΙΑ ΛΟΥΚΕΤΑ RH5,82,92,24,40,46,895



κωδικός προμηθευτή	κωδικός παραγγελίας	barcode	συσκ/σία	διαθ/τα
00906	501209.0004		1 τεμ.	●



# ΑΣΦΑΛΕΙΑ ΘΥΡΩΝ

## ΚΥΛΙΝΔΡΟΣ ΑΣΦΑΛΕΙΑΣ E50N



### Τεχνολογία

- Νίκελ.
- Με 5 πείρους ορειχάλκινους.
- Παρακεντρική κλειδαριά – δεν παραβιάζεται.
- Επίπεδο Ασφαλείας 4: Διασφαλίζει ασφάλεια σε αντικείμενα μικρής αξίας ή χαμηλού κινδύνου κλοπής.
- DIN EN 1303, ISO 9001 :2008.
- Περιέχει 3 κλειδιά.

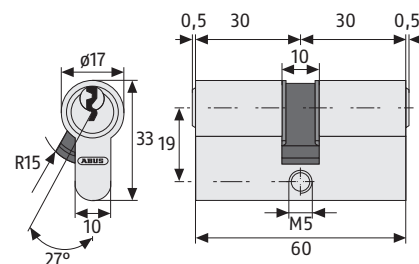

ⓘ	επίπεδο ασφαλείας	κωδικός προμηθευτή	κωδικός παραγωγής	barcode	συσκ/σία	διαθ/τα
	κύλινδρος 30/30	4	53747	<b>501215.0000</b> 4 0033318 537479	3 τεμ.	●
	κύλινδρος 30/35	4	52618	<b>501215.0001</b> 4 0033318 526183	3 τεμ.	●
	κύλινδρος 35/35	4	52620	<b>501215.0002</b> 4 0033318 526206	3 τεμ.	●
	κύλινδρος 30/40	4	52619	<b>501215.0003</b> 4 0033318 526190	3 τεμ.	●
	κύλινδρος 40/40	4	53363	<b>501215.0013</b> 4 0033318 533693	3 τεμ.	●
	κύλινδρος 40/50	4	007897	<b>501215.0004</b> 4 0033318 007897	3 τεμ.	●

ΚΥΛΙΝΔΡΟΣ ΑΣΦΑΛΕΙΑΣ D6PSN



**Τεχνολογία**

- Νίκελ.
- Pre-Snap (προκαθορισμένο σημείο θραύσης).
- Αντιστρέψιμο κλειδί (κλειδί ασφαλείας) χωρίς αιχμηρές άκρες.
- Ατσάλινη μπάρα στο μπροστινό μέρος για να μην μπορεί να τρυπηθεί εύκολα (προστασία anti-drilling).
- Επίπεδο Ασφαλείας 6: Διασφαλίζει ασφάλεια σε αντικείμενα μεσαίας αξίας ή μεσαίου κινδύνου κλοπής.
- DIN EN 1303 & DIN 18252.
- Περιέχει 5 κλειδιά και μια κάρτα κωδικού για την αναπαραγωγή κλειδιών σε περίπτωση απώλειας.

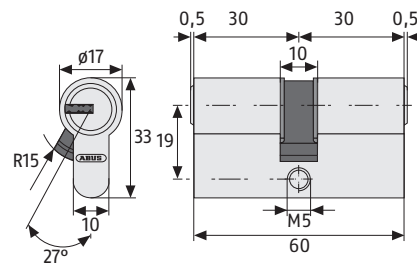

ⓘ	επίπεδο ασφαλείας	κωδικός προμηθευτή	κωδικός παραγγελίας	barcode	συσκ/σία	διαθ/τα
κύλινδρος 30/30	6	78741	<b>501215.0029</b>	 4 003318 787416	3 τεμ.	●
κύλινδρος 30/35	6	78743	<b>501215.0030</b>	 4 003318 787430	3 τεμ.	●
κύλινδρος 30/40	6	78842	<b>501215.0031</b>	 4 003318 788420	3 τεμ.	●
κύλινδρος 35/35	6	78843	<b>501215.0032</b>	 4 003318 788437	3 τεμ.	●
κύλινδρος 35/40	6	78844	<b>501215.0042</b>	 4 003318 788444	3 τεμ.	●
κύλινδρος 40/40	6	78846	<b>501215.0033</b>	 4 003318 788468	3 τεμ.	●
κύλινδρος 40/50	6	78847	<b>501215.0034</b>	 4 003318 788475	3 τεμ.	●
κύλινδρος 45/45	6	78848	<b>501215.0043</b>	 4 003318 788482	3 τεμ.	●



## ΚΥΛΙΝΔΡΟΣ ΑΣΦΑΛΕΙΑΣ KD6PSN



### Τεχνολογία

- Νίκελ.
- Pre-Snap (προκαθορισμένο σημείο θραύσης).
- Αντιστρέψιμο κλειδί (κλειδί ασφαλείας) χωρίς αιχμηρές άκρες.
- Ατσάλινη μπάρα στο μπροστινό μέρος για να μην μπορεί να τρυπηθεί εύκολα (προστασία anti-drilling).
- Επίπεδο Ασφαλείας 6: Διασφαλίζει ασφάλεια σε αντικείμενα μεσαίας αξίας ή μεσαίου κινδύνου κλοπής.
- DIN EN 1303 & DIN 18252.
- Περιέχει 5 κλειδιά και μια κάρτα κωδικού για την αναπαραγωγή κλειδιών σε περίπτωση απώλειας.

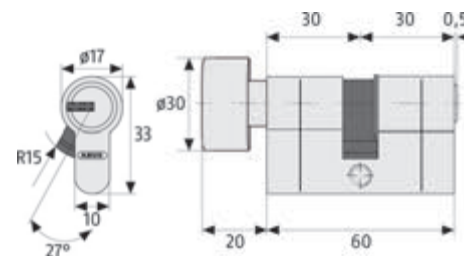

ⓘ	επίπεδο ασφαλείας	κωδικός προμηθευτή	κωδικός παραγγελίας	barcode	συσκ/σία	διαθ/τα
κύλινδρος Z30/K30	6	78852	<b>501215.0036</b>		3 τεμ.	●
κύλινδρος Z35/K35	6	04490	<b>501215.0037</b>		3 τεμ.	●
κύλινδρος Z40/K40	6	78855	<b>501215.0038</b>		3 τεμ.	●

## ΜΑΤΙ ΘΥΡΑΣ 2160



### Τεχνικά χαρακτηριστικά

- Για πόρτες πάχους 35-55mm.
- 160° ευρυγώνιος φακός.
- Χρώμα: νίκελ

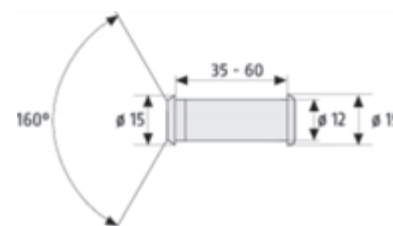

ⓘ	επίπεδο ασφαλείας	κωδικός προμηθευτή	κωδικός παραγγελίας	barcode	συσκ/σία	διαθ/τα
-	-	35032	<b>501215.0017</b>		3 τεμ.	●



# ΑΣΦΑΛΕΙΑ ΠΟΔΗΛΑΤΩΝ





## ΑΛΥΣΙΔΑ ΜΕ ΣΥΝΔΥΑΣΜΟ 3406C/55



### Τεχνικά χαρακτηριστικά

- Πάχος συρματόσχοινου 6mm.
- Περίβλημα PVC για την αποφυγή φθοράς στη βαφή του ποδηλάτου.
- Συνδυασμός 3 ψηφίων.
- Μικτά χρώματα στο κιβώτιο: μπλε, κόκκινο, πορτοκαλί, πράσινο, ασημί, ροζ.



 mm	 mm	 gr	επίπεδο ασφαλείας	κωδικός προμηθευτή	κωδικός παραγγελίας	barcode	συσκ/σία	διαθ/τα
6	550	117	1	40789	501216.0033	 4 003318 407895	1 τεμ.	●

## ΑΛΥΣΙΔΑ ΜΕ ΚΛΕΙΔΙ 4408K/65



### Τεχνικά χαρακτηριστικά

- Πάχος συρματόσχοινου 8mm.
- Περίβλημα PVC για την αποφυγή φθοράς στη βαφή του ποδηλάτου.
- Περιλαμβάνει 2 κλειδιά.
- Χρώμα αλυσίδας & κλειδαριάς: μαύρο.



 mm	 mm	 gr	επίπεδο ασφαλείας	κωδικός προμηθευτή	κωδικός παραγγελίας	barcode	συσκ/σία	διαθ/τα
8	650	271	2	40790	501216.0031	 4 003318 407901	1 τεμ.	●





### ΑΛΥΣΙΔΑ ΜΕ ΚΛΕΙΔΙ 3506K/120



**Τεχνικά χαρακτηριστικά**

- Πάχος συρματόσχοινου 6mm.
- Περίβλημα PVC για την αποφυγή φθοράς στη βαφή του ποδηλάτου.
- Με κλειδί (περιέχει 2 κλειδιά).
- Σε μαύρο χρώμα.



 mm	 mm	 gr	επίπεδο ασφαλείας	κωδικός προμηθευτή	κωδικός παραγγελίας	barcode	συσκ/σία	διαθ/τα
6	1200	206	1	40769	501216.0032		1 τεμ.	●

### ΑΛΥΣΙΔΑ ΜΕ ΣΥΝΔΥΑΣΜΟ 1200/60



**Τεχνικά χαρακτηριστικά**

- 4mm αλυσίδα με ύφασμα για την αποφυγή φθοράς στη βαφή του ποδηλάτου.
- Αλυσίδα από ειδικό χάλυβα.
- Συνδυασμός 3 ψηφίων.

 mm	 mm	 gr	επίπεδο ασφαλείας	κωδικός προμηθευτή	κωδικός παραγγελίας	barcode	συσκ/σία	διαθ/τα
4	600	136	1	57656	501216.0002		1 τεμ.	●

### ΑΛΥΣΙΔΑ ΜΕ ΚΛΕΙΔΙ 1500/60



**Τεχνικά χαρακτηριστικά**

- Πάχος κρίκου 4mm.
- Εξωτερική επένδυση με ύφασμα για την αποφυγή φθοράς από γδαρσίματα & άλλα σημάδια.
- Αλυσίδα από ειδικό χάλυβα.
- 2 κλειδιά παρέχονται με την αλυσίδα.
- Κλειδώνει χωρίς το κλειδί, με ένα κλικ.
- Μικτά χρώματα στο κιβώτιο: lime / πορτοκαλί / κόκκινα.



 mm	 mm	 gr	επίπεδο ασφαλείας	κωδικός προμηθευτή	κωδικός παραγγελίας	barcode	συσκ/σία	διαθ/τα
4	600	140	3	57658	501216.0003		1 τεμ.	●



# ΑΣΦΑΛΕΙΑ ΜΟΤΟΣΥΚΛΕΤΩΝ





## ΚΛΕΙΔΑΡΙΑ ΔΙΣΚΟΦΡΕΝΟΥ 350 TRIGGER ALARM ΜΕ ΣΥΝΑΓΕΡΜΟ



### Τεχνικά χαρακτηριστικά

- 10mm πείρος από χάλυβα.
- Ο πείρος, το σώμα της κλειδαριάς καθώς και ο μηχανισμός κλειδώματος είναι κατασκευασμένα από ειδικό χάλυβα.
- Λειτουργία συναγερμού με βάση σύστημα ανίχνευσης δονήσεων, που σημαίνει ότι κάθε επίθεση ανιχνεύεται.
- Συναγερμός τουλάχιστον 100dB.
- Το κλειδώμα μπορεί να μεταφερθεί σε κατάσταση κλειδώματος, χωρίς να είναι το κλειδί στη θέση "on/off".
- Διαφορετικά ακουστικά σήματα ενημερώνουν για τη μπαταρία, την ενεργοποίηση και τη κατάσταση του συναγερμού
- Περιλαμβάνεται μία μπαταρία CR2 για τη λειτουργία του συναγερμού.
- Περιλαμβάνεται μπρελόκ υπενθύμισης κλειδώματος και 2 κλειδιά.



 mm	 mm	 gr	επίπεδο ασφαλείας	κωδικός προμηθευτή	κωδικός παραγγελίας	barcode	συσκ/σία	διαθ/τα
10	60	880	9	55973	501217.0001	 4 003318 559730	1 τεμ.	●

ΑΛΥΣΙΔΑ ΜΕ ΚΛΕΙΔΙ 8200/110



**Τεχνικά χαρακτηριστικά**

- Κατάλληλο για ποδήλατα & μοτοσυκλέτες.
- Το χαλύβδινο καλώδιο επικαλύπτεται από ενισχυμένο χάλυβα, αυξάνοντας σημαντικά την αντοχή, χωρίς να επηρεαστεί η ευελιξία του.
- Εξωτερική επένδυση με ύφασμα για την αποφυγή ζημιών από γδαρσίματα και άλλα σημάδια.
- Περιλαμβάνονται 2 κλειδιά.



			επίπεδο ασφαλείας	κωδικός προμηθευτή	κωδικός παραγγελίας	barcode	συσκ/σία	διαθ/τα
25	1100	1580	8	55149	<b>501217.0012</b>		1 τεμ.	●

ΚΛΕΙΔΑΡΙΑ ΠΗΡΟΥΝΙΟΥ 32/150HB230+USH32



**Τεχνικά χαρακτηριστικά**

- Ειδικά κατεργασμένο ατσάλι πάχους 12mm.
- Κάλυμμα κλειδαριάς- προστασία από βρωμιά και διάβρωση.
- USH 32 - Διάμετρο 15-35mm.
- Περιλαμβάνονται 2 κλειδιά.



				επίπεδο ασφαλείας	κωδικός προμηθευτή	κωδικός παραγγελίας	barcode	συσκ/σία	διαθ/τα
230	108	16	1040	7	37492	<b>501217.0023</b>		1 τεμ.	●

ΑΛΥΣΙΔΑ ΜΕ ΚΛΕΙΔΙ 860/110



**Τεχνικά χαρακτηριστικά**

- Μηχανισμός αυτόματου κλειδώματος για να διευκολύνει στην ασφάλιση και την απασφάλιση.
- Σκληρός χάλυβας για την προστασία του συρματόσχοινου.
- Μοντέρνος σχεδιασμός.



			επίπεδο ασφαλείας	κωδικός προμηθευτή	κωδικός παραγγελίας	barcode	συσκ/σία	διαθ/τα
20	1100	950	7	31496	<b>501217.0003</b>		1 τεμ.	●

# ΚΛΕΙΔΟΘΗΚΕΣ

## ΚΛΕΙΔΟΘΗΚΗ 787 & 787 BIG



### Τεχνικά χαρακτηριστικά

- Για 14 κάρτες ή 20 κλειδιά (κωδ. 501223.0001).
- Για 30 κάρτες ή 50 κλειδιά (κωδ. 501223.0000).
- Στέρεο μεταλλικό περίβλημα.
- Προστατευτικό πορτάκι.
- Προστατευτικό μηχανισμού από ψευδάργυρο.
- Κλείδωμα με 4ψηφίων αριθμό.
- Προστατευτικό κάλυμμα.
- Τοποθέτηση στον τοίχο με βίδες.



 mm	 mm	 mm	 gr	κωδικός προμηθευτή	κωδικός παραγγελίας	barcode	συσκ/σία	διαθ/τα
80	45	120	660	787	<b>501223.0001</b>	 4 003318 463310	1 τεμ.	●
83,5	62	120	850	787BIG	<b>501223.0000</b>	 4 003318 084928	1 τεμ.	●

## ΣΤΑΝΤ ΠΡΟΒΟΛΗΣ ΚΥΛΙΝΔΡΩΝ ΑΣΦΑΛΕΙΑΣ



	κωδικός προμηθευτή	κωδικός παραγγελίας	διαθ/τα
34,5 x 22 x Y51 cm	26994_V6	<b>501220.0010</b>	●

## ΣΤΑΝΤ ΠΡΟΒΟΛΗΣ ΛΟΥΚΕΤΩΝ



	κωδικός προμηθευτή	κωδικός παραγγελίας	διαθ/τα
34 x 20 x Y52 cm	34565_V2014B	<b>501220.0011</b>	●

## ΣΤΑΝΤ ΠΡΟΒΟΛΗΣ ΛΟΥΚΕΤΩΝ TITANIUM™



i	κωδικός προμηθευτή	κωδικός παραγγελίας	διαθ/τα
50 x 20 x Y51 cm	58035	<b>501220.0002</b>	●

## ΜΕΤΑΛΛΙΚΟ ΣΤΑΝΤ ΠΡΟΒΟΛΗΣ

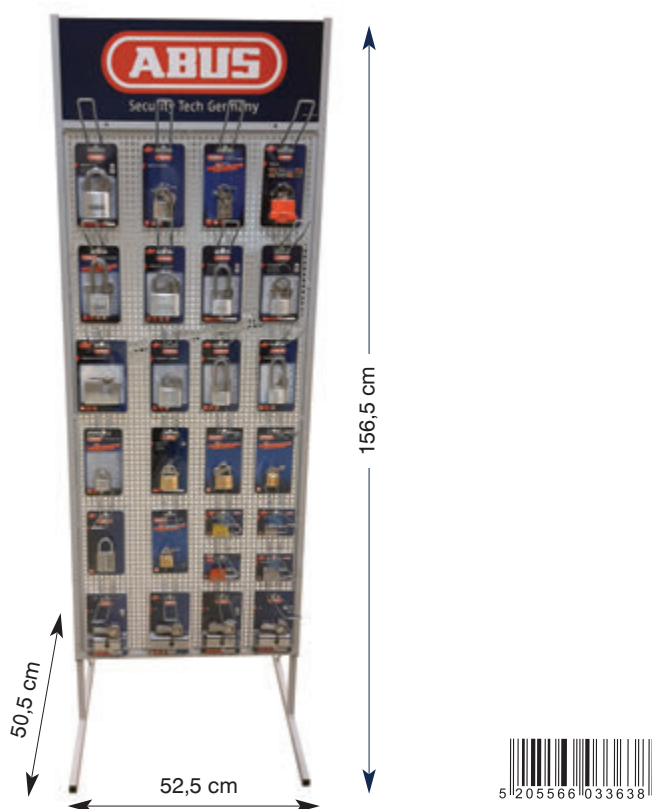

i	κωδικός προμηθευτή	κωδικός παραγγελίας	διαθ/τα
52,5 x 50,5 x Y156,5 cm	-	<b>501220.0009</b>	●

MADE IN GERMANY 



# ΑΣΦΑΛΕΙΑ ΠΑΡΑΘΥΡΩΝ & ΠΟΡΤΩΝ



ΑΣΦΑΛΕΙΑ ΠΑΡΑΘΥΡΩΝ & ΠΟΡΤΩΝ



A x B x B1	χρώμα	κωδικός προμηθευτή	κωδικός παραγγελίας	barcode	συσκευασία	διαθ/τα
25 x 24 x 62 mm	καφέ	091088000	570212.0001		10 κάρτες	●
	λευκό	091089000	570212.0002		10 κάρτες	●
25 x 27 x 92 mm	καφέ	091104000	570212.0005		10 κάρτες	●
	λευκό	091105000	570212.0006		10 κάρτες	●

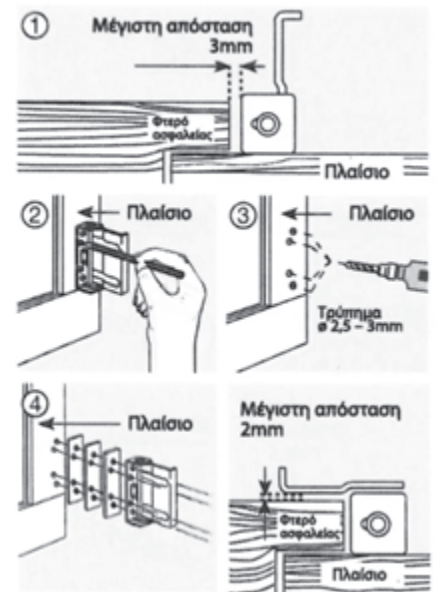
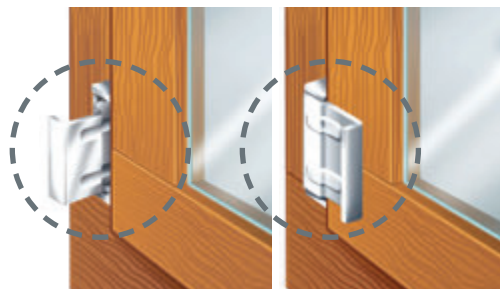

**Άνοιγμα ασφάλειας:**  
Πιέστε το φτερό ασφαλείας μπροστά και τραβήξτε κατά 90°.



**Οδηγίες συναρμολόγησης:**

- 1-2. Χρησιμοποιήστε το προϊόν ως οδηγό για να σημειώσετε τα σημεία που θα ανοιχτούν οι τρύπες. Απόσταση από το παραθυρόφυλλο περίπου 3mm.
3. Τρύπημα: 2.5 - 3 mm πάχος.
4. Τοποθετούμε την ασφάλεια παραθύρων και πορτών και βιδώνουμε τις συνοδευτικές βίδες Ø5,5 x48mm. Εάν είναι απαραίτητο χρησιμοποιούμε τις συνοδευτικές πλάκες για τυχόν διαφορά ύψους πλαισίου με παραθυρόφυλλο. Μέγιστη απόσταση φτερού ασφαλείας και παραθυρόφυλλου 2mm.

ΕΠΙΤΡΑΠΕΖΙΑ ΣΤΑΝΤ ΓΙΑ ΑΣΦΑΛΕΙΑ ΠΑΡΑΘΥΡΩΝ & ΠΟΡΤΩΝ



(i)	A1 x A2 x B	κωδικός παραγγελίας	barcode	συσκευασία	διαθ/τα
για ασφάλεια 25x24x62mm	290 x 290 x 185 mm	570209.0110		1 τεμ.	●
για ασφάλεια 25x27x92mm	360 x 290 x 215 mm	570209.0111		1 τεμ.	●

Χωρητικότητα: 30 κάρτες.

# ΓΡΑΜΜΑΤΟΚΙΒΩΤΙΑ



COUNTRY

λευκό μαύρο



χρώμα	ΑxBxH	κωδ. παραγγελίας	barcode	συσκ/σια	διαθ/τα
λευκό	295 x 105 355mm	570700.0000		1 τεμ.	●
μαύρο	295 x 105 355mm	570700.0001		1 τεμ.	●

CITY I

λευκό μαύρο ασημί κυπαρισσί



χρώμα	ΑxBxH	κωδ. παραγγελίας	barcode	συσκ/σια	διαθ/τα
λευκό	205 x 65 290mm	570700.0004		1 τεμ.	●
μαύρο	205 x 65 290mm	570700.0005		1 τεμ.	●
ασημί	205 x 65 290mm	570700.0006		1 τεμ.	●
κυπαρισσί	205 x 65 290mm	570700.0007		1 τεμ.	●

CITY II

ασημί

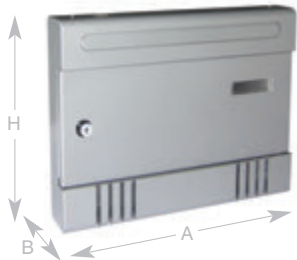

χρώμα	ΑxBxH	κωδ. παραγγελίας	barcode	συσκ/σια	διαθ/τα
ασημί	366 x 65 x 290mm	570700.0010		1 τεμ.	●

EASY

λευκό μαύρο ασημί κυπαρισσί



χρώμα	ΑxBxH	κωδ. παραγγελίας	barcode	συσκ/σια	διαθ/τα
λευκό	190 x 80 255mm	570700.0017		1 τεμ.	●
μαύρο	190 x 80 255mm	570700.0018		1 τεμ.	●
ασημί	190 x 80 255mm	570700.0019		1 τεμ.	●
κυπαρισσί	190 x 80 255mm	570700.0020		1 τεμ.	●

MR. POST

μαύρο



χρώμα	ΑxBxH	κωδ. παραγγελίας	barcode	συσκ/σια	διαθ/τα
μαύρο	210 x 85 305mm	570700.0015		1 τεμ.	●

MR. POST INOX

INOX



χρώμα	ΑxBxH	κωδ. παραγγελίας	barcode	συσκ/σια	διαθ/τα
ανοξει- δωτο	210 x 85 305mm	570701.0001		1 τεμ.	●

PERSONAL

λευκό

μαύρο

ασημί



χρώμα	ΑxBxH	κωδ. παραγγελίας	barcode	συσκ/σια	διαθ/τα
λευκό	240 x 80 300mm	570700.0027		1 τεμ.	●
μαύρο	240 x 80 300mm	570700.0028		1 τεμ.	●
ασημί	240 x 80 300mm	570700.0029		1 τεμ.	●

DESIGN

λευκό

ασημί

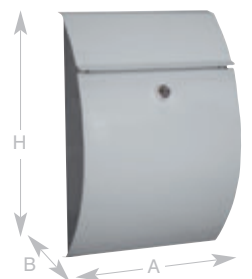

χρώμα	ΑxBxH	κωδ. παραγγελίας	barcode	συσκ/σια	διαθ/τα
λευκό	215 x 70 300mm	570700.0032		1 τεμ.	●
ασημί	215 x 70 300mm	570700.0033		1 τεμ.	●

DESIGN INOX

INOX

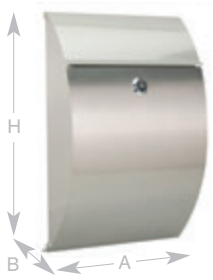

χρώμα	ΑxBxH	κωδ. παραγγελίας	barcode	συσκ/σια	διαθ/τα
ανοξείδωτο	215 x 70 300mm	570701.0000	 5 205566 647460	1 τεμ.	●

SIMPLE

λευκό

μαύρο



χρώμα	ΑxBxH	κωδ. παραγγελίας	barcode	συσκ/σια	διαθ/τα
λευκό	250 x 100 400mm	570700.0030	 5 205566 045914	1 τεμ.	●
μαύρο	250 x 100 400mm	570700.0031	 5 205566 045938	1 τεμ.	●

ΘΗΚΗ ΕΝΤΥΠΩΝ NEWS II

ασημί

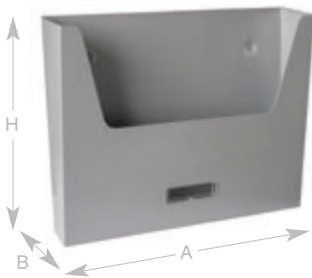

χρώμα	ΑxBxH	κωδ. παραγγελίας	barcode	συσκ/σια	διαθ/τα
ασημί	345 x 50 255mm	570703.0002	 5 205566 457298	1 τεμ.	●





**ERGO**tech<sup>®</sup>

ΠΙΝΑΚΙΔΕΣ  
ΣΗΜΑΝΣΗΣ

## ΠΙΝΑΚΙΔΕΣ ΣΗΜΑΝΣΗΣ ΓΙΑ ΕΜΠΟΡΙΚΑ ΚΑΤΑΣΤΗΜΑΤΑ

### ΠΙΝΑΚΙΔΑ ΣΗΜΑΝΣΗΣ PVC "ΣΥΡΑΤΕ"



υλικό κατασκευής	διαστάση πινακίδας	i	κωδικός παραγγελίας	barcode	συσκ/σία	διαθ/τητα
PVC 1.5mm	9,5 x 9,5 cm	με ταινία αυτοκόλλητη διπλής όψεως	572400.0002		10 τεμ.	●

### ΠΙΝΑΚΙΔΑ ΣΗΜΑΝΣΗΣ PVC "ΩΘΗΣΑΤΕ"



υλικό κατασκευής	διαστάση πινακίδας	i	κωδικός παραγγελίας	barcode	συσκ/σία	διαθ/τητα
PVC 1.5mm	9,5 x 9,5 cm	με ταινία αυτοκόλλητη διπλής όψεως	572400.0003		10 τεμ.	●

### ΠΙΝΑΚΙΔΑ ΣΗΜΑΝΣΗΣ ΑΛΟΥΜΙΝΙΟΥ "ΩΘΗΣΑΤΕ"



υλικό κατασκευής	διαστάση πινακίδας	i	κωδικός παραγγελίας	barcode	συσκ/σία	διαθ/τητα
αλουμίνιο	5 x 10 cm	με ταινία αυτοκόλλητη διπλής όψεως	572400.0019		5 τεμ.	●

### ΠΙΝΑΚΙΔΑ ΣΗΜΑΝΣΗΣ ΑΛΟΥΜΙΝΙΟΥ "ΕΛΞΑΤΕ"



υλικό κατασκευής	διαστάση πινακίδας	i	κωδικός παραγγελίας	barcode	συσκ/σία	διαθ/τητα
αλουμίνιο	5 x 10 cm	με ταινία αυτοκόλλητη διπλής όψεως	572400.0020		5 τεμ.	●

### ΠΙΝΑΚΙΔΑ ΣΗΜΑΝΣΗΣ PVC "ΑΝΟΙΚΤΟΝ/ΚΛΕΙΣΤΟΝ"



υλικό κατασκευής	διαστάση πινακίδας	i	κωδικός παραγγελίας	barcode	συσκ/σία	διαθ/τητα
PVC 1.5mm	8,5 x 20 cm	με κορδόνι κρέμασης & βεντούζα	572400.0000		5 τεμ.	●

**ΠΙΝΑΚΙΔΑ ΣΗΜΑΝΣΗΣ PVC "ΑΝΟΙΚΤΟΝ/ΚΛΕΙΣΤΟΝ"**
**ΑΝΟΙΚΤΟΝ**
**ΚΛΕΙΣΤΟΝ**

υλικό κατασκευής	διαστάση πινακίδας	i	κωδικός παραγγελίας	barcode	συσκ/σία	διαθ/τητα
PVC 1.5mm	5,5 x 20 cm	με κορδόνι κρέμασης & βεντούζα	572400.0007		5 τεμ.	●

**ΠΙΝΑΚΙΔΑ ΣΗΜΑΝΣΗΣ PVC "ΑΝΟΙΚΤΟΝ/ΕΠΙΣΤΡΕΦΩ ΑΜΕΣΩΣ"**
**ΑΝΟΙΚΤΟΝ**
**ΕΠΙΣΤΡΕΦΩ-ΑΜΕΣΩΣ**

υλικό κατασκευής	διαστάση πινακίδας	i	κωδικός παραγγελίας	barcode	συσκ/σία	διαθ/τητα
PVC 1.5mm	5,5 x 20 cm	με κορδόνι κρέμασης & βεντούζα	572400.0018		5 τεμ.	●

**ΠΙΝΑΚΙΔΑ ΣΗΜΑΝΣΗΣ PVC "ΩΡΕΣ ΚΑΤΑΣΤΗΜΑΤΟΣ"**

υλικό κατασκευής	διαστάση πινακίδας	i	κωδικός παραγγελίας	barcode	συσκ/σία	διαθ/τητα
PVC 1.5mm	15 x 25 cm	με κορδόνι κρέμασης & βεντούζα	572400.0005		5 τεμ.	●

**ΠΙΝΑΚΙΔΑ ΣΗΜΑΝΣΗΣ ΑΥΤΟΚΟΛΛΗΤΗ "ΤΟ ΚΑΤΑΣΤΗΜΑ ΔΙΑΘΕΤΕΙ POS"**

υλικό κατασκευής	διαστάση πινακίδας	i	κωδικός παραγγελίας	barcode	συσκ/σία	διαθ/τητα
βινύλιο	15 x 15 cm	αυτοκόλλητη	572400.0016		5 τεμ.	●

**ΠΙΝΑΚΙΔΑ ΣΗΜΑΝΣΗΣ ΑΛΟΥΜΙΝΙΟΥ "PRIVATE"**
**Private**

υλικό κατασκευής	διαστάση πινακίδας	i	κωδικός παραγγελίας	barcode	συσκ/σία	διαθ/τητα
αλουμίνιο	5 x 20 cm	με ταινία αυτοκόλλητη διπλής όψεως	572400.0010		5 τεμ.	●

ΠΙΝΑΚΙΔΑ ΣΗΜΑΝΣΗΣ ΑΛΟΥΜΙΝΙΟΥ "STAFF ONLY"



υλικό κατασκευής	διαστάση πινακίδας	i	κωδικός παραγγελίας	barcode	συσκ/σία	διαθ/τητα
αλουμίνιο	5 x 20 cm	με ταινία αυτοκόλλητη διπλής όψεως	572400.0011		5 τεμ.	●

ΠΙΝΑΚΙΔΑ ΣΗΜΑΝΣΗΣ PVC "ΜΗΝ ΑΓΓΙΖΕΤΕ"



υλικό κατασκευής	διαστάση πινακίδας	i	κωδικός παραγγελίας	barcode	συσκ/σία	διαθ/τητα
PVC 1.5mm	9,5 x 9,5 cm	με ταινία αυτοκόλλητη διπλής όψεως	572401.0000		10 τεμ.	●

ΠΙΝΑΚΙΔΑ ΣΗΜΑΝΣΗΣ PVC "ΑΠΑΓΟΡΕΥΕΤΑΙ Η ΕΙΣΟΔΟΣ"



υλικό κατασκευής	διαστάση πινακίδας	i	κωδικός παραγγελίας	barcode	συσκ/σία	διαθ/τητα
PVC 1.5mm	9,5 x 9,5 cm	με ταινία αυτοκόλλητη διπλής όψεως	572401.0001		10 τεμ.	●

ΠΙΝΑΚΙΔΑ ΣΗΜΑΝΣΗΣ PVC "ΑΠΑΓΟΡΕΥΕΤΑΙ Η ΕΙΣΟΔΟΣ"



υλικό κατασκευής	διαστάση πινακίδας	i	κωδικός παραγγελίας	barcode	συσκ/σία	διαθ/τητα
PVC 1.5mm	7,5 x 20 cm	με ταινία αυτοκόλλητη διπλής όψεως	572401.0002		5 τεμ.	●

ΠΙΝΑΚΙΔΑ ΣΗΜΑΝΣΗΣ PVC "ΑΠΑΓΟΡΕΥΕΤΑΙ Η ΕΙΣΟΔΟΣ"



υλικό κατασκευής	διαστάση πινακίδας	i	κωδικός παραγγελίας	barcode	συσκ/σία	διαθ/τητα
PVC 1.5mm	20 x 30 cm	με ταινία αυτοκόλλητη διπλής όψεως	572401.0005		5 τεμ.	●



**ΠΙΝΑΚΙΔΑ ΣΗΜΑΝΣΗΣ PVC “ΕΙΣΟΔΟΣ”**

υλικό κατασκευής	διαστάση πινακίδας	i	κωδικός παραγγελίας	barcode	συσκ/σία	διαθ/τητα
PVC 1.5mm	7,5 x 20 cm	με ταινία αυτοκόλλητη διπλής όψεως	572401.0004		5 τεμ.	●

**ΠΙΝΑΚΙΔΑ ΣΗΜΑΝΣΗΣ PVC “ΕΞΟΔΟΣ”**

υλικό κατασκευής	διαστάση πινακίδας	i	κωδικός παραγγελίας	barcode	συσκ/σία	διαθ/τητα
PVC 1.5mm	7,5 x 20 cm	με ταινία αυτοκόλλητη διπλής όψεως	572401.0013		5 τεμ.	●

**ΠΙΝΑΚΙΔΑ ΣΗΜΑΝΣΗΣ PVC “ΠΡΟΣΩΠΙΚΟ ΜΟΝΟ”**

υλικό κατασκευής	διαστάση πινακίδας	i	κωδικός παραγγελίας	barcode	συσκ/σία	διαθ/τητα
PVC 1.5mm	7,5 x 20 cm	με ταινία αυτοκόλλητη διπλής όψεως	572401.0003		5 τεμ.	●

**ΠΙΝΑΚΙΔΑ ΣΗΜΑΝΣΗΣ PVC “ΚΛΕΙΝΕΤΕ ΤΗΝ ΠΟΡΤΑ ΠΑΡΑΚΑΛΩ”**

υλικό κατασκευής	διαστάση πινακίδας	i	κωδικός παραγγελίας	barcode	συσκ/σία	διαθ/τητα
PVC 1.5mm	7,5 x 20 cm	με ταινία αυτοκόλλητη διπλής όψεως	572401.0014		5 τεμ.	●

**ΠΙΝΑΚΙΔΑ ΣΗΜΑΝΣΗΣ ΜΕΤΑΛΛΙΚΗ “ΕΙΣΟΔΟΣ-ΕΞΟΔΟΣ ΕΡΓΟΤΑΞΙΟΥ/ΑΠΑΓΟΡΕΥΕΤΑΙ Η ΕΙΣΟΔΟΣ”**

υλικό κατασκευής	διαστάση πινακίδας	i	κωδικός παραγγελίας	barcode	συσκ/σία	διαθ/τητα
γαλβανισμένο μεταλλικό φύλλο πάχ.0,9mm	50 x 66 cm	με τρύπες στις γωνίες	572401.0016		1 τεμ.	●

ΠΙΝΑΚΙΔΑ ΣΗΜΑΝΣΗΣ ΑΥΤΟΚΟΛΛΗΤΗ “ΑΤΟΜΑ ΜΕ ΑΝΑΠΗΡΙΑ”



υλικό κατασκευής	διαστάση πινακίδας	i	κωδικός παραγγελίας	barcode	συσκ/σία	διαθ/τητα
βινύλιο	9,5 x 9,5 cm	αυτοκόλλητη	572402.0002		10 τεμ.	●

ΠΙΝΑΚΙΔΑ ΣΗΜΑΝΣΗΣ PVC “ΠΛΥΣΙΜΟ ΧΕΡΙΩΝ”



υλικό κατασκευής	διαστάση πινακίδας	i	κωδικός παραγγελίας	barcode	συσκ/σία	διαθ/τητα
PVC 1.5mm	9,5 x 9,5 cm	με ταινία αυτοκόλλητη διπλής όψεως	572402.0000		10 τεμ.	●

ΠΙΝΑΚΙΔΑ ΣΗΜΑΝΣΗΣ PVC “ΟΙΚΟΝΟΜΙΑ ΣΤΟ ΝΕΡΟ”



υλικό κατασκευής	διαστάση πινακίδας	i	κωδικός παραγγελίας	barcode	συσκ/σία	διαθ/τητα
PVC 1.5mm	9,5 x 9,5 cm	με ταινία αυτοκόλλητη διπλής όψεως	572402.0001		10 τεμ.	●

ΠΙΝΑΚΙΔΑ ΣΗΜΑΝΣΗΣ ΑΥΤΟΚΟΛΛΗΤΗ “ΚΑΔΟΣ ΑΠΟΡΡΙΜΜΑΤΩΝ”



υλικό κατασκευής	διαστάση πινακίδας	i	κωδικός παραγγελίας	barcode	συσκ/σία	διαθ/τητα
βινύλιο	9,5 x 9,5 cm	αυτοκόλλητη	572402.0003		10 τεμ.	●

ΠΙΝΑΚΙΔΑ ΣΗΜΑΝΣΗΣ ΑΥΤΟΚΟΛΛΗΤΗ “Ο ΧΩΡΟΣ ΚΛΙΜΑΤΙΖΕΤΑΙ”, 2 ΤΕΜ.



υλικό κατασκευής	διαστάση πινακίδας	i	κωδικός παραγγελίας	barcode	συσκ/σία	διαθ/τητα
βινύλιο	7,5 x 15 cm	αυτοκόλλητη	572402.0006		5 τεμ.	●

**ΠΙΝΑΚΙΔΑ ΣΗΜΑΝΣΗΣ PVC "FREE WIFI"**

υλικό κατασκευής	διαστάση πινακίδας	i	κωδικός παραγγελίας	barcode	συσκ/σία	διαθ/τητα
PVC 1.5mm	9,5 x 9,5 cm	με ταινία αυτοκόλλητη διπλής όψεως	<b>572402.0004</b>	 5 205566 137510	10 τεμ.	●

**ΠΙΝΑΚΙΔΕΣ ΣΗΜΑΝΣΗ ΓΙΑ ΟΧΗΜΑΤΑ**
**ΠΙΝΑΚΙΔΑ ΣΗΜΑΝΣΗΣ ΑΥΤΟΚΟΛΛΗΤΗ "N"**

υλικό κατασκευής	διαστάση πινακίδας	i	κωδικός παραγγελίας	barcode	συσκ/σία	διαθ/τητα
βινύλιο	10 x 12 cm	αυτοκόλλητη	<b>572403.0000</b>	 5 205566 137534	10 τεμ.	●

**ΠΙΝΑΚΙΔΑ ΣΗΜΑΝΣΗΣ ΑΥΤΟΚΟΛΛΗΤΗ "BABY ON BOARD"**

υλικό κατασκευής	διαστάση πινακίδας	i	κωδικός παραγγελίας	barcode	συσκ/σία	διαθ/τητα
βινύλιο	15 x 15 cm	αυτοκόλλητη	<b>572403.0001</b>	 5 205566 137572	5 τεμ.	●

## ΠΙΝΑΚΙΔΕΣ ΣΗΜΑΝΣΗΣ ΓΙΑ ΠΑΡΚΑΡΙΣΜΑ

### ΠΙΝΑΚΙΔΑ ΣΗΜΑΝΣΗΣ PVC “ΑΠΑΓΟΡΕΥΕΤΑΙ Η ΣΤΑΘΜΕΥΣΗ”



υλικό κατασκευής	διαστάση πινακίδας	i	κωδικός παραγγελίας	barcode	συσκ/σία	διαθ/τητα
PVC 1.5mm	20 x 30 cm	με ταινία αυτοκόλλητη διπλής όψεως & με τρύπες για κρέμαση	572405.0000	542055661137626	5 τεμ.	●

### ΠΙΝΑΚΙΔΑ ΣΗΜΑΝΣΗΣ PVC “ΧΩΡΟΣ ΣΤΑΘΜΕΥΣΗΣ”



υλικό κατασκευής	διαστάση πινακίδας	i	κωδικός παραγγελίας	barcode	συσκ/σία	διαθ/τητα
PVC 1.5mm	20 x 30 cm	με ταινία αυτοκόλλητη διπλής όψεως	572405.0001	542055661137640	5 τεμ.	●

### ΠΙΝΑΚΙΔΑ ΣΗΜΑΝΣΗΣ PVC “ΦΟΡΤΩΣΗ-ΕΚΦΟΡΤΩΣΗ, ΑΠΑΓΟΡΕΥΕΤΑΙ Η ΣΤΑΘΜΕΥΣΗ”



υλικό κατασκευής	διαστάση πινακίδας	i	κωδικός παραγγελίας	barcode	συσκ/σία	διαθ/τητα
PVC 1.5mm	20 x 30 cm	με ταινία αυτοκόλλητη διπλής όψεως & με τρύπες για κρέμαση	572405.0002	542055661370863	5 τεμ.	●

### ΠΙΝΑΚΙΔΑ ΣΗΜΑΝΣΗΣ PVC “ΜΗ ΣΤΑΘΜΕΥΕΤΕ”



υλικό κατασκευής	διαστάση πινακίδας	i	κωδικός παραγγελίας	barcode	συσκ/σία	διαθ/τητα
PVC 1.5mm	19,5x19,5 cm	με ταινία αυτοκόλλητη διπλής όψεως	572405.0003	542055661583164	5 τεμ.	●

### ΠΙΝΑΚΙΔΑ ΣΗΜΑΝΣΗΣ PVC “ΜΗ ΣΤΑΘΜΕΥΕΤΕ”



υλικό κατασκευής	διαστάση πινακίδας	i	κωδικός παραγγελίας	barcode	συσκ/σία	διαθ/τητα
PVC 1.5mm	19,5x29,5 cm	με ταινία αυτοκόλλητη διπλής όψεως & με τρύπες για κρέμαση	572405.0004	542055661583218	5 τεμ.	●



ΠΙΝΑΚΙΔΑ ΣΗΜΑΝΣΗΣ PVC “ΚΑΜΕΡΑ ΠΑΡΑΚΟΛΟΥΘΗΣΗΣ”



υλικό κατασκευής	διαστάση πινακίδας	i	κωδικός παραγγελίας	barcode	συσκ/σία	διαθ/τητα
PVC 1.5mm	9,5 x 9,5 cm	με ταινία αυτοκόλλητη διπλής όψεως	572404.0000		10 τεμ.	●

ΠΙΝΑΚΙΔΑ ΣΗΜΑΝΣΗΣ ΑΛΟΥΜΙΝΙΟΥ “ΚΑΜΕΡΑ ΠΑΡΑΚΟΛΟΥΘΗΣΗΣ”



υλικό κατασκευής	διαστάση πινακίδας	i	κωδικός παραγγελίας	barcode	συσκ/σία	διαθ/τητα
αλουμίνιο & πλαστικό	Ø9 cm	με ταινία αυτοκόλλητη διπλής όψεως	572404.0004		5 τεμ.	●

ΠΙΝΑΚΙΔΑ ΣΗΜΑΝΣΗΣ ΑΥΤΟΚΟΛΛΗΤΗ “24 HOURS CCTV OPERATION”



υλικό κατασκευής	διαστάση πινακίδας	i	κωδικός παραγγελίας	barcode	συσκ/σία	διαθ/τητα
βινύλιο	10 x 15 cm	αυτοκόλλητη	572404.0003		10 τεμ.	●

ΠΙΝΑΚΙΔΑ ΣΗΜΑΝΣΗΣ ΑΥΤΟΚΟΛΛΗΤΗ “Ο ΧΩΡΟΣ ΠΑΡΑΚΟΛΟΥΘΕΙΤΑΙ”



υλικό κατασκευής	διαστάση πινακίδας	i	κωδικός παραγγελίας	barcode	συσκ/σία	διαθ/τητα
βινύλιο	10 x 15 cm	αυτοκόλλητη	572404.0001		10 τεμ.	●

ΠΙΝΑΚΙΔΑ ΣΗΜΑΝΣΗΣ PVC “Ο ΧΩΡΟΣ ΠΑΡΑΚΟΛΟΥΘΕΙΤΑΙ”



υλικό κατασκευής	διαστάση πινακίδας	i	κωδικός παραγγελίας	barcode	συσκ/σία	διαθ/τητα
PVC 1.5mm	20 x 30 cm	με ταινία αυτοκόλλητη διπλής όψεως	572404.0002		5 τεμ.	●

## ΠΙΝΑΚΙΔΕΣ ΣΗΜΑΝΣΗΣ ΓΙΑ ΚΑΠΝΙΣΜΑ

### ΠΙΝΑΚΙΔΑ ΣΗΜΑΝΣΗΣ PVC “ΑΠΑΓΟΡΕΥΕΤΑΙ ΤΟ ΚΑΠΝΙΣΜΑ”



υλικό κατασκευής	διαστάση πινακίδας	i	κωδικός παραγγελίας	barcode	συσκ/σία	διαθ/τητα
PVC 1.5mm	9,5 x 9,5 cm	με ταινία αυτοκόλλητη διπλής όψεως	572406.0000	5 205566 138500	10 τεμ.	●

### ΠΙΝΑΚΙΔΑ ΣΗΜΑΝΣΗΣ PVC “SMOKING AREA”



υλικό κατασκευής	διαστάση πινακίδας	i	κωδικός παραγγελίας	barcode	συσκ/σία	διαθ/τητα
PVC 1.5mm	9,5 x 9,5 cm	με ταινία αυτοκόλλητη διπλής όψεως	572406.0001	5 205566 138517	10 τεμ.	●

### ΠΙΝΑΚΙΔΑ ΣΗΜΑΝΣΗΣ ΑΛΟΥΜΙΝΙΟΥ “ΑΠΑΓΟΡΕΥΕΤΑΙ ΤΟ ΚΑΠΝΙΣΜΑ”



υλικό κατασκευής	διαστάση πινακίδας	i	κωδικός παραγγελίας	barcode	συσκ/σία	διαθ/τητα
αλουμίνιο & πλαστικό	Ø9 cm	με ταινία αυτοκόλλητη διπλής όψεως	572406.0004	5 205566 154562	5 τεμ.	●

### ΠΙΝΑΚΙΔΑ ΣΗΜΑΝΣΗΣ PVC “ΑΠΑΓΟΡΕΥΕΤΑΙ ΤΟ ΚΑΠΝΙΣΜΑ”



υλικό κατασκευής	διαστάση πινακίδας	i	κωδικός παραγγελίας	barcode	συσκ/σία	διαθ/τητα
PVC 1.5mm	7,5 x 20 cm	με ταινία αυτοκόλλητη διπλής όψεως	572406.0002	5 205566 138579	5 τεμ.	●

### ΠΙΝΑΚΙΔΑ ΣΗΜΑΝΣΗΣ PVC “ΑΠΑΓΟΡΕΥΕΤΑΙ ΤΟ ΚΑΠΝΙΣΜΑ”



υλικό κατασκευής	διαστάση πινακίδας	i	κωδικός παραγγελίας	barcode	συσκ/σία	διαθ/τητα
PVC 1.5mm	20 x 30 cm	με ταινία αυτοκόλλητη διπλής όψεως	572406.0003	5 205566 138586	5 τεμ.	●



**ΠΙΝΑΚΙΔΑ ΣΗΜΑΝΣΗΣ ΑΥΤΟΚΟΛΛΗΤΗ "NO SMOKING NO VAPING"**

υλικό κατασκευής	διαστάση πινακίδας	i	κωδικός παραγγελίας	barcode	συσκ/σία	διαθ/τητα
βινύλιο	9,5 x 9,5 cm	αυτοκόλλητη	572406.0005		5 τεμ.	●

**ΠΙΝΑΚΙΔΑ ΣΗΜΑΝΣΗΣ PVC "ΑΠΑΓΟΡΕΥΕΤΑΙ ΤΟ ΚΑΠΝΙΣΜΑ"**

υλικό κατασκευής	διαστάση πινακίδας	i	κωδικός παραγγελίας	barcode	συσκ/σία	διαθ/τητα
PVC 1,5mm	7,5 x 20 cm	με ταινία αυτοκόλλητη διπλής όψεως	572406.0006		5 τεμ.	●

**ΠΙΝΑΚΙΔΑ ΕΠΙΤΡΑΠΕΖΙΑ ΑΛΟΥΜΙΝΙΟΥ "NO SMOKING/NO VAPING" ΣΕΤ 3 ΤΕΜ.**

υλικό κατασκευής	διαστάση πινακίδας	i	κωδικός παραγγελίας	barcode	συσκ/σία	διαθ/τητα
αλουμίνιο	10 x 12 cm	επιτραπέζια	572406.0007		1 τεμ.	●

**ΠΙΝΑΚΙΔΕΣ ΣΗΜΑΝΣΗΣ ΓΙΑ ΚΙΝΔΥΝΟ ΗΛΕΚΤΡΟΠΛΗΞΙΑΣ**
**ΠΙΝΑΚΙΔΑ ΣΗΜΑΝΣΗΣ ΑΥΤΟΚΟΛΛΗΤΗ "ΚΙΝΔΥΝΟΣ ΗΛΕΚΤΡΟΠΛΗΞΙΑΣ"**

υλικό κατασκευής	διαστάση πινακίδας	i	κωδικός παραγγελίας	barcode	συσκ/σία	διαθ/τητα
βινύλιο	9,5 x 9,5 cm	αυτοκόλλητη	572407.0000		10 τεμ.	●

**ΠΙΝΑΚΙΔΑ ΣΗΜΑΝΣΗΣ PVC "ΠΡΟΣΟΧΗ ΚΙΝΔΥΝΟΣ"**

υλικό κατασκευής	διαστάση πινακίδας	i	κωδικός παραγγελίας	barcode	συσκ/σία	διαθ/τητα
PVC 1.5mm	7,5 x 20 cm	με ταινία αυτοκόλλητη διπλής όψεως	572407.0001		5 τεμ.	●

**ΠΙΝΑΚΙΔΑ ΣΗΜΑΝΣΗΣ PVC "ΚΙΝΔΥΝΟΣ ΗΛΕΚΤΡΟΠΛΗΞΙΑΣ"**

υλικό κατασκευής	διαστάση πινακίδας	i	κωδικός παραγγελίας	barcode	συσκ/σία	διαθ/τητα
PVC 1.5mm	20 x 30 cm	με ταινία αυτοκόλλητη διπλής όψεως	572407.0002		5 τεμ.	●

## ΠΙΝΑΚΙΔΕΣ ΣΗΜΑΝΣΗΣ ΓΙΑ ΑΚΙΝΗΤΗ ΠΕΡΙΟΥΣΙΑ

### ΠΙΝΑΚΙΔΑ ΣΗΜΑΝΣΗΣ ΑΥΤΟΚΟΛΛΗΤΗ "FOR RENT"



υλικό κατασκευής	διαστάση πινακίδας	i	κωδικός παραγγελίας	barcode	συσκ/σία	διαθ/τητα
βινύλιο	11,5 x 29,5cm	αυτοκόλλητη	572408.0000		10 τεμ.	●

### ΠΙΝΑΚΙΔΑ ΣΗΜΑΝΣΗΣ ΑΥΤΟΚΟΛΛΗΤΗ "FOR SALE"



υλικό κατασκευής	διαστάση πινακίδας	i	κωδικός παραγγελίας	barcode	συσκ/σία	διαθ/τητα
βινύλιο	11,5 x 29,5cm	αυτοκόλλητη	572408.0001		10 τεμ.	●

### ΠΙΝΑΚΙΔΑ ΣΗΜΑΝΣΗΣ PVC "ΕΝΟΙΚΙΑΖΕΤΑΙ"



υλικό κατασκευής	διαστάση πινακίδας	i	κωδικός παραγγελίας	barcode	συσκ/σία	διαθ/τητα
PVC 1,2mm	29 x 59 cm	με τρύπες για κρέμασμα	572408.0002		5 τεμ.	●

### ΠΙΝΑΚΙΔΑ ΣΗΜΑΝΣΗΣ PVC "ΠΩΛΕΙΤΑΙ"



υλικό κατασκευής	διαστάση πινακίδας	i	κωδικός παραγγελίας	barcode	συσκ/σία	διαθ/τητα
PVC 1,2mm	29 x 59 cm	με τρύπες για κρέμασμα	572408.0003		5 τεμ.	●





ΠΙΝΑΚΙΔΑ ΣΗΜΑΝΣΗΣ ΑΥΤΟΚΟΛΛΗΤΗ "ΜΗ ΡΙΧΝΕΤΕ ΧΑΡΤΙ ΣΤΗ ΛΕΚΑΝΗ"



υλικό κατασκευής	διαστάση πινακίδας	i	κωδικός παραγγελίας	barcode	συσκ/σία	διαθ/τητα
βινύλιο	9,5 x 9,5 cm	αυτοκόλλητη	572409.0000		10 τεμ.	●

ΠΙΝΑΚΙΔΑ ΣΗΜΑΝΣΗΣ PVC "WC ΑΝΔΡΩΝ"



υλικό κατασκευής	διαστάση πινακίδας	i	κωδικός παραγγελίας	barcode	συσκ/σία	διαθ/τητα
PVC 1.5mm	9,5 x 9,5 cm	με ταινία αυτοκόλλητη διπλής όψεως	572409.0001		10 τεμ.	●

ΠΙΝΑΚΙΔΑ ΣΗΜΑΝΣΗΣ PVC "WC ΓΥΝΑΙΚΩΝ"



υλικό κατασκευής	διαστάση πινακίδας	i	κωδικός παραγγελίας	barcode	συσκ/σία	διαθ/τητα
PVC 1.5mm	9,5 x 9,5 cm	με ταινία αυτοκόλλητη διπλής όψεως	572409.0002		10 τεμ.	●

ΠΙΝΑΚΙΔΑ ΣΗΜΑΝΣΗΣ ΑΥΤΟΚΟΛΛΗΤΗ "WC ΑΝΔΡΩΝ - ΓΥΝΑΙΚΩΝ" ΣΕΤ 2 ΤΕΜ.



υλικό κατασκευής	διαστάση πινακίδας	i	κωδικός παραγγελίας	barcode	συσκ/σία	διαθ/τητα
βινύλιο	7,5 x 15cm	αυτοκόλλητη	572409.0004		10 τεμ.	●

ΠΙΝΑΚΙΔΑ ΣΗΜΑΝΣΗΣ PVC "ΜΗ ΡΙΧΝΕΤΕ ΧΑΡΤΙΑ ΣΤΗ ΛΕΚΑΝΗ"



υλικό κατασκευής	διαστάση πινακίδας	i	κωδικός παραγγελίας	barcode	συσκ/σία	διαθ/τητα
PVC 1.5mm	7,5 x 15cm	με ταινία αυτοκόλλητη διπλής όψεως	572409.0005		5 τεμ.	●

## ΠΙΝΑΚΙΔΕΣ ΣΗΜΑΝΣΗΣ ΓΙΑ WC

### ΠΙΝΑΚΙΔΑ ΣΗΜΑΝΣΗΣ PVC "WC ΓΥΝΑΙΚΩΝ"



υλικό κατασκευής	διαστάση πινακίδας	i	κωδικός παραγγελίας	barcode	συσκ/σία	διαθ/τητα
PVC 1.5mm	7,5 x 15cm	με ταινία αυτοκόλλητη διπλής όψεως	572409.0006	 5 205566 138944	5 τεμ.	●

### ΠΙΝΑΚΙΔΑ ΣΗΜΑΝΣΗΣ PVC "WC ΑΝΔΡΩΝ"



υλικό κατασκευής	διαστάση πινακίδας	i	κωδικός παραγγελίας	barcode	συσκ/σία	διαθ/τητα
PVC 1.5mm	7,5 x 15cm	με ταινία αυτοκόλλητη διπλής όψεως	572409.0007	 5 205566 138951	5 τεμ.	●

### ΠΙΝΑΚΙΔΑ ΣΗΜΑΝΣΗΣ PVC "WC ΓΙΑ ΑΜΕΑ"



υλικό κατασκευής	διαστάση πινακίδας	i	κωδικός παραγγελίας	barcode	συσκ/σία	διαθ/τητα
PVC 1.5mm	7,5 x 15cm	με ταινία αυτοκόλλητη διπλής όψεως	572409.0013	 5 205566 1370597	5 τεμ.	●

### ΠΙΝΑΚΙΔΑ ΣΗΜΑΝΣΗΣ PVC "TOILETS WC"



υλικό κατασκευής	διαστάση πινακίδας	i	κωδικός παραγγελίας	barcode	συσκ/σία	διαθ/τητα
PVC 1.5mm	7,5 x 20cm	με ταινία αυτοκόλλητη διπλής όψεως	572409.0008	 5 205566 138968	5 τεμ.	●



**ΠΙΝΑΚΙΔΑ ΣΗΜΑΝΣΗΣ ΑΥΤΟΚΟΛΛΗΤΗ "TOILETS" ΣΕΤ 2 ΤΕΜ.**

υλικό κατασκευής	διαστάση πινακίδας	i	κωδικός παραγγελίας	barcode	συσκ/σία	διαθ/τητα
βινύλιο	7,5 x 15 cm	αυτοκόλλητη	572409.0009	 5 205566 150779	10 τεμ.	●

**ΠΙΝΑΚΙΔΑ ΣΗΜΑΝΣΗΣ ΑΛΟΥΜΙΝΙΟΥ "TOILETS"**

υλικό κατασκευής	διαστάση πινακίδας	i	κωδικός παραγγελίας	barcode	συσκ/σία	διαθ/τητα
αλουμίνιο	5 x 20cm	με ταινία αυτοκόλλητη διπλής όψεως	572409.0010	 5 205566 151370	5 τεμ.	●

**ΠΙΝΑΚΙΔΑ ΣΗΜΑΝΣΗΣ ΑΛΟΥΜΙΝΙΟΥ "ΜΗΝ ΡΙΧΝΕΤΕ ΧΑΡΤΙ ΣΤΗ ΛΕΚΑΝΗ"**

υλικό κατασκευής	διαστάση πινακίδας	i	κωδικός παραγγελίας	barcode	συσκ/σία	διαθ/τητα
αλουμίνιο & πλαστικό	Ø9cm	με ταινία αυτοκόλλητη διπλής όψεως	572409.0011	 5 205566 154579	5 τεμ.	●

**ΠΙΝΑΚΙΔΑ ΣΗΜΑΝΣΗΣ ΑΛΟΥΜΙΝΙΟΥ "W.C"**

υλικό κατασκευής	διαστάση πινακίδας	i	κωδικός παραγγελίας	barcode	συσκ/σία	διαθ/τητα
αλουμίνιο & πλαστικό	Ø9cm	με ταινία αυτοκόλλητη διπλής όψεως	572409.0012	 5 205566 154586	5 τεμ.	●

## ΠΙΝΑΚΙΔΕΣ ΣΗΜΑΝΣΗΣ ΓΙΑ ΣΚΥΛΟΥΣ

### ΠΙΝΑΚΙΔΑ ΣΗΜΑΝΣΗΣ PVC “ΠΡΟΣΟΧΗ ΣΚΥΛΟΣ”



υλικό κατασκευής	διαστάση πινακίδας	i	κωδικός παραγγελίας	barcode	συσκ/σία	διαθ/τητα
PVC 1.5mm	7,5 x 20 cm	με ταινία αυτοκόλλητη διπλής όψεως	572411.0001		5 τεμ.	●

### ΠΙΝΑΚΙΔΑ ΣΗΜΑΝΣΗΣ PVC “ΠΡΟΣΟΧΗ ΣΚΥΛΟΣ”



υλικό κατασκευής	διαστάση πινακίδας	i	κωδικός παραγγελίας	barcode	συσκ/σία	διαθ/τητα
PVC 1.5mm	20 x 30 cm	με τρύπες για κρέμασμα & ταινία αυτοκόλλητη διπλής όψεως	572411.0002		5 τεμ.	●

### ΠΙΝΑΚΙΔΑ ΣΗΜΑΝΣΗΣ PVC “ΠΡΟΣΟΧΗ ΣΚΥΛΟΣ”



υλικό κατασκευής	διαστάση πινακίδας	i	κωδικός παραγγελίας	barcode	συσκ/σία	διαθ/τητα
PVC 1.5mm	15 x 31 cm	με τρύπες για κρέμασμα & ταινία αυτοκόλλητη διπλής όψεως	572411.0003		5 τεμ.	●

### ΠΙΝΑΚΙΔΑ ΣΗΜΑΝΣΗΣ PVC “ΠΡΟΣΟΧΗ ΣΚΥΛΟΣ”



υλικό κατασκευής	διαστάση πινακίδας	i	κωδικός παραγγελίας	barcode	συσκ/σία	διαθ/τητα
PVC 1.5mm	15 x 31 cm	με τρύπες για κρέμασμα & ταινία αυτοκόλλητη διπλής όψεως	572411.0004		5 τεμ.	●

### ΠΙΝΑΚΙΔΑ ΣΗΜΑΝΣΗΣ PVC “ΠΡΟΣΟΧΗ ΣΚΥΛΟΣ”



υλικό κατασκευής	διαστάση πινακίδας	i	κωδικός παραγγελίας	barcode	συσκ/σία	διαθ/τητα
PVC 1.5mm	15 x 31 cm	με τρύπες για κρέμασμα & ταινία αυτοκόλλητη διπλής όψεως	572411.0006		5 τεμ.	●

**ΠΙΝΑΚΙΔΑ ΣΗΜΑΝΣΗΣ PVC “ΠΡΟΣΟΧΗ ΣΚΥΛΟΣ”**

υλικό κατασκευής	διαστάση πινακίδας	i	κωδικός παραγγελίας	barcode	συσκ/σία	διαθ/τητα
PVC 1.5mm	15 x 31 cm	με τρύπες για κρέμασμα & ταινία αυτοκόλλητη διπλής όψεως	572411.0010		5 τεμ.	●

**ΠΙΝΑΚΙΔΑ ΣΗΜΑΝΣΗΣ PVC “ENTER AT YOUR OWN RISK”**

υλικό κατασκευής	διαστάση πινακίδας	i	κωδικός παραγγελίας	barcode	συσκ/σία	διαθ/τητα
PVC 1.5mm	15 x 31 cm	με τρύπες για κρέμασμα & ταινία αυτοκόλλητη διπλής όψεως	572411.0012		5 τεμ.	●

**ΠΙΝΑΚΙΔΑ ΣΗΜΑΝΣΗΣ PVC “ΑΠΑΓΟΡΕΥΟΝΤΑΙ ΤΑ ΚΑΤΟΙΚΙΔΙΑ”**

υλικό κατασκευής	διαστάση πινακίδας	i	κωδικός παραγγελίας	barcode	συσκ/σία	διαθ/τητα
PVC 1.5mm	7,5 x20 cm	με ταινία αυτοκόλλητη διπλής όψεως & τρύπες για κρέμαση	572411.0015		5 τεμ.	●

**ΠΙΝΑΚΙΔΑ ΣΗΜΑΝΣΗΣ PVC “ΑΠΑΓΟΡΕΥΟΝΤΑΙ ΤΑ ΚΑΤΟΙΚΙΔΙΑ ΖΩΑ”**

υλικό κατασκευής	διαστάση πινακίδας	i	κωδικός παραγγελίας	barcode	συσκ/σία	διαθ/τητα
PVC 1.5mm	20 x 30 cm	με ταινία αυτοκόλλητη διπλής όψεως & τρύπες για κρέμαση	572411.0016		5 τεμ.	●

Με ειδική επίστρωση κατάλληλη για εξωτερική χρήση.

ΠΙΝΑΚΙΔΑ ΣΗΜΑΝΣΗΣ ΑΛΟΥΜΙΝΙΟΥ “ΑΡΙΘΜΟΙ & ΓΡΑΜΜΑΤΑ”



Υλικό κατασκευής: αλουμίνιο  
με ταινία αυτοκόλλητη διπλής όψης.  
Διάσταση: 3 x 4 cm

ⓘ	κωδικός παραγγελίας	barcode	συσκ/σία	διαθ/τητα
αριθμός “0”	572410.0008		10 τεμ.	●
αριθμός “1”	572410.0000		10 τεμ.	●
αριθμός “2”	572410.0001		10 τεμ.	●
αριθμός “3”	572410.0002		10 τεμ.	●
αριθμός “4”	572410.0003		10 τεμ.	●
αριθμός “5”	572410.0004		10 τεμ.	●
αριθμός “6”	572410.0005		10 τεμ.	●
αριθμός “7”	572410.0006		10 τεμ.	●
αριθμός “8”	572410.0007		10 τεμ.	●
γράμμα “Α”	572410.0009		10 τεμ.	●
γράμμα “Β”	572410.0010		10 τεμ.	●
γράμμα “C”	572410.0011		10 τεμ.	●
γράμμα “D”	572410.0012		10 τεμ.	●
γράμμα “E”	572410.0013		10 τεμ.	●
γράμμα “F”	572410.0036		10 τεμ.	●
γράμμα “G”	572410.0037		10 τεμ.	●
γράμμα “H”	572410.0038		10 τεμ.	●
γράμμα “I”	572410.0039		10 τεμ.	●
γράμμα “J”	572410.0040		10 τεμ.	●
γράμμα “K”	572410.0041		10 τεμ.	●
γράμμα “L”	572410.0042		10 τεμ.	●
γράμμα “M”	572410.0043		10 τεμ.	●

ⓘ	κωδικός παραγγελίας	barcode	συσκ/σία	διαθ/τητα
γράμμα “N”	572410.0044		10 τεμ.	●
γράμμα “O”	572410.0045		10 τεμ.	●
γράμμα “P”	572410.0046		10 τεμ.	●
γράμμα “Q”	572410.0047		10 τεμ.	●
γράμμα “R”	572410.0048		10 τεμ.	●
γράμμα “S”	572410.0049		10 τεμ.	●
γράμμα “T”	572410.0050		10 τεμ.	●
γράμμα “U”	572410.0051		10 τεμ.	●
γράμμα “V”	572410.0052		10 τεμ.	●
γράμμα “W”	572410.0053		10 τεμ.	●
γράμμα “X”	572410.0054		10 τεμ.	●
γράμμα “Y”	572410.0055		10 τεμ.	●
γράμμα “Z”	572410.0056		10 τεμ.	●
γράμμα “Γ”	572410.0057		10 τεμ.	●
γράμμα “Δ”	572410.0058		10 τεμ.	●
γράμμα “Θ”	572410.0059		10 τεμ.	●
γράμμα “Ξ”	572410.0060		10 τεμ.	●
γράμμα “Π”	572410.0061		10 τεμ.	●
γράμμα “Σ”	572410.0062		10 τεμ.	●
γράμμα “Φ”	572410.0063		10 τεμ.	●
γράμμα “Ψ”	572410.0064		10 τεμ.	●
γράμμα “Ω”	572410.0065		10 τεμ.	●



**ΠΙΝΑΚΙΔΑ ΣΗΜΑΝΣΗΣ ΑΛΟΥΜΙΝΙΟΥ “ΑΡΙΘΜΟΙ & ΓΡΑΜΜΑΤΑ”**

Υλικό κατασκευής: αλουμίνιο  
με ταινία αυτοκόλλητη διπλής όψης.  
Διάσταση: 4 x 6 cm

❶	κωδικός παραγγελίας	barcode	συσκ/σία	διαθ/τητα
αριθμός “1”	572410.0014		10 τεμ.	●
αριθμός “2”	572410.0015		10 τεμ.	●
αριθμός “3”	572410.0016		10 τεμ.	●
αριθμός “4”	572410.0017		10 τεμ.	●
αριθμός “5”	572410.0018		10 τεμ.	●
αριθμός “6”	572410.0019		10 τεμ.	●
αριθμός “7”	572410.0020		10 τεμ.	●
αριθμός “8”	572410.0021		10 τεμ.	●
αριθμός “0”	572410.0022		10 τεμ.	●
γράμμα “Α”	572410.0023		10 τεμ.	●
γράμμα “Β”	572410.0024		10 τεμ.	●
γράμμα “C”	572410.0025		10 τεμ.	●
γράμμα “D”	572410.0066		10 τεμ.	●
γράμμα “E”	572410.0067		10 τεμ.	●
γράμμα “F”	572410.0068		10 τεμ.	●
γράμμα “G”	572410.0069		10 τεμ.	●
γράμμα “H”	572410.0070		10 τεμ.	●
γράμμα “I”	572410.0071		10 τεμ.	●
γράμμα “J”	572410.0072		10 τεμ.	●
γράμμα “K”	572410.0073		10 τεμ.	●
γράμμα “L”	572410.0074		10 τεμ.	●
γράμμα “M”	572410.0075		10 τεμ.	●

❶	κωδικός παραγγελίας	barcode	συσκ/σία	διαθ/τητα
γράμμα “N”	572410.0076		10 τεμ.	●
γράμμα “O”	572410.0077		10 τεμ.	●
γράμμα “P”	572410.0078		10 τεμ.	●
γράμμα “Q”	572410.0079		10 τεμ.	●
γράμμα “R”	572410.0080		10 τεμ.	●
γράμμα “S”	572410.0081		10 τεμ.	●
γράμμα “T”	572410.0082		10 τεμ.	●
γράμμα “U”	572410.0083		10 τεμ.	●
γράμμα “V”	572410.0084		10 τεμ.	●
γράμμα “W”	572410.0085		10 τεμ.	●
γράμμα “X”	572410.0086		10 τεμ.	●
γράμμα “Y”	572410.0087		10 τεμ.	●
γράμμα “Z”	572410.0088		10 τεμ.	●
γράμμα “Γ”	572410.0089		10 τεμ.	●
γράμμα “Δ”	572410.0090		10 τεμ.	●
γράμμα “Θ”	572410.0091		10 τεμ.	●
γράμμα “Ξ”	572410.0092		10 τεμ.	●
γράμμα “Π”	572410.0093		10 τεμ.	●
γράμμα “Σ”	572410.0094		10 τεμ.	●
γράμμα “Φ”	572410.0095		10 τεμ.	●
γράμμα “Ψ”	572410.0096		10 τεμ.	●
γράμμα “Ω”	572410.0097		10 τεμ.	●





## ΠΙΝΑΚΙΔΕΣ ΣΗΜΑΝΣΗΣ ΑΡΙΘΜΟΙ & ΓΡΑΜΜΑΤΑ

### ΠΙΝΑΚΙΔΑ ΣΗΜΑΝΣΗΣ ABS "ΑΡΙΘΜΟΙ & ΓΡΑΜΜΑΤΑ"

# 5



Υλικό κατασκευής: ABS  
με ταινία αυτοκόλλητη διπλής όψης.  
Διάσταση: 7 x 8,5 cm  
Χρώμα: ασημί





❶	κωδικός παραγγελίας	barcode	συσκ/σία	διαθ/τητα
αριθμός "0"	572410.0026	 5 205566 139477	5 τεμ.	●
αριθμός "1"	572410.0027	 5 205566 139484	5 τεμ.	●
αριθμός "2"	572410.0028	 5 205566 139507	5 τεμ.	●
αριθμός "3"	572410.0029	 5 205566 139606	5 τεμ.	●
αριθμός "4"	572410.0030	 5 205566 139613	5 τεμ.	●

❶	κωδικός παραγγελίας	barcode	συσκ/σία	διαθ/τητα
αριθμός "5"	572410.0031	 5 205566 139620	5 τεμ.	●
αριθμός "6"	572410.0032	 5 205566 139637	5 τεμ.	●
αριθμός "7"	572410.0033	 5 205566 139644	5 τεμ.	●
αριθμός "8"	572410.0034	 5 205566 139651	5 τεμ.	●
γράμμα "A"	572410.0035	 5 205566 139668	5 τεμ.	●

# 5

Υλικό κατασκευής: ABS  
με ταινία αυτοκόλλητη διπλής όψης.  
Διάσταση: 7 x 8,5 cm  
Χρώμα: μαύρο



❶	κωδικός παραγγελίας	barcode	συσκ/σία	διαθ/τητα
αριθμός "0"	572410.0114	 5 205566 153831	5 τεμ.	●
αριθμός "1"	572410.0115	 5 205566 153862	5 τεμ.	●
αριθμός "2"	572410.0116	 5 205566 153893	5 τεμ.	●
αριθμός "3"	572410.0117	 5 205566 153909	5 τεμ.	●
αριθμός "4"	572410.0118	 5 205566 153916	5 τεμ.	●

❶	κωδικός παραγγελίας	barcode	συσκ/σία	διαθ/τητα
αριθμός "5"	572410.0119	 5 205566 153923	5 τεμ.	●
αριθμός "6"	572410.0120	 5 205566 153930	5 τεμ.	●
αριθμός "7"	572410.0121	 5 205566 153954	5 τεμ.	●
αριθμός "8"	572410.0122	 5 205566 153961	5 τεμ.	●
γράμμα "A"	572410.0123	 5 205566 153978	5 τεμ.	●

# 5

Υλικό κατασκευής: ABS  
με ταινία αυτοκόλλητη διπλής όψης.  
Διάσταση: 7 x 8,5 cm  
Χρώμα: χρυσό

❶	κωδικός παραγγελίας	barcode	συσκ/σία	διαθ/τητα
αριθμός "0"	572410.0124	 5 205566 153985	5 τεμ.	●
αριθμός "1"	572410.0125	 5 205566 153992	5 τεμ.	●
αριθμός "2"	572410.0126	 5 205566 154005	5 τεμ.	●
αριθμός "3"	572410.0127	 5 205566 154029	5 τεμ.	●
αριθμός "4"	572410.0128	 5 205566 154043	5 τεμ.	●

❶	κωδικός παραγγελίας	barcode	συσκ/σία	διαθ/τητα
αριθμός "5"	572410.0129	 5 205566 154050	5 τεμ.	●
αριθμός "6"	572410.0130	 5 205566 154067	5 τεμ.	●
αριθμός "7"	572410.0131	 5 205566 154074	5 τεμ.	●
αριθμός "8"	572410.0132	 5 205566 154081	5 τεμ.	●
γράμμα "A"	572410.0133	 5 205566 154098	5 τεμ.	●





ΠΙΝΑΚΙΔΑ ΣΗΜΑΝΣΗΣ PVC “ΠΥΡΙΜΑΧΗ ΘΥΡΑ ΠΑΝΤΑ ΚΛΕΙΣΤΗ”



υλικό κατασκευής	διαστάση πινακίδας	i	κωδικός παραγγελίας	barcode	συσκ/σία	διαθ/τητα
PVC 1.5mm	9,5 x 9,5 cm	με ταινία αυτοκόλλητη διπλής όψεως	572412.0000		10 τεμ.	●

ΠΙΝΑΚΙΔΑ ΣΗΜΑΝΣΗΣ PVC “ΠΥΡΟΣΒΕΣΤΗΡΑΣ”



υλικό κατασκευής	διαστάση πινακίδας	i	κωδικός παραγγελίας	barcode	συσκ/σία	διαθ/τητα
PVC 1.5mm	9,5 x 9,5 cm	με ταινία αυτοκόλλητη διπλής όψεως	572412.0001		10 τεμ.	●

ΠΙΝΑΚΙΔΑ ΣΗΜΑΝΣΗΣ PVC “ΠΥΡΟΣΒΕΣΤΙΚΟ ΣΗΜΕΙΟ”



υλικό κατασκευής	διαστάση πινακίδας	i	κωδικός παραγγελίας	barcode	συσκ/σία	διαθ/τητα
PVC 1.5mm	20 x 30 cm	με ταινία αυτοκόλλητη διπλής όψεως	572412.0002		5 τεμ.	●

ΠΙΝΑΚΙΔΑ ΣΗΜΑΝΣΗΣ ΑΛΟΥΜΙΝΙΟΥ “ΠΥΡΟΣΒΕΣΤΗΡΑΣ”



υλικό κατασκευής	διαστάση πινακίδας	i	κωδικός παραγγελίας	barcode	συσκ/σία	διαθ/τητα
αλουμίνιο & πλαστικό	Ø9cm	με ταινία αυτοκόλλητη διπλής όψεως	572412.0003		5 τεμ.	●

ΠΙΝΑΚΙΔΑ ΣΗΜΑΝΣΗΣ ΑΥΤΟΚΟΛΛΗΤΗ “ΠΥΡΟΣΒΕΣΤΙΚΗ ΜΑΝΙΚΑ”



υλικό κατασκευής	διαστάση πινακίδας	i	κωδικός παραγγελίας	barcode	συσκ/σία	διαθ/τητα
βινύλιο	20 x 25 cm	αυτοκόλλητη	572412.0004		5 τεμ.	●

## ΠΙΝΑΚΙΔΕΣ ΣΗΜΑΝΣΗΣ ΚΑΤΕΥΘΥΝΣΗΣ

### ΠΙΝΑΚΙΔΑ ΣΗΜΑΝΣΗΣ PVC “ΒΕΛΟΣ”



υλικό κατασκευής	διαστάση πινακίδας	i	κωδικός παραγγελίας	barcode	συσκ/σία	διαθ/τητα
PVC 1.5mm	9,5 x 9,5 cm	με ταινία αυτοκόλλητη διπλής όψεως	572413.0000		10 τεμ.	●

### ΠΙΝΑΚΙΔΑ ΣΗΜΑΝΣΗΣ ΑΥΤΟΚΟΛΛΗΤΗ “ΒΕΛΟΣ” ΣΕΤ 3ΤΕΜ.



υλικό κατασκευής	διαστάση πινακίδας	i	κωδικός παραγγελίας	barcode	συσκ/σία	διαθ/τητα
βινύλιο	7,5 x 15 cm	αυτοκόλλητη	572413.0001		10 τεμ.	●

### ΠΙΝΑΚΙΔΑ ΣΗΜΑΝΣΗΣ ΑΥΤΟΚΟΛΛΗΤΗ “ΒΕΛΟΣ” ΣΕΤ 3ΤΕΜ.

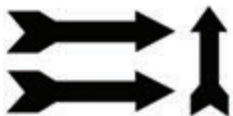

υλικό κατασκευής	διαστάση πινακίδας	i	κωδικός παραγγελίας	barcode	συσκ/σία	διαθ/τητα
βινύλιο	7,5 x 15 cm	αυτοκόλλητη	572413.0002		10 τεμ.	●

### ΠΙΝΑΚΙΔΑ ΣΗΜΑΝΣΗΣ PVC “ΣΚΑΛΕΣ”



υλικό κατασκευής	διαστάση πινακίδας	i	κωδικός παραγγελίας	barcode	συσκ/σία	διαθ/τητα
PVC 1.5mm	9,5 x 9,5 cm	με ταινία αυτοκόλλητη διπλής όψεως	572413.0003		10 τεμ.	●

### ΠΙΝΑΚΙΔΑ ΣΗΜΑΝΣΗΣ PVC “ΕΞΟΔΟΣ ΚΙΝΔΥΝΟΥ”



υλικό κατασκευής	διαστάση πινακίδας	i	κωδικός παραγγελίας	barcode	συσκ/σία	διαθ/τητα
PVC 1.5mm	7,5 x 20 cm	με ταινία αυτοκόλλητη διπλής όψεως	572413.0004		5 τεμ.	●

**ΠΙΝΑΚΙΔΑ ΣΗΜΑΝΣΗΣ PVC “ΕΞΟΔΟΣ ΚΙΝΔΥΝΟΥ/ΒΕΛΟΣ ΔΕΞΙΑ”**

υλικό κατασκευής	διαστάση πινακίδας	i	κωδικός παραγγελίας	barcode	συσκ/σία	διαθ/τητα
PVC φωσφοριζέ	11,5 x 29,5 cm	με ταινία αυτοκόλλητη διπλής όψεως	<b>572413.0017</b>		5 τεμ.	●

**ΠΙΝΑΚΙΔΑ ΣΗΜΑΝΣΗΣ PVC “ΕΞΟΔΟΣ ΚΙΝΔΥΝΟΥ/ΒΕΛΟΣ ΑΡΙΣΤΕΡΑ”**

υλικό κατασκευής	διαστάση πινακίδας	i	κωδικός παραγγελίας	barcode	συσκ/σία	διαθ/τητα
PVC φωσφοριζέ	11,5 x 29,5 cm	με ταινία αυτοκόλλητη διπλής όψεως	<b>572413.0018</b>		5 τεμ.	●

**ΠΙΝΑΚΙΔΑ ΣΗΜΑΝΣΗΣ PVC “ΕΞΟΔΟΣ ΚΙΝΔΥΝΟΥ/ΒΕΛΟΣ ΚΑΤΩ**

υλικό κατασκευής	διαστάση πινακίδας	i	κωδικός παραγγελίας	barcode	συσκ/σία	διαθ/τητα
PVC φωσφοριζέ	11,5 x 29,5 cm	με ταινία αυτοκόλλητη διπλής όψεως	<b>572413.0019</b>		5 τεμ.	●

**ΠΙΝΑΚΙΔΑ ΣΗΜΑΝΣΗΣ PVC “EXIT”**

υλικό κατασκευής	διαστάση πινακίδας	i	κωδικός παραγγελίας	barcode	συσκ/σία	διαθ/τητα
PVC φωσφοριζέ	11,5 x 29,5 cm	με ταινία αυτοκόλλητη διπλής όψεως	<b>572413.0020</b>		5 τεμ.	●

ΠΙΝΑΚΙΔΑ ΣΗΜΑΝΣΗΣ ΑΥΤΟΚΟΛΛΗΤΗ “ΠΡΟΣΟΧΗ ΤΖΑΜΙ/ΠΕΤΑΛΟΥΔΑ” ΣΕΤ 3ΤΕΜ.



υλικό κατασκευής	διαστάση πινακίδας	i	κωδικός παραγγελίας	barcode	συσκ/σία	διαθ/τητα
βινύλιο	7,5 x 20cm	αυτοκόλλητη	572413.0005		10 τεμ.	●

ΠΙΝΑΚΙΔΑ ΣΗΜΑΝΣΗΣ ΑΥΤΟΚΟΛΛΗΤΗ “STOP” ΓΙΑ ΤΖΑΜΙΑ



υλικό κατασκευής	διαστάση πινακίδας	i	κωδικός παραγγελίας	barcode	συσκ/σία	διαθ/τητα
βινύλιο	9,5 x 9,5cm	αυτοκόλλητη	572414.0010		5 τεμ.	●

ΠΙΝΑΚΙΔΑ ΣΗΜΑΝΣΗΣ PVC “ΠΡΩΤΕΣ ΒΟΗΘΕΙΕΣ”



υλικό κατασκευής	διαστάση πινακίδας	i	κωδικός παραγγελίας	barcode	συσκ/σία	διαθ/τητα
PVC 1.5mm	9,5 x 9,5cm	με ταινία αυτοκόλλητη διπλής όψεως	572413.0009		10 τεμ.	●

ΠΙΝΑΚΙΔΑ ΣΗΜΑΝΣΗΣ ΑΥΤΟΚΟΛΛΗΤΗ “ΠΡΩΤΕΣ ΒΟΗΘΕΙΕΣ”



υλικό κατασκευής	διαστάση πινακίδας	i	κωδικός παραγγελίας	barcode	συσκ/σία	διαθ/τητα
βινύλιο	10 x 15cm	αυτοκόλλητη	572413.0010		10 τεμ.	●

ΠΙΝΑΚΙΔΑ ΣΗΜΑΝΣΗΣ ΑΥΤΟΚΟΛΛΗΤΗ “COVID FREE”



υλικό κατασκευής	διαστάση πινακίδας	i	κωδικός παραγγελίας	barcode	συσκ/σία	διαθ/τητα
βινύλιο	15 x 15 cm	αυτοκόλλητη	572414.0021		10 τεμ.	●



**ΠΙΝΑΚΙΔΑ ΣΗΜΑΝΣΗΣ ΑΥΤΟΚΟΛΛΗΤΗ “ΑΝΤΙΣΗΠΤΙΚΟ ΧΕΡΙΩΝ”**

υλικό κατασκευής	διαστάση πινακίδας	i	κωδικός παραγγελίας	barcode	συσκ/σία	διαθ/τητα
βινύλιο	9,5 x 9,5 cm	αυτοκόλλητη	<b>572414.0011</b>		10 τεμ.	●

**ΠΙΝΑΚΙΔΑ ΣΗΜΑΝΣΗΣ ΑΥΤΟΚΟΛΛΗΤΗ “ΑΝΤΙΣΗΠΤΙΚΟ ΧΕΡΙΩΝ”**

υλικό κατασκευής	διαστάση πινακίδας	i	κωδικός παραγγελίας	barcode	συσκ/σία	διαθ/τητα
βινύλιο	14,5 x 19,5 cm	αυτοκόλλητη	<b>572414.0012</b>		10 τεμ.	●

**DISINFECT HANDS**  
**ΑΝΤΙΣΗΠΤΙΚΟ ΧΕΡΙΩΝ**

**ΠΙΝΑΚΙΔΑ ΣΗΜΑΝΣΗΣ ΑΥΤΟΚΟΛΛΗΤΗ “ΠΛΕΝΕΤΕ ΤΑ ΧΕΡΙΑ”**

υλικό κατασκευής	διαστάση πινακίδας	i	κωδικός παραγγελίας	barcode	συσκ/σία	διαθ/τητα
βινύλιο	14,5 x 19,5 cm	αυτοκόλλητη	<b>572414.0014</b>		10 τεμ.	●

**WASH HANDS**  
**ΠΛΕΝΕΤΕ ΤΑ ΧΕΡΙΑ**

**ΠΙΝΑΚΙΔΑ ΣΗΜΑΝΣΗΣ ΑΥΤΟΚΟΛΛΗΤΗ “ΦΟΡΑΤΕ ΜΑΣΚΑ”**

υλικό κατασκευής	διαστάση πινακίδας	i	κωδικός παραγγελίας	barcode	συσκ/σία	διαθ/τητα
βινύλιο	14,5 x 19,5 cm	αυτοκόλλητη	<b>572414.0013</b>		10 τεμ.	●

**WEAR MASK**  
**ΦΟΡΑΤΕ ΜΑΣΚΑ**

**ΠΙΝΑΚΙΔΑ ΣΗΜΑΝΣΗΣ ΑΥΤΟΚΟΛΛΗΤΗ “ΦΟΡΑΤΕ ΓΑΝΤΙΑ”**

υλικό κατασκευής	διαστάση πινακίδας	i	κωδικός παραγγελίας	barcode	συσκ/σία	διαθ/τητα
βινύλιο	14,5 x 19,5 cm	αυτοκόλλητη	<b>572414.0015</b>		10 τεμ.	●

**WEAR GLOVES**  
**ΦΟΡΑΤΕ ΓΑΝΤΙΑ**

ΠΙΝΑΚΙΔΑ ΣΗΜΑΝΣΗΣ ΑΥΤΟΚΟΛΛΗΤΗ “ΔΙΑΤΗΡΕΙΤΕ ΑΠΟΣΤΑΣΗ”



υλικό κατασκευής	διαστάση πινακίδας	ⓘ	κωδικός παραγγελίας	barcode	συσκ/σία	διαθ/τητα
βινύλιο	24 x 24 cm	αυτοκόλλητη	572414.0017		10 τεμ.	●

Με ειδική επίστρωση κατάλληλη για εξωτερική χρήση.

ΠΙΝΑΚΙΔΑ ΣΗΜΑΝΣΗΣ ΑΥΤΟΚΟΛΛΗΤΗ “NO VISITORS PLEASE”



υλικό κατασκευής	διαστάση πινακίδας	ⓘ	κωδικός παραγγελίας	barcode	συσκ/σία	διαθ/τητα
βινύλιο	14 x 19 cm	αυτοκόλλητη	572414.0016		10 τεμ.	●

ΑΥΤΟΚΟΛΛΗΤΟ ΔΑΠΕΔΟΥ “STAND HERE”



υλικό κατασκευής	διαστάση πινακίδας	ⓘ	κωδικός παραγγελίας	barcode	συσκ/σία	διαθ/τητα
βινύλιο	24 x 24 cm	αυτοκόλλητη	572414.0019		10 τεμ.	●

Με ειδική επίστρωση κατάλληλη για εξωτερική χρήση.

ΑΥΤΟΚΟΛΛΗΤΟ ΔΑΠΕΔΟΥ “ΠΕΡΙΜΕΝΕΤΕ ΕΔΩ”



υλικό κατασκευής	διαστάση πινακίδας	ⓘ	κωδικός παραγγελίας	barcode	συσκ/σία	διαθ/τητα
βινύλιο	12 x 59,5 cm	αυτοκόλλητη	572414.0018		10 τεμ.	●

Με ειδική επίστρωση κατάλληλη για εξωτερική χρήση.

**ΠΙΝΑΚΙΔΑ ΣΗΜΑΝΣΗΣ PVC “ΛΩΡΙΔΕΣ ΓΕΝΙΚΗΣ ΧΡΗΣΗΣ” ΣΕΤ 2ΤΕΜ**

υλικό κατασκευής	διαστάση πινακίδας	i	κωδικός παραγγελίας	barcode	συσκ/σία	διαθ/τητα
PVC 1,5mm	4,5 x 50 cm	ταινία αυτοκόλλητη διπλής όψεως	572414.0000		5 τεμ.	●

**ΠΙΝΑΚΙΔΑ ΣΗΜΑΝΣΗΣ PVC “ΠΡΟΣΟΧΗ ΣΚΑΛΟΠΑΤΙ”**

υλικό κατασκευής	διαστάση πινακίδας	i	κωδικός παραγγελίας	barcode	συσκ/σία	διαθ/τητα
PVC 1,5mm	7 x 50cm	ταινία αυτοκόλλητη διπλής όψεως	572414.0001		5 τεμ.	●

**ΠΙΝΑΚΙΔΑ ΣΗΜΑΝΣΗΣ PVC “ΠΙΕΣΑΤΕ ΤΗΝ ΜΠΑΡΑ”**

υλικό κατασκευής	διαστάση πινακίδας	i	κωδικός παραγγελίας	barcode	συσκ/σία	διαθ/τητα
PVC 1,5mm	7 x 50cm	ταινία αυτοκόλλητη διπλής όψεως	572414.0002		5 τεμ.	●

**ΠΙΝΑΚΙΔΑ ΣΗΜΑΝΣΗΣ PVC “ΠΡΟΣΟΧΗ ΧΑΜΗΛΟ ΣΗΜΕΙΟ”**

υλικό κατασκευής	διαστάση πινακίδας	i	κωδικός παραγγελίας	barcode	συσκ/σία	διαθ/τητα
PVC 1,5mm	7 x 50cm	ταινία αυτοκόλλητη διπλής όψεως	572414.0003		5 τεμ.	●

**ΠΙΝΑΚΙΔΑ ΣΗΜΑΝΣΗΣ ΜΕΤΑΛΛΙΚΗ “ΥΠΟΧΡΕΩΤΙΚΑ ΜΕΤΡΑ ΑΣΦΑΛΕΙΑΣ”**

υλικό κατασκευής	διαστάση πινακίδας	i	κωδικός παραγγελίας	barcode	συσκ/σία	διαθ/τητα
γαλβανισμένο μεταλλικό φύλλο πάχους 0,9mm	50 x 66 cm	με τρύπες για ανάρτηση	572414.0009		1 τεμ.	●

ΠΙΝΑΚΙΔΑ ΣΗΜΑΝΣΗΣ PVC “ΧΡΗΣΙΜΟΠΟΙΗΣΤΕ ΤΗΝ ΠΙΣΙΝΑ ΜΕ ΔΙΚΗ ΣΑΣ ΕΥΘΥΝΗ”



υλικό κατασκευής	διαστάση πινακίδας	i	κωδικός παραγγελίας	barcode	συσκ/σία	διαθ/τητα
PVC 1,5mm	19,5 x 24,5cm	με ταινία αυτοκόλλητη διπλής όψεως & με τρύπες για κρέμαση	572414.0005		5 τεμ.	●

ΠΙΝΑΚΙΔΑ ΣΗΜΑΝΣΗΣ PVC “NO DIVING”



υλικό κατασκευής	διαστάση πινακίδας	i	κωδικός παραγγελίας	barcode	συσκ/σία	διαθ/τητα
PVC 1,5mm	19,5 x 24,5cm	με ταινία αυτοκόλλητη διπλής όψεως & με τρύπες για κρέμαση	572414.0006		5 τεμ.	●

ΠΙΝΑΚΙΔΑ ΣΗΜΑΝΣΗΣ PVC “NO LIFEGUARD ON DUTY”



υλικό κατασκευής	διαστάση πινακίδας	i	κωδικός παραγγελίας	barcode	συσκ/σία	διαθ/τητα
PVC 1,5mm	19,5 x 59,5 cm	με τρύπες για κρέμαση	572414.0007		5 τεμ.	●

ΠΙΝΑΚΙΔΑ ΣΗΜΑΝΣΗΣ PVC “SWIMMING POOL RULES”



υλικό κατασκευής	διαστάση πινακίδας	i	κωδικός παραγγελίας	barcode	συσκ/σία	διαθ/τητα
PVC 1,5mm	19,5 x 59,5 cm	με τρύπες για κρέμαση	572414.0008		5 τεμ.	●

ΣΤΑΝΤ PVC “ΠΡΟΣΟΧΗ ΒΡΕΓΜΕΝΟ ΠΑΤΩΜΑ”



υλικό κατασκευής	διαστάση πινακίδας	i	κωδικός παραγγελίας	barcode	συσκ/σία	διαθ/τητα
PVC 1,5mm	27 x 62 cm	-	572414.0004		1 τεμ.	●



ΤΑΙΝΙΑ ΑΝΑΚΛΑΣΤΙΚΗ ΑΥΤΟΚΟΛΛΗΤΗ, ΚΙΤΡΙΝΗ/ΜΑΥΡΗ



υλικό κατασκευής	διαστάση πινακίδας	i	κωδικός παραγγελίας	barcode	συσκ/σία	διαθ/τητα
βινύλιο	5 cm x 1 m	αυτοκόλλητη	572415.0000	5 205566 4583263	1 τεμ.	●
	5 cm x 3 m		572415.0001	5 205566 4583270	1 τεμ.	●

ΤΑΙΝΙΑ ΑΝΑΚΛΑΣΤΙΚΗ ΑΥΤΟΚΟΛΛΗΤΗ, ΑΣΠΡΗ/ΚΟΚΚΙΝΗ



υλικό κατασκευής	διαστάση πινακίδας	i	κωδικός παραγγελίας	barcode	συσκ/σία	διαθ/τητα
βινύλιο	5 cm x 1 m	αυτοκόλλητη	572415.0002	5 205566 4583287	1 τεμ.	●
	5 cm x 3 m		572415.0003	5 205566 4583294	1 τεμ.	●

ΤΑΙΝΙΑ ΑΝΑΚΛΑΣΤΙΚΗ ΑΥΤΟΚΟΛΛΗΤΗ, ΚΙΤΡΙΝΗ/ΚΟΚΚΙΝΗ



υλικό κατασκευής	διαστάση πινακίδας	i	κωδικός παραγγελίας	barcode	συσκ/σία	διαθ/τητα
βινύλιο	5 cm x 1 m	αυτοκόλλητη	572415.0004	5 205566 4583317	1 τεμ.	●
	5 cm x 3 m		572415.0005	5 205566 4583324	1 τεμ.	●

ΤΑΙΝΙΑ ΔΑΠΕΔΟΥ ΑΥΤΟΚΟΛΛΗΤΗ, ΚΙΤΡΙΝΗ/ΜΑΥΡΗ



υλικό κατασκευής	διαστάση πινακίδας	i	κωδικός παραγγελίας	barcode	συσκ/σία	διαθ/τητα
βινύλιο	6 cm x 18 m	αυτοκόλλητη	572415.0006	5 205566 4583331	1 τεμ.	●

ΣΤΑΝΤ ΠΡΟΒΟΛΗΣ ΕΠΙΔΑΠΕΔΙΟ ΜΕ ΑΓΚΙΣΤΡΑ ΔΙΠΛΗΣ ΟΥΦΕΩΣ ΜΕ ΡΟΔΕΣ



υλικό κατασκευής	διαστάση πινακίδας	κωδικός παραγγελίας	συσκ/σία	διαθ/τητα
μέταλλο	30 x 150 cm	572499.0012	1 τεμ.	●

ΠΛΑΤΗ ΜΕΤΑΛΛΙΚΗ ΕΠΙΤΟΙΧΗ ΜΕ ΑΓΚΙΣΤΡΑ ΓΙΑ ΠΙΝΑΚΙΔΕΣ ΣΗΜΑΝΣΗΣ 9,5Χ9,5CM



υλικό κατασκευής	διαστάση πινακίδας	κωδικός παραγγελίας	συσκ/σία	διαθ/τητα
μέταλλο	31 x 120 cm	572499.0013	1 τεμ.	●

ΠΛΑΤΗ ΜΕΤΑΛΛΙΚΗ ΕΠΙΤΟΙΧΗ, ΜΕ ΑΓΚΙΣΤΡΑ



υλικό κατασκευής	διαστάση πινακίδας	κωδικός παραγγελίας	συσκ/σία	διαθ/τητα
μέταλλο	50 x 120 cm	572499.0014	1 τεμ.	●

ΣΤΑΝΤ ΠΡΟΒΟΛΗΣ ΕΠΙΤΟΙΧΟ ΓΙΑ 7 ΠΙΝΑΚΙΔΕΣ ΣΗΜΑΝΣΗΣ ΓΙΑ ΣΚΥΛΟΥΣ



υλικό κατασκευής	διαστάση πινακίδας	κωδικός παραγγελίας	συσκ/σία	διαθ/τητα
PVC	18 x 90 cm	572499.0006	1 τεμ.	●

ΣΤΑΝΤ ΠΡΟΒΟΛΗΣ ΕΠΙΤΟΙΧΟ  
ΓΙΑ 12 ΠΙΝΑΚΙΔΕΣ ΣΗΜΑΝΣΗΣ ΓΙΑ ΣΚΥΛΟΥΣ



5 205566 1156597

υλικό κατασκευής	διαστάση πινακίδας	κωδικός παραγγελίας	συσκ/σία	διαθ/τητα
PVC	18 x 148 cm	572499.0007	1 τεμ.	●

ΣΤΑΝΤ ΠΡΟΒΟΛΗΣ ΜΕ 5 ΜΕΤΑΛΛΙΚΑ ΦΥΛΛΑ ΔΙΠΛΗΣ  
ΟΨΕΩΣ & ΑΓΚΙΣΤΡΑ, ΓΙΑ ΜΕΤΑΛΛΙΚΕΣ ΠΛΑΤΕΣ



5 205566 278237

υλικό κατασκευής	διαστάση πινακίδας	κωδικός παραγγελίας	συσκ/σία	διαθ/τητα
μέταλλο	5 x μεταλλικά φύλλα 50 x 124 cm	572499.0015	1 τεμ.	●



ΜΠΑΤΑΡΙΕΣ

**GP** Batteries

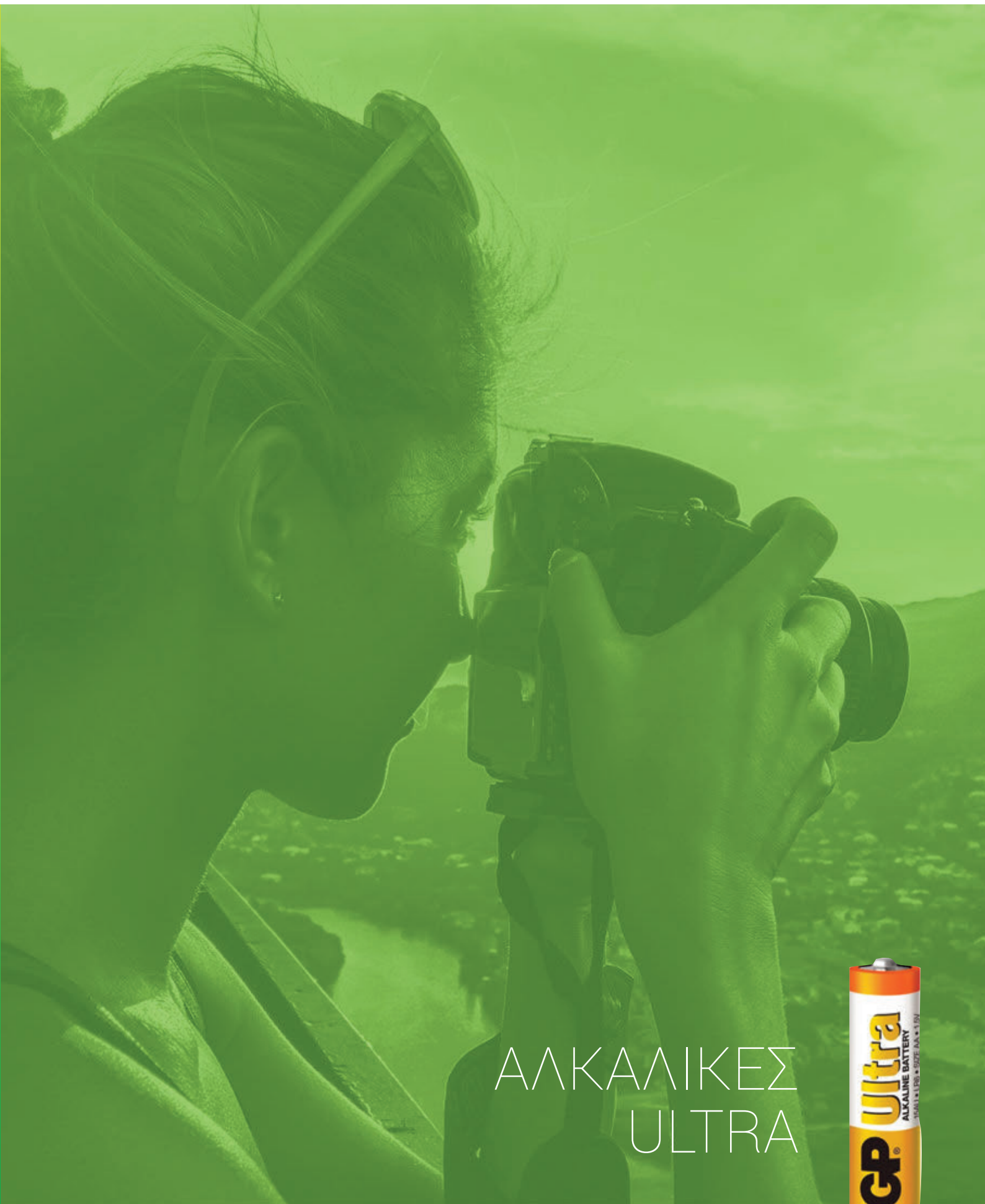

ΑΛΚΑΛΙΚΕΣ  
ULTRA



ΜΠΑΤΑΡΙΑ **ULTRA** ΑΛΚΑΛΙΚΗ AA LR06



- Μπαταρίες υψηλής απόδοσης.
- Διατηρεί την ενέργεια μέχρι και 10 έτη (διάρκεια ζωής στο ράφι).
- 1,5V.
- Δεν περιέχουν υδράργυρο.

ⓘ	κωδ. προμηθευτή	κωδ. παραγγελίας	barcode	συσκ/σια	διαθ/τα
AA 4 μπαταρίες	GPAU15-B4	<b>501300.0000</b>		10 τεμ./κουτί 80 τεμ./κιβώτιο	•



ΜΠΑΤΑΡΙΑ **ULTRA** ΑΛΚΑΛΙΚΗ AAA LR03



- Μπαταρίες υψηλής απόδοσης.
- Διατηρεί την ενέργεια μέχρι και 10 έτη (διάρκεια ζωής στο ράφι).
- 1,5V.
- Δεν περιέχουν υδράργυρο.

ⓘ	κωδ. προμηθευτή	κωδ. παραγγελίας	barcode	συσκ/σια	διαθ/τα
AAA 4 μπαταρίες	GPAU24-B5	<b>501300.0001</b>		10 τεμ./κουτί 80 τεμ./κιβώτιο	•



ΜΠΑΤΑΡΙΑ **ULTRA** ΑΛΚΑΛΙΚΗ D LR20



- Μπαταρίες υψηλής απόδοσης.
- Διατηρεί την ενέργεια μέχρι και 10 έτη (διάρκεια ζωής στο ράφι).
- 1,5V.
- Δεν περιέχουν υδράργυρο.

ⓘ	κωδ. προμηθευτή	κωδ. παραγγελίας	barcode	συσκ/σια	διαθ/τα
D 2 μπαταρίες	GPAU13-B2	<b>501300.0002</b>		10 τεμ./κουτί 80 τεμ./κιβώτιο	•



**ΜΠΑΤΑΡΙΑ ULTRA ΑΛΚΑΛΙΚΗ C LR14**



- Μπαταρίες υψηλής απόδοσης.
- Διατηρεί την ενέργεια μέχρι και 10 έτη (διάρκεια ζωής στο ράφι).
- 1,5V.
- Δεν περιέχουν υδράργυρο.

<i>i</i>	κωδ. προμηθευτή	κωδ. παραγγελίας	barcode	συσκ/σια	διαθ/τα
C 2 μπαταρίες	GPAU14-B2	<b>501300.0003</b>		10 τεμ./κουτί 80 τεμ./κιβώτιο	•



**ΜΠΑΤΑΡΙΑ ULTRA ΑΛΚΑΛΙΚΗ 9V 6LR61**



- Δεν περιέχουν υδράργυρο.
- Μπαταρίες υψηλής απόδοσης.

<i>i</i>	κωδ. προμηθευτή	κωδ. παραγγελίας	barcode	συσκ/σια	διαθ/τα
9V 1 μπαταρία	GPAU1604-B1	<b>501300.0004</b>		10 τεμ./κουτί 200 τεμ./κιβώτιο	•



**ΜΠΑΤΑΡΙΑ ΑΛΚΑΛΙΚΗ 910Α ΤΥΠΟΥ N LR61**



- Μπαταρίες υψηλής απόδοσης.
- 1,5V.
- Δεν περιέχουν υδράργυρο.

<i>i</i>	κωδ. προμηθευτή	κωδ. παραγγελίας	barcode	συσκ/σια	διαθ/τα
Τύπου N 2 μπαταρίες	GPA910-B2	<b>501300.0009</b>		10 τεμ./κουτί 80 τεμ./κιβώτιο	•





# ΕΠΑΝΑ- ΦΟΡΤΙΖΟΜΕΝΕΣ





## ΕΠΑΝΑΦΟΡΤΙΖΟΜΕΝΗ ΜΠΑΤΑΡΙΑ GP RECYKO AA 2100



- Χωρητικότητα 1800mAh.
- Κρατάνε φόρτιση για μεγαλύτερο χρονικό διάστημα.
- Επαναφορτίζονται χωρίς να επηρεάζεται η μνήμη.
- Βασίζονται στην τεχνολογία νικελίου-υδριδίου μετάλλου (NiMH).
- 1,2V
- 1000 επαναφορτίσεις.

①	κωδ. προμηθευτή	κωδ. παραγγελίας	barcode	συσκ/σια	διαθ/τα
AA 2100mAh NiMH 1.2V 2 μπαταρίες	GPEAA210-B2	<b>501301.0009</b>		10 τεμ./κουτί 100 τεμ./κιβώτιο	●



## ΕΠΑΝΑΦΟΡΤΙΖΟΜΕΝΗ ΜΠΑΤΑΡΙΑ GP RECYKO AA 2700



- Χωρητικότητας 2700mAh.
- Κρατάνε φόρτιση για μεγαλύτερο χρονικό διάστημα.
- Επαναφορτίζονται χωρίς να επηρεάζεται η μνήμη.
- Βασίζονται στην τεχνολογία νικελίου-υδριδίου μετάλλου (NiMH).
- 1,2V
- 1000 επαναφορτίσεις.

①	κωδ. προμηθευτή	κωδ. παραγγελίας	barcode	συσκ/σια	διαθ/τα
AA 2700 NiMH 1.2V 2 μπαταρίες	GPEAA270-C2	<b>501301.0001</b>		10 τεμ./κουτί 100 τεμ./κιβώτιο	●



## ΕΠΑΝΑΦΟΡΤΙΖΟΜΕΝΗ ΜΠΑΤΑΡΙΑ GP AA 2700



- Χωρητικότητας 2700mAh.
- Κρατάνε φόρτιση για μεγαλύτερο χρονικό διάστημα.
- Επαναφορτίζονται χωρίς να επηρεάζεται η μνήμη.
- Βασίζονται στην τεχνολογία νικελίου-υδριδίου μετάλλου (NiMH).
- 1,2V
- 1000 επαναφορτίσεις.

①	κωδ. προμηθευτή	κωδ. παραγγελίας	barcode	συσκ/σια	διαθ/τα
AA 2700 NiMH 1.2V 4 μπατ.	GPRAA270-C4	<b>501301.0003</b>		10 τεμ./κουτί 100 τεμ./κιβώτιο	☎



## ΕΠΑΝΑΦΟΡΤΙΖΟΜΕΝΗ ΜΠΑΤΑΡΙΑ GP RECYKO PRO AAA 850 mAh



- Χωρητικότητα 850mAh.
- Κρατάνε φόρτιση για μεγαλύτερο χρονικό διάστημα.
- Επαναφορτίζονται χωρίς να επηρεάζεται η μνήμη.
- Βασίζονται στην τεχνολογία νικελίου-υδριδίου μετάλλου (NiMH).
- 1,2V
- 1500 επαναφορτίσεις.
- Φόρτιση έως 70% μετά από 60 μήνες.
- Θερμοκρασία λειτουργίας: -20°C έως +50°C

ⓘ	κωδ. προμηθευτή	κωδ. παραγγελίας	barcode	συσκ/σια	διαθ/τα
AAA 850 mAh NiMH 1.2V 2 μπαταρίες	GPEAAA85 -C2	<b>501301.0002</b>		15 τεμ./κουτί 90 τεμ./κιβώτιο	●



## ΕΠΑΝΑΦΟΡΤΙΖΟΜΕΝΗ ΜΠΑΤΑΡΙΑ GP C 2200 mAh



- Χωρητικότητα 2200mAh.
- Κρατάνε φόρτιση για μεγαλύτερο χρονικό διάστημα.
- Επαναφορτίζονται χωρίς να επηρεάζεται η μνήμη.
- Βασίζονται στην τεχνολογία νικελίου-υδριδίου μετάλλου (NiMH).
- 1,2V
- 1000 επαναφορτίσεις.

ⓘ	κωδ. προμηθευτή	κωδ. παραγγελίας	barcode	συσκ/σια	διαθ/τα
C 2200 mAh NiMH 1.2V 2 μπαταρίες	GPRC220-C2	<b>501301.0004</b>		6 τεμ./κουτί 60 τεμ./κιβώτιο	☎



## ΕΠΑΝΑΦΟΡΤΙΖΟΜΕΝΗ ΜΠΑΤΑΡΙΑ GP D 2200 mAh



- Χωρητικότητα 2200mAh.
- Κρατάνε φόρτιση για μεγαλύτερο χρονικό διάστημα.
- Επαναφορτίζονται χωρίς να επηρεάζεται η μνήμη.
- Βασίζονται στην τεχνολογία νικελίου-υδριδίου μετάλλου (NiMH).
- 1,2V
- 1000 επαναφορτίσεις.

ⓘ	κωδ. προμηθευτή	κωδ. παραγγελίας	barcode	συσκ/σια	διαθ/τα
C 2200 mAh NiMH 1.2V 2 μπαταρίες	GPRD220-C2	<b>501301.0005</b>		6 τεμ./κουτί 36 τεμ./κιβώτιο	☎



**ΕΠΑΝΑΦΟΡΤΙΖΟΜΕΝΗ ΜΠΑΤΑΡΙΑ GP RECYKO 200 mAh**



- Χωρητικότητας 200mAh.
- Κρατάνε φόρτιση για μεγαλύτερο χρονικό διάστημα.
- Επαναφορτίζονται χωρίς να επηρεάζεται η μνήμη.
- Βασίζονται στην τεχνολογία νικελίου-υδριδίου μετάλλου (NiMH).
- 9V
- 1000 επαναφορτίσεις.
- Φόρτιση έως 80% μετά από 12 μήνες.
- Θερμοκρασία λειτουργίας: -20°C έως +50°C.

ⓘ	κωδ. προμηθευτή	κωδ. παραγγελίας	barcode	συσκ/σια	διαθ/τα
200 mAh NiMh 9V 1 μπαταρία	GPR20R8-C1	<b>501301.0006</b>	 4 891199 074503	10 τεμ./κουτί 100 τεμ./κιβώτιο	



**ΦΟΡΤΙΣΤΗΣ GP RECYKO USB 2 ΘΕΣΕΩΝ**



- Φορτίζει AA & AAA μπαταρίες.
- Η συσκευασία περιλαμβάνει 2 μπαταρίες AA.
- Για μπαταρίες από 650mAh AAA έως 2700mAh AA.
- Χρόνος φόρτισης: ανάλογα με τη χωρητικότητα της μπαταρίας 800-2700mAh είναι 4-10 ώρες ή κατά μέσο όρο 8 ώρες.
- Για λόγους ασφαλείας μετά απο 10 ώρες συνεχόμενης λειτουργίας σταματά τη φόρτιση.
- Διάσταση φορτιστή: 33 (Μ) x 74.2 (Π) x 21 (Υ) mm

ⓘ	κωδ. προμηθευτή	κωδ. παραγγελίας	barcode	συσκ/σια	διαθ/τα
GP RECYCO USB με 2 επαν. μπατ. AA 2100	GPBU211210-B2	<b>501301.0010</b>	 4 891199 192890	12 τεμ./κουτί	●

**ΦΟΡΤΙΣΤΗΣ GP POWER BANK PREMIUM 4 ΘΕΣΕΩΝ**



- Η συσκευασία περιέχει 1 φορτιστή PBH500 και 4 μπαταρίες AA 2700.
- Χρόνος φόρτισης: 2-5 ώρες.
- 4 ξεχωριστά κυκλώματα φόρτισης.  
Δηλαδή φορτίζει 1 ή 2 ή 3 ή 4 μπαταρίες.
- Με διακόπτη ασφαλείας.
- Με αισθητήρα θερμοκρασίας και πτώση τάσης.

ⓘ	κωδ. προμηθευτή	κωδ. παραγγελίας	barcode	συσκ/σια	διαθ/τα
GPB5027 με 4 μπαταρίες AA 2700	GPB50270-C4	<b>501301.0007</b>	 4 891199 086335	8τεμ./κιβώτιο	●

A hand holding a black car key fob with four buttons (green, red, yellow, and a small red one) in the foreground. In the background, a white garage door is partially open, revealing a dark car and a white car parked inside. The sky is blue with light clouds.

# ΑΛΚΑΛΙΚΕΣ ΗΥ & ΚΟΥΜΠΙΑ



## ΜΠΑΤΑΡΙΑ ΑΛΚΑΛΙΚΗ GP 23AE ΗV



- Η συσκευασία περιέχει 5 αλκαλικές μπαταρίες υψηλής τάσης (High Voltage) 23AE.
- Μπαταρίες υψηλής απόδοσης.
- Ιδανική για τηλεχειριστήρια για αυτοκίνητα, συστήματα εισόδου χωρίς κλειδί, φωτογραφικό εξοπλισμό και άλλες ηλεκτρονικές συσκευές.
- Δεν περιέχουν υδράργυρο.
- 12V.

①	κωδ. προμηθευτή	κωδ. παραγγελίας	barcode	συσκ/σια	διαθ/τα
GP 23AE 12V 5 μπαταρίες	GRHV23 AE-B5	<b>501303.0000</b>		5 τεμ./κουτί 200 τεμ./κιβώτιο	●



## ΜΠΑΤΑΡΙΑ ΑΛΚΑΛΙΚΗ GP 27A ΗV



- Η συσκευασία περιέχει 5 αλκαλικές μπαταρίες υψηλής τάσης (High Voltage) 27A.
- Μπαταρίες υψηλής απόδοσης.
- Ιδανική για τηλεχειριστήρια για αυτοκίνητα, συστήματα εισόδου χωρίς κλειδί, φωτογραφικό εξοπλισμό και άλλες ηλεκτρονικές συσκευές.
- Δεν περιέχουν υδράργυρο.
- 12V.

①	κωδ. προμηθευτή	κωδ. παραγγελίας	barcode	συσκ/σια	διαθ/τα
GP 27A 12V 5 μπαταρίες	GRHV27 A-B5	<b>501303.0001</b>		5 τεμ./κουτί 600 τεμ./κιβώτιο	●



## ΜΠΑΤΑΡΙΑ ΑΛΚΑΛΙΚΗ GP 192 LR41



- Η συσκευασία περιέχει 5 αλκαλικές μπαταρίες 192- LR41.
- Χωρητικότητα 24mAh.
- Μπαταρίες υψηλής απόδοσης.
- Έχει σχεδιαστεί για να τροφοδοτεί τις μικρές συσκευές, όπως ρολόγια, θερμομέτρα, αριθμομηχανές, γκαραζόπορτες και άλλα.
- Δεν περιέχουν υδράργυρο.
- 1.5V.

①	κωδ. προμηθευτή	κωδ. παραγγελίας	barcode	συσκ/σια	διαθ/τα
GP 192 1.5V LR41 5 μπαταρίες	GP192 B5	<b>501303.0004</b>		5 τεμ./κουτί 250 τεμ./κιβώτιο	●



ΜΠΑΤΑΡΙΑ ΑΛΚΑΛΙΚΗ GP 189 LR54 / LR1130



- Η συσκευασία περιέχει 5 αλκαλικές μπαταρίες 189- LR54/LR1130.
- Χωρητικότητα 44mAh.
- Μπαταρίες υψηλής απόδοσης.
- Έχει σχεδιαστεί για να τροφοδοτεί τις μικρές συσκευές, όπως ρολόγια, θερμόμετρα, αριθμομηχανές, γκαραζόπορτες και άλλα.
- Δεν περιέχουν υδράργυρο.
- 1.5V.

ⓘ	κωδ. προμηθευτή	κωδ. παραγωγής	barcode	συσκ/σια	διαθ/τα
GP 189 1.5V LR54 LR1130 5 μπαταρίες	GP189-B5	<b>501303.0003</b>	 4 891199 011610	5 τεμ./κουτί 250 τεμ./κιβώτιο	●



ΜΠΑΤΑΡΙΑ ΑΛΚΑΛΙΚΗ GP A76 LR44



- Η συσκευασία περιέχει 5 αλκαλικές μπαταρίες A76- LR44.
- Μπαταρίες υψηλής απόδοσης.
- Ιδανική για αριθμομηχανές, παιχνίδια και συστήματα εισόδου χωρίς κλειδί.
- Δεν περιέχουν υδράργυρο.
- 1.5V.

ⓘ	κωδ. προμηθευτή	κωδ. παραγωγής	barcode	συσκ/σια	διαθ/τα
GP A76 1.5V LR44 5 μπαταρίες	GPA76-B5	<b>501303.0002</b>	 4 891199 011597	5 τεμ./κουτί 250 τεμ./κιβώτιο	●





# ΑΚΟΥΣΤΙΚΩΝ ΒΑΡΗΚΟΪΑΣ

## ΜΠΑΤΑΡΙΑ ΒΑΡΗΚΟΪΑΣ ZA10



- Η συσκευασία περιέχει 6 μπαταρίες ZA10 - κίτρινες - 75mAh.
- Δεν περιέχουν υδράργυρο.
- 1,45V.
- Κατασκευάζονται στην Αγγλία.

ⓘ	κωδ. προμηθευτή	κωδ. παραγγελίας	barcode	συσκ/σια	διαθ/τα
ZA10 75mAh 1.4V 6 μπαταρίες	GPZA10-D6	<b>501305.0000</b>	 4 489 1199 005 145 1	10 τεμ./κουτί	●

## ΜΠΑΤΑΡΙΑ ΒΑΡΗΚΟΪΑΣ ZA13



- Η συσκευασία περιέχει 6 μπαταρίες ZA13 - πορτοκαλί - 230mAh.
- Δεν περιέχουν υδράργυρο.
- 1,45V.
- Κατασκευάζονται στην Αγγλία.

ⓘ	κωδ. προμηθευτή	κωδ. παραγγελίας	barcode	συσκ/σια	διαθ/τα
ZA13 230mAh 1.4V 6 μπαταρίες	GPZA13-D6	<b>501305.0001</b>	 4 489 1199 005 152 1	10 τεμ./κουτί	●



ΕΠΙΔΑΠΕΔΙΟ ΜΕΤΑΛΛΙΚΟ ΣΤΑΝΤ  
ΓΙΑ ΜΠΑΤΑΡΙΕΣ

5 205566 678761

ⓘ	κωδ. παραγγελίας	συσκ/σια	διαθ/τα
Π152 x Β36,5 x Υ183cm	<b>501399.0001</b>	1 τεμ.	●

ΕΠΙΤΡΑΠΕΖΙΟ ΜΕΤΑΛΛΙΚΟ ΣΤΑΝΤ  
ΓΙΑ ΜΠΑΤΑΡΙΕΣ

5 205566 678754

ⓘ	κωδ. παραγγελίας	συσκ/σια	διαθ/τα
Π33 x Β23 x Υ68cm	<b>501399.0000</b>	1 τεμ.	●

## ΓΡΑΒΑΤΑ ΓΙΑ ΜΠΑΤΑΡΙΕΣ



5 205566 680313

κωδ. παραγγελίας	συσκ/σια	διαθ/τα
<b>501399.0002</b>	1 τεμ.	●

ΒΡΑΧΙΟΝΕΣ TV



ΤΕΧΝΙΚΑ ΧΑΡΑΚΤΗΡΙΣΤΙΚΑ

 <p>Εξάρτημα για εύκολη εγκατάσταση &amp; απεγκατάσταση.</p>	 <p>Σύστημα ασφάλισης οθόνης σε περίπτωση πτώσης.</p>	 <p>Χαμηλό προφίλ.</p>	 <p>Εκτεινόμενη.</p>
 <p>Ενσωματωμένος μηχανισμός για την ρύθμιση του επιπέδου της οθόνης.</p>	 <p>Πλαϊνή ρύθμιση.</p>	 <p>Ενσωματωμένο αλφάδι για εύκολη &amp; ακριβή τοποθέτηση.</p>	 <p>Συγκράτηση οργάνωση καλωδίων.</p>
 <p>Μεγάλη σταθερότητα.</p>	 <p>Με κλίση.</p>	 <p>Μηχανισμός αυτόματου κλειδώματος της τηλεόρασης στη βάση (πατέντα).</p>	 <p>Με USB.</p>
 <p>Με ενισχυτή.</p>	 <p>Ταιριάζει σε διάφορα μοντέλα.</p>	 <p>Ταιριάζει σε διάφορα μοντέλα.</p>	 <p>Χωρίς τρυπάνι.</p>

ΘΕΣΕΙΣ ΘΕΑΣΗΣ

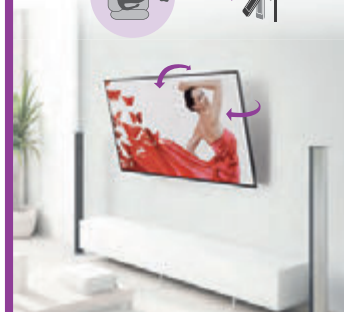
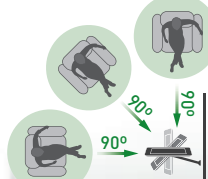
<p><b>Σταθερή</b></p> <p>Θέση θέασης στο κέντρο της οθόνης στο επίπεδο των ματιών.</p>  	<p><b>Με κλίση</b></p> <p>Θέση θέασης στο κέντρο της οθόνης πάνω από το επίπεδο των ματιών.</p>  	<p><b>Περιστρεφόμενη &amp; με κλίση</b></p> <p>Δύο παρακείμενες θέσεις προβολής.</p>  	<p><b>3 &amp; 4 κινήσεων</b></p> <p>Ευρύ φάσμα θέσεων προβολής.</p>  
---	---	--	---

## ΠΑΤΕΝΤΕΣ

Πρωτοποριακό σύστημα κινητών βραχιόνων  
Προσαρμόζονται σε πολλούς τύπους οθόνης.



Patent No.  
USA - 10,145,503



Patent No.  
China - ZL 2015 2 0838239.6

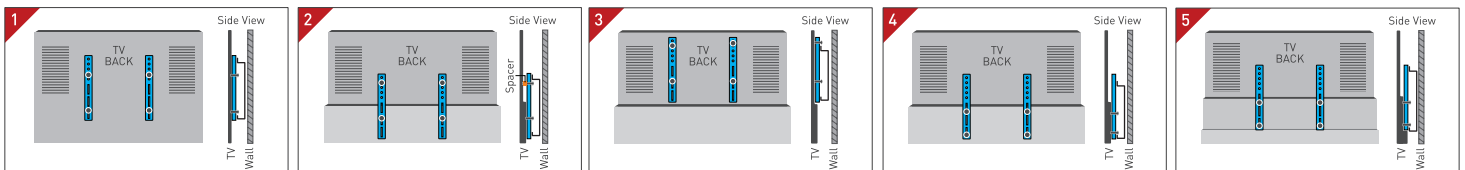
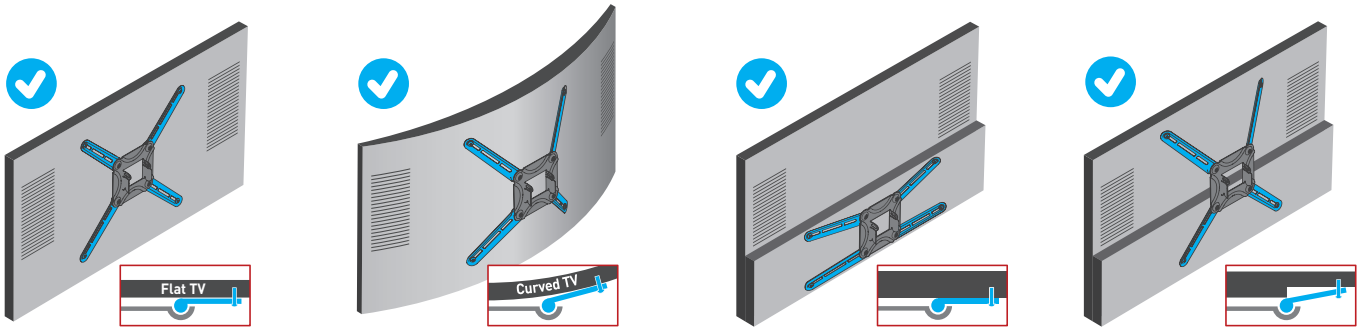

## Μηχανισμός αυτόματου κλειδώματος



- Αποτρέπει αυτόματα την απεμπλοκή της οθόνης σε αντίθεση με τα συστήματα με βίδα.
- Δεν υπάρχουν σύρματα, ελατήρια ή κινητά μέρη που ενδέχεται να σπάσουν.
- Διαθέτει δύο σημεία συγκράτησης ενώ τα συνηθισμένα συστήματα μόνο ένα.



Patent No.  
USA - US 10,018,299 B2



Patent No.  
China - ZL 2016 2 0900211.5

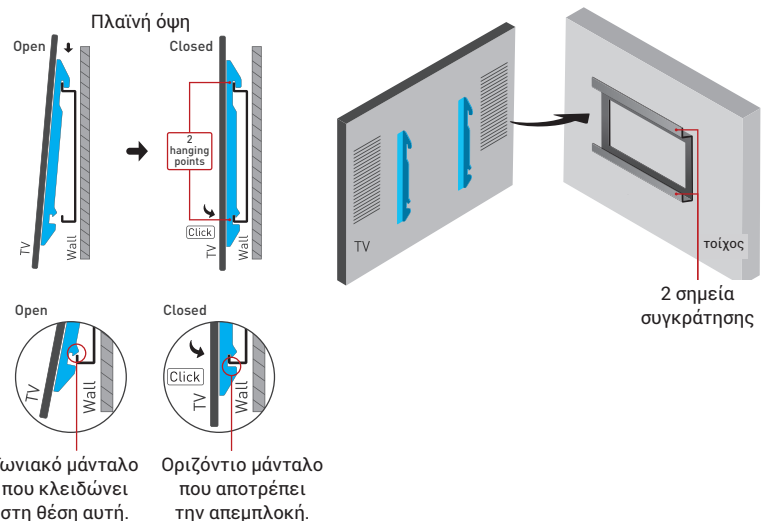

Γωνιακό μάνταλο που κλειδώνει στη θέση αυτή.

Οριζόντιο μάνταλο που αποτρέπει την απεμπλοκή.

**13" ΕΩΣ 29"**  
**(330-740mm)**

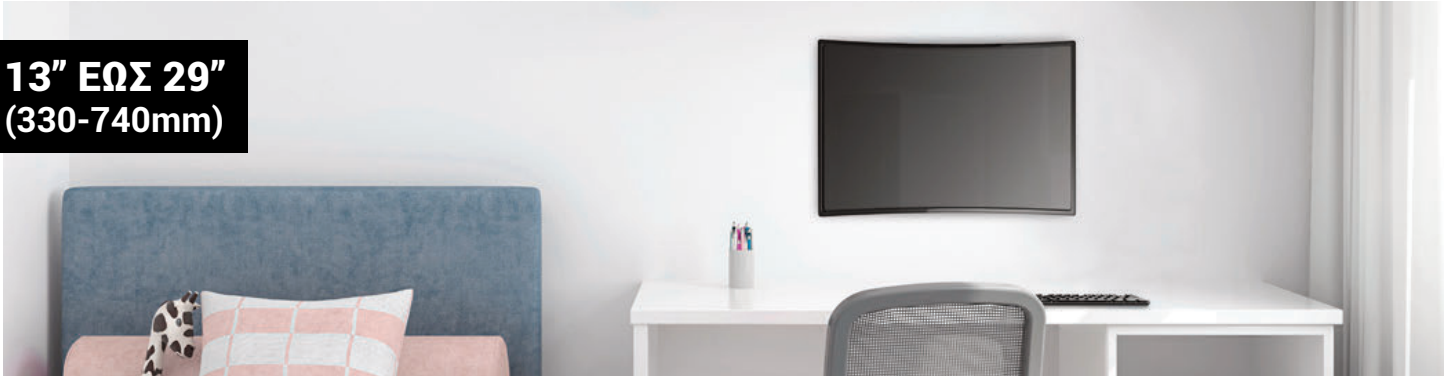

**ΒΑΣΗ TV - FLAT/CURVED ΣΤΑΘΕΡΗ, 13" ΕΩΣ 29"**

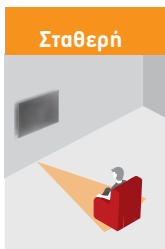

Θέση θέασης στο κέντρο της οθόνης στο επίπεδο των ματιών.

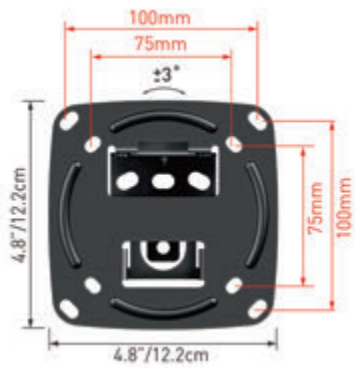

AS EASY AS **1-2-3** SELF ASSEMBLY

FALL PROOF

VERY LOW PROFILE

SCREEN LEVELING

διαστάσεις	μέγιστο φορτίο	χρώμα	κωδικός προμηθευτή	κωδικός παραγγελίας	barcode	συσκευασία	διαθ/τα
VESA έως 100x100mm	15 kg	μαύρο	E100.B	<b>590502.0010</b>	 7 290004 45749011	1 τεμ.	●

**ΒΑΣΗ TV - FLAT/CURVED ΜΕ ΚΛΙΣΗ, 13" ΕΩΣ 29"**



Θέση θέασης στο κέντρο της οθόνης πάνω από το επίπεδο των ματιών.

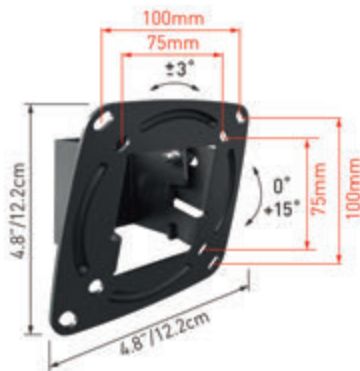

Απόσταση από τον τοίχο



AS EASY AS **1-2-3** SELF ASSEMBLY

FALL PROOF

VERY LOW PROFILE

SCREEN LEVELING

TOUCH & TILT

διαστάσεις	μέγιστο φορτίο	χρώμα	κωδικός προμηθευτή	κωδικός παραγγελίας	barcode	συσκευασία	διαθ/τα
VESA έως 100x100mm	15 kg	μαύρο	E110.B	<b>590502.0011</b>	 7 290004 4574918	1 τεμ.	●



**ΒΑΣΗ TV - FLAT/CURVED 3 ΚΙΝΗΣΕΩΝ, 13" ΕΩΣ 29"**  
(ΠΕΡΙΣΤΡΕΦΟΜΕΝΗ, ΕΚΤΕΙΝΟΜΕΝΗ & ΜΕ ΚΛΙΣΗ)

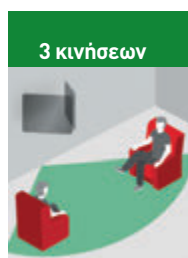

διαστάσεις	μέγιστο φορτίο	χρώμα	κωδικός προμηθευτή	κωδικός παραγγελίας	barcode	συσκευασία	διαθ/τα
VESA έως 100x100mm	15 kg	μαύρο	E130.B	590502.0012	 7 290004 4574147	1 τεμ.	●

**ΒΑΣΗ TV - FLAT/CURVED 4 ΚΙΝΗΣΕΩΝ, 13" ΕΩΣ 29"**  
(ΠΕΡΙΣΤΡΕΦΟΜΕΝΗ, ΕΚΤΕΙΝΟΜΕΝΗ, ΑΝΑΔΙΠΛΟΥΜΕΝΗ & ΜΕ ΚΛΙΣΗ)

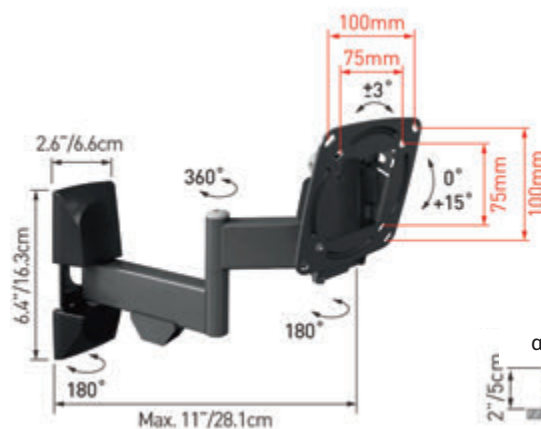

διαστάσεις	μέγιστο φορτίο	χρώμα	κωδικός προμηθευτή	κωδικός παραγγελίας	barcode	συσκευασία	διαθ/τα
VESA έως 100x100mm	15 kg	μαύρο	E140.B	590502.0013	 7 290004 4574161	1 τεμ.	●

**13" ΕΩΣ 43"**  
**(330-1090mm)**



**ΒΑΣΗ TV - FLAT/CURVED ΣΤΑΘΕΡΗ, 13" ΕΩΣ 43"**



Θέση θέασης  
στο κέντρο  
της οθόνης  
στο επίπεδο  
των ματιών.

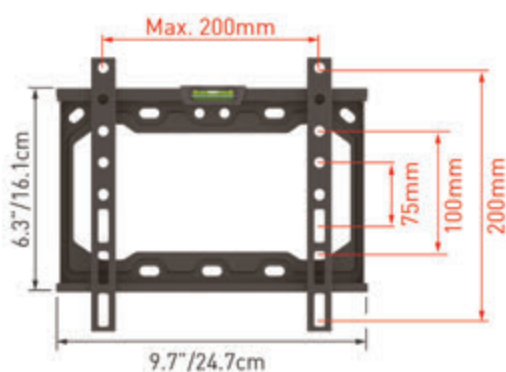

- 
- 
- 
- 
- 
- 
- 
- 

Απόσταση  
από τον τοίχο

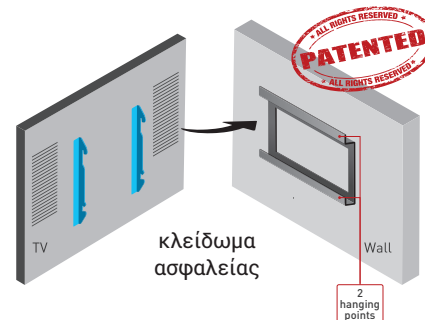
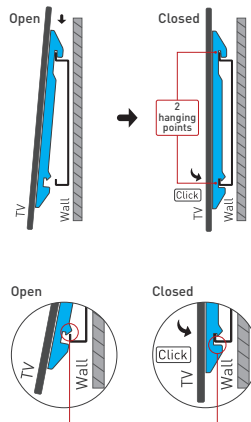
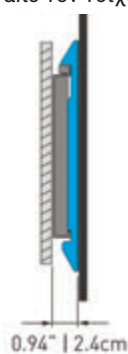

διαστάσεις	μέγιστο φορτίο	χρώμα	κωδικός προμηθευτή	κωδικός παραγωγείας	barcode	συσκευασία	διαθ/τα
VESA έως 200x200mm	40 kg	μαύρο	E202+B	<b>590507.0010</b>		1 τεμ.	●



**ΒΑΣΗ TV - FLAT/CURVED ΜΕ ΚΛΙΣΗ, 13" ΕΩΣ 43"**

**13" ΕΩΣ 43"  
(330-1090mm)**

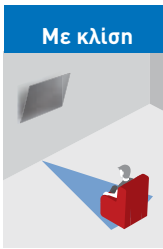

Θέση θέασης στο κέντρο της οθόνης πάνω από το επίπεδο των ματιών.

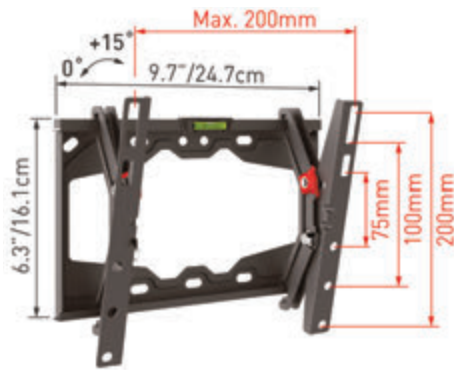

Απόσταση από τον τοίχο

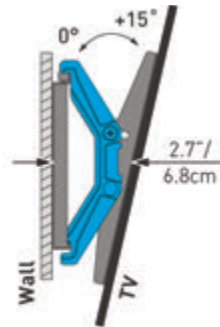

Side view

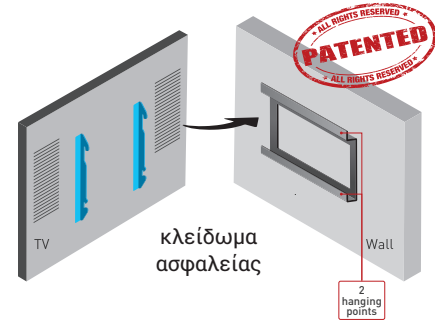
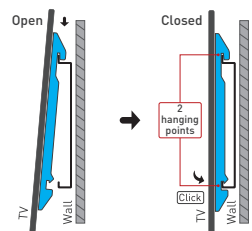

διαστάσεις	μέγιστο φορτίο	χρώμα	κωδικός προμηθευτή	κωδικός παραγωγείας	barcode	συσκ/σια	διαθ/τα
VESA έως 200x200mm	40 kg	μαύρο	E210+B	590507.0005		1 τεμ.	●

**ΒΑΣΗ TV - FLAT/CURVED 3 ΚΙΝΗΣΕΩΝ, 13" ΕΩΣ 43"**  
(ΠΕΡΙΣΤΡΕΦΟΜΕΝΗ, ΑΝΑΔΙΠΛΟΥΜΕΝΗ & ΜΕ ΚΛΙΣΗ)

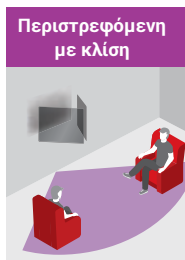

Δύο παρακείμενες θέσεις προβολής

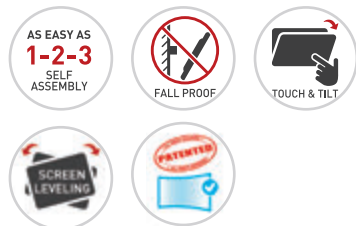
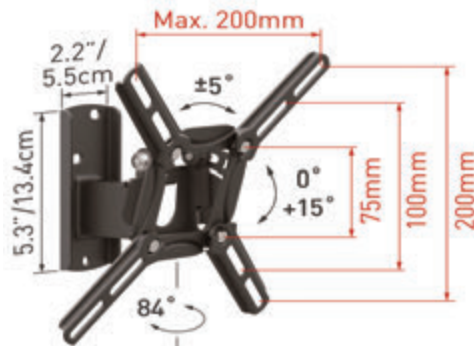

Απόσταση από τον τοίχο 4"/10.2cm



διαστάσεις	μέγιστο φορτίο	χρώμα	κωδικός προμηθευτή	κωδικός παραγωγείας	barcode	συσκ/σια	διαθ/τα
VESA έως 200x200mm	30 kg	μαύρο	2200	590507.0012		1 τεμ.	●

19" ΕΩΣ 65"  
(480-1650mm)



ΒΑΣΗ TV - FLAT/CURVED ΣΤΑΘΕΡΗ, 19" ΕΩΣ 65"



Θέση θέασης  
στο κέντρο  
της οθόνης  
στο επίπεδο  
των ματιών.



- 
- 
- 
- 
- 
- 
- 
- 
- 

Απόσταση  
από τον τοίχο

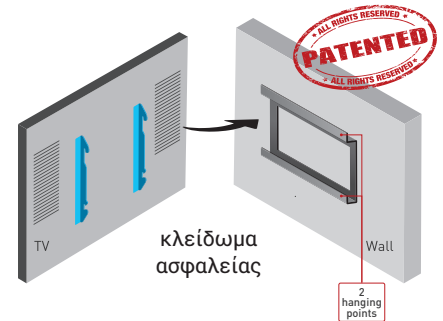
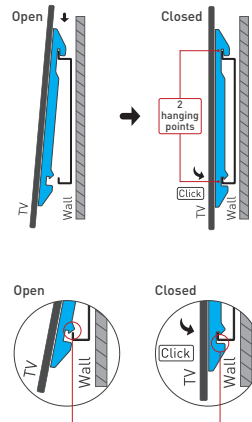

διαστάσεις	μέγιστο φορτίο	χρώμα	κωδικός προμηθευτή	κωδικός παραγγελίας	barcode	συσκ/σια	διαθ/τα
VESA έως 400x400mm	37 kg	μαύρο	ND300	590508.0012		1 τεμ.	●

Ιδανική για γυψοσανίδα

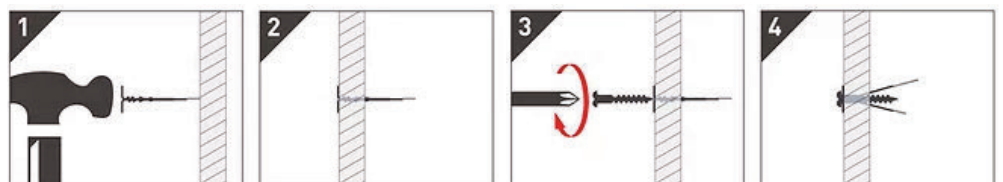

## ΒΑΣΗ TV - FLAT/CURVED ΣΤΑΘΕΡΗ, 19" ΕΩΣ 65"

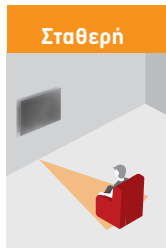

Θέση θέασης στο κέντρο της οθόνης στο επίπεδο των ματιών.

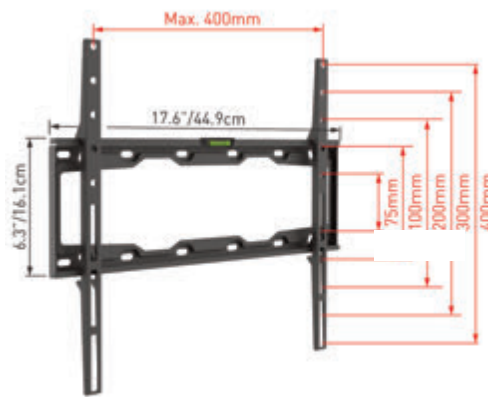

**19" ΕΩΣ 65"**  
(480-1650mm)



Απόσταση από τον τοίχο

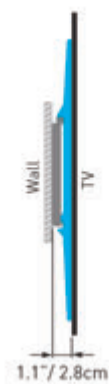

Side view

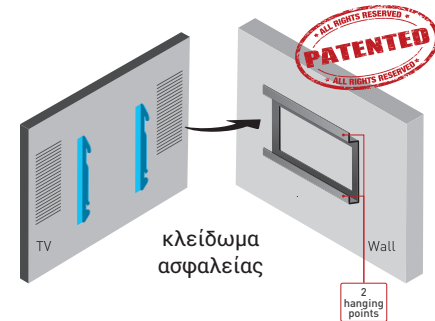
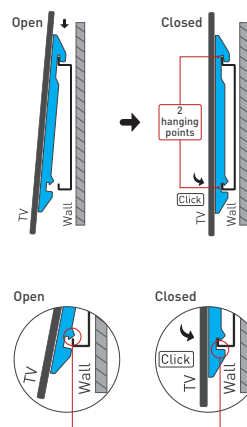

διαστάσεις	μέγιστο φορτίο	χρώμα	κωδικός προμηθευτή	κωδικός παραγγελίας	barcode	συσκ/σια	διαθ/τα
VESA έως 400x400mm	50 kg	μαύρο	E302+B	590508.0009		1 τεμ.	●

## ΒΑΣΗ TV - FLAT/CURVED ΜΕ ΚΛΙΣΗ, 19" ΕΩΣ 65"



Θέση θέασης στο κέντρο της οθόνης πάνω από το επίπεδο των ματιών.

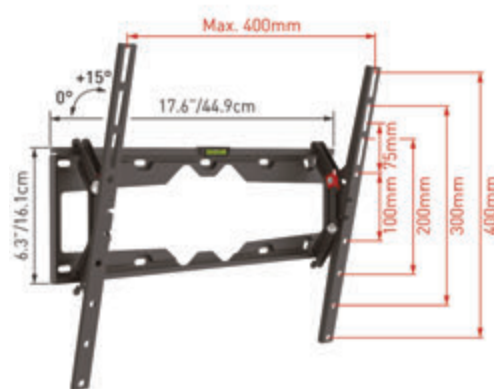

Απόσταση από τον τοίχο

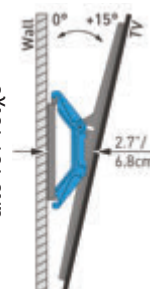

**PATENTED**  
ALL RIGHTS RESERVED

κλειδώμα ασφαλείας



διαστάσεις	μέγιστο φορτίο	χρώμα	κωδικός προμηθευτή	κωδικός παραγγελίας	barcode	συσκ/σια	διαθ/τα
VESA έως 400x400mm	50 kg	μαύρο	E310+	590508.0013		1 τεμ.	●

**13" ΕΩΣ 58"**  
(330-1470mm)



**ΒΑΣΗ TV - FLAT 4 ΚΙΝΗΣΕΩΝ, 13" ΕΩΣ 58"**  
(ΠΕΡΙΣΤΡΕΦΟΜΕΝΗ, ΕΚΤΕΙΝΟΜΕΝΗ, ΑΝΑΔΙΠΛΟΥΜΕΝΗ & ΜΕ ΚΛΙΣΗ)

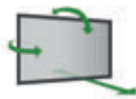

Δύο  
αντικριστές  
θέσεις  
προβολής.



διαστάσεις	μέγιστο φορτίο	χρώμα	κωδικός προμηθευτή	κωδικός παραγγελίας	barcode	συσκ/σία	διαθ/τα
VESA έως 400x400mm	25 kg	μαύρο	E3423	590504.0012	 7 290016 4783803	1 τεμ.	●

**ΒΑΣΗ TV - FLAT 4 ΚΙΝΗΣΕΩΝ, 13" ΕΩΣ 65"**  
(ΠΕΡΙΣΤΡΕΦΟΜΕΝΗ, ΕΚΤΕΙΝΟΜΕΝΗ, ΑΝΑΔΙΠΛΟΥΜΕΝΗ & ΜΕ ΚΛΙΣΗ)

**13" ΕΩΣ 65"**  
(330-1650mm)



Δύο αντικριστές θέσεις προβολής.

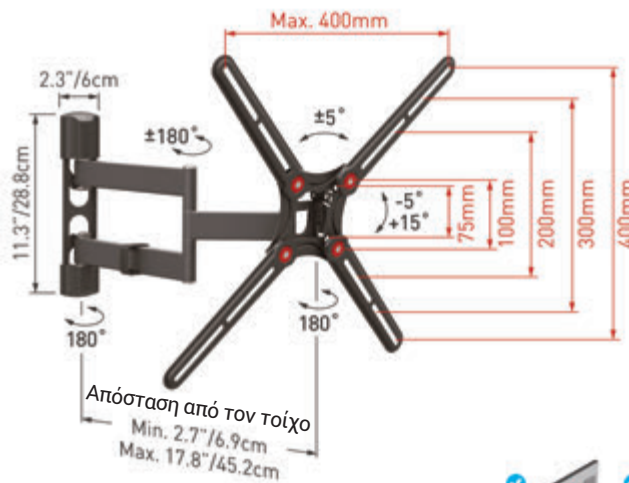

**PATENTED**  
ALL RIGHTS RESERVED



διαστάσεις	μέγιστο φορτίο	χρώμα	κωδικός προμηθευτή	κωδικός παραγγελίας	barcode	συσκ/σια	διαθ/τα
VESA έως 400x400mm	40 kg	μαύρο	BM343	590508.0011	 7 290016 4783681	1 τεμ.	●

**ΒΑΣΗ TV - FLAT/CURVED 4 ΚΙΝΗΣΕΩΝ, 13" ΕΩΣ 65"**  
(ΠΕΡΙΣΤΡΕΦΟΜΕΝΗ, ΕΚΤΕΙΝΟΜΕΝΗ, ΑΝΑΔΙΠΛΟΥΜΕΝΗ & ΜΕ ΚΛΙΣΗ)



Δύο αντικριστές θέσεις προβολής.

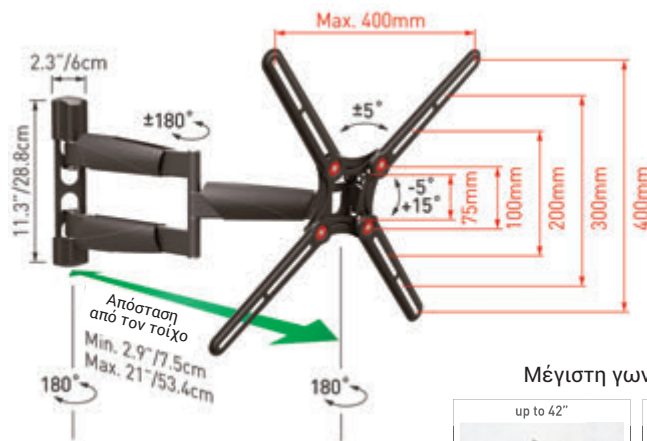

Μέγιστη γωνία περιστροφής της οθόνης

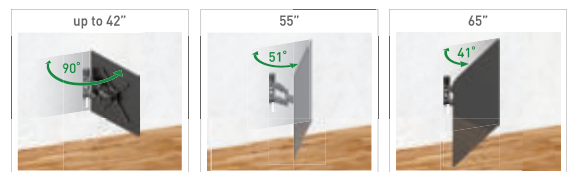

90° swivel for TVs up to 42"/107cm screen width up to 37.3"/95cm

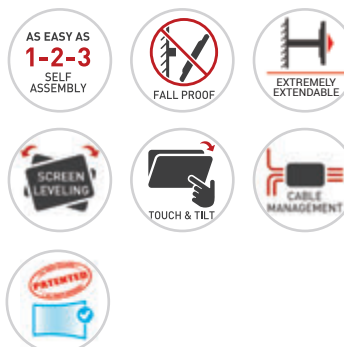
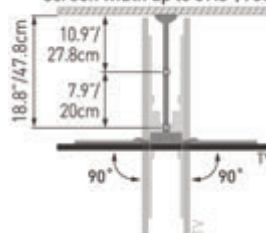

**PATENTED**  
ALL RIGHTS RESERVED



διαστάσεις	μέγιστο φορτίο	χρώμα	κωδικός προμηθευτή	κωδικός παραγγελίας	barcode	συσκ/σια	διαθ/τα
VESA έως 400x400mm	36,2 kg	μαύρο	BM343LP	590508.0014	 7 290016 4783759	1 τεμ.	●

29" ΕΩΣ 65"  
(740-1650mm)



ΒΑΣΗ ΤΗΛΕΣΚΟΠΙΚΗ TV - FLAT/CURVED ΜΕ ΚΛΙΣΗ, 29" ΕΩΣ 65"  
(ΠΕΡΙΣΤΡΕΦΟΜΕΝΗ, ΕΚΤΕΙΝΟΜΕΝΗ & ΜΕ ΚΛΙΣΗ)



Διαχείριση καλωδίων

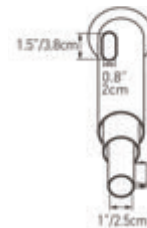

5 επίπεδα ύψους από το ταβάνι

Level	Height (inch)	Height (cm)
1	16.1"	41
2	21"	53.3
3	27"	68.6
4	32"	81.2
5	38"	96.5

διαστάσεις	μέγιστο φορτίο	χρώμα	κωδικός προμηθευτή	κωδικός παραγγελίας	barcode	συσκ/σια	διαθ/τα
VESA έως 400x400mm	40 kg	μαύρο	3500	590511.0007		1 τεμ.	●

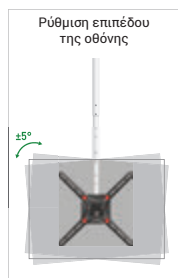
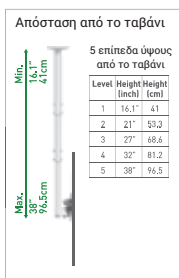

Εύκολη Τοποθέτηση





**32" ΕΩΣ 90"**  
**(810-2290mm)**

**ΒΑΣΗ TV - FLAT/CURVED ΣΤΑΘΕΡΗ, 32" ΕΩΣ 90"**

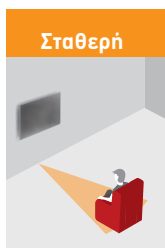

Θέση θέασης  
στο κέντρο  
της οθόνης  
στο επίπεδο  
των ματιών.

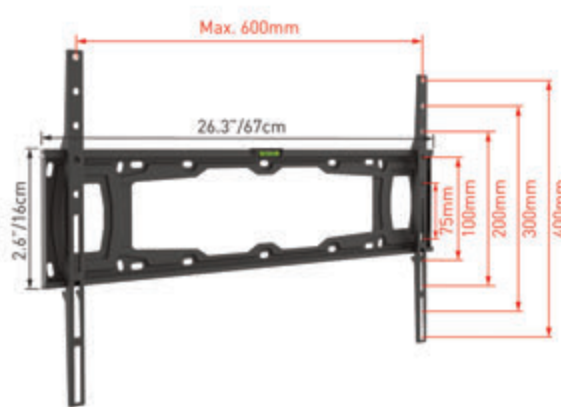

- 
- 
- 
- 
- 
- 
- 
- 

Απόσταση  
από τον τοίχο

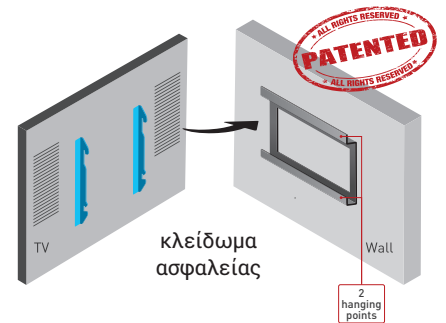
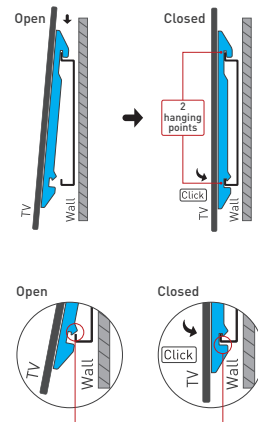
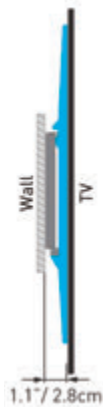

διαστάσεις	μέγιστο φορτίο	χρώμα	κωδικός προμηθευτή	κωδικός παραγγελίας	barcode	συσκ/σια	διαθ/τα
VESA έως 600x400mm	60 kg	μαύρο	E400+	590515.0000		1 τεμ.	●

**13" ΕΩΣ 90"**  
**(330-2290mm)**



**ΒΑΣΗ TV - FLAT/CURVED 4 ΚΙΝΗΣΕΩΝ, 13" ΕΩΣ 90"**  
**(ΠΕΡΙΣΤΡΕΦΟΜΕΝΗ, ΕΚΤΕΙΝΟΜΕΝΗ, ΑΝΑΔΙΠΛΟΥΜΕΝΗ & ΜΕ ΚΛΙΣΗ)**

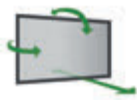

Δύο  
αντικριστές  
θέσεις  
προβολής

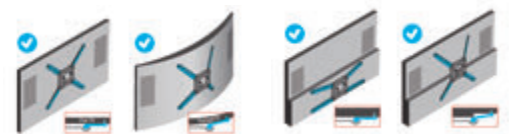
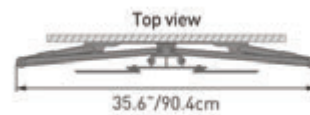
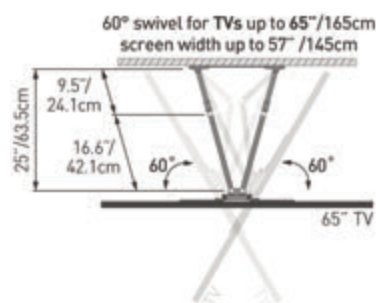
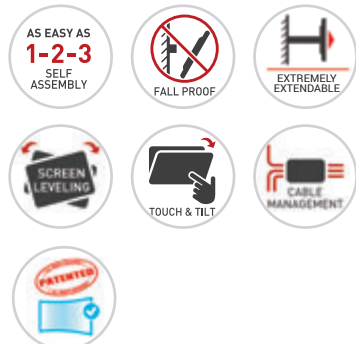
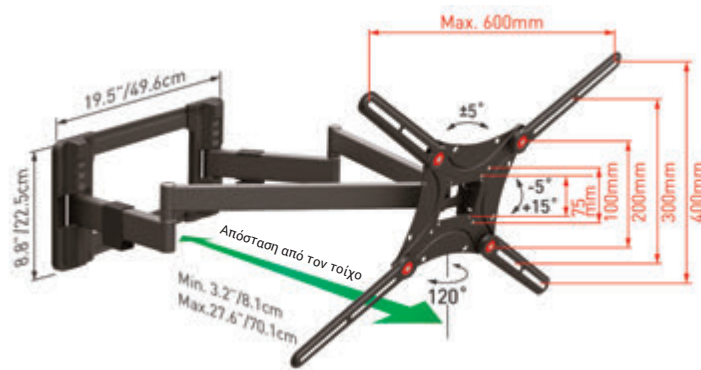

διαστάσεις	μέγιστο φορτίο	χρώμα	κωδικός προμηθευτή	κωδικός παραγγελίας	barcode	συσκ/σια	διαθ/τα
VESA έως 600x400mm	60 kg	μαύρο	BM464L	590515.0001	 7 290016 1783773	1 τεμ.	●





**ΒΑΣΗ TV - FLAT/CURVED 4 ΚΙΝΗΣΕΩΝ, 13" ΕΩΣ 90" ΜΕ ΕΝΣΩΜΑΤΩΜΕΝΗ ΚΕΡΑΙΑ**  
(ΠΕΡΙΣΤΡΕΦΟΜΕΝΗ, ΕΚΤΕΙΝΟΜΕΝΗ, ΑΝΑΔΙΠΛΟΥΜΕΝΗ & ΜΕ ΚΛΙΣΗ)

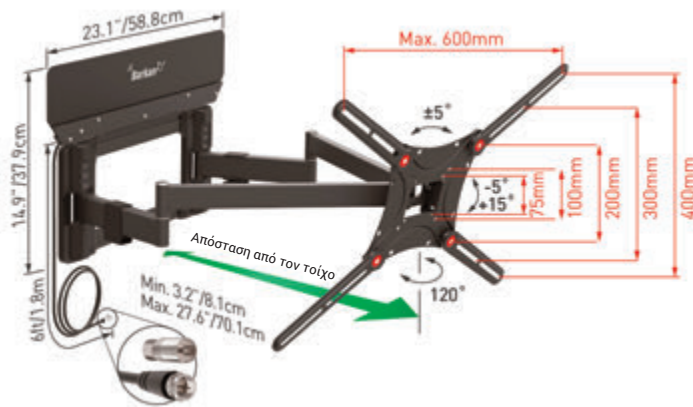

- 
- 
- 
- 
- 
- 
- 
- 
- 
- 
- 
- 
- 

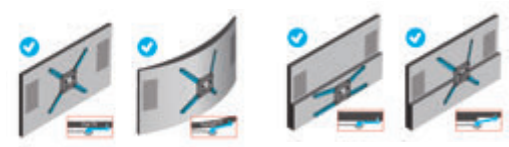
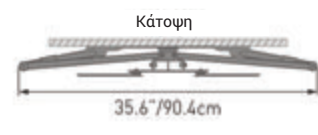
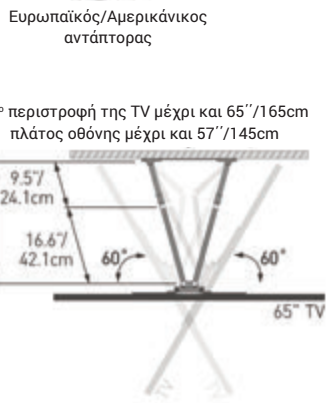

διαστάσεις	μέγιστο φορτίο	χρώμα	κωδικός προμηθευτή	κωδικός παραγγελίας	barcode	συσκευασία	διαθ/τα
VESA έως 600x400mm	60 kg	μαύρο	VTM464L	590515.0002		1 τεμ.	●



- Γυψοσανίδα/ γύψος/σοβάς
  - Γυψοσανίδα με δοκάρια
  - Τοιχοποιία
-



Προστασία από ξένα σώματα  
διαμέτρου 1mm και από τον  
ψεκασμό νερού



Για εξωτερική χρήση



Εξοικονόμηση κόστους  
ενέργειας



Κατάλληλο για κρέμαση



Κλίση 45°



24 ώρες  
προγραμματιζόμενος  
διακόπτης



Μπαταρίες περιλαμβάνονται



Μέτρηση του χρόνου σε  
ώρες & λεπτά



Παιδική προστασία



Ιδανική προστασία έναντι  
τυχαίας αποσύνδεσης της  
σύνδεσης με βύσμα



# ΗΛΕΚΤΡΟΛΟΓΙΚΟ ΥΛΙΚΟ

ΠΟΛΥΜΠΡΙΖΟ BAT LINE



- Καλώδιο: H05VV-F 3G1,5mm<sup>2</sup>
- Μήκος καλωδίου: 1,4 m
- Με παιδική προστασία
- Προστασία: IP20



ⓘ	χρώμα	κωδικός προμηθευτή	κωδικός παραγγελίας	συσκ/σία	διαθ/τητα
3 θέσεων	λευκό	1150620015	<b>590419.0001</b>	1 τεμ.	●
6 θέσεων		1550620406	<b>590419.0005</b>	1 τεμ.	●

ΠΟΛΥΜΠΡΙΖΟ BAT LINE ΜΕ ΔΙΑΚΟΠΤΗ



- Καλώδιο: H05VV-F 3G1,5mm<sup>2</sup>
- Μήκος καλωδίου: 1,4 m
- Με παιδική προστασία
- Προστασία: IP20



ⓘ	χρώμα	κωδικός προμηθευτή	κωδικός παραγγελίας	συσκ/σία	διαθ/τητα
3 θέσεων	μαύρο	1550600413	<b>590419.0002</b>	1 τεμ.	●
3 θέσεων	λευκό	1550620413	<b>590419.0003</b>	1 τεμ.	●
6 θέσεων	μαύρο	1550600416	<b>590419.0006</b>	1 τεμ.	●

ΠΟΛΥΜΠΡΙΖΟ ECO LINE ΜΕ ΔΙΑΚΟΠΤΗ



- Καλώδιο: H05VV-F 3G1,5mm<sup>2</sup>
- Μήκος καλωδίου: 1,5 m
- Με παιδική προστασία
- Προστασία: IP20

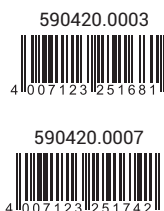

ⓘ	χρώμα	κωδικός προμηθευτή	κωδικός παραγγελίας	συσκ/σία	διαθ/τητα
3 θέσεων	ασημί	1152340015	<b>590420.0003</b>	1 τεμ.	●
6 θέσεων		1159540015	<b>590420.0007</b>	1 τεμ.	●

ΠΟΛΥΜΠΡΙΖΟ ECO ΠΡΟΤΕΚΤ ΜΕ ΔΙΑΚΟΠΤΗ ΜΕ ΠΡΟΣΤΑΣΙΑ ΥΠΕΡΤΑΣΗΣ 13.500A & ΔΙΑΚΟΠΤΗ



- Καλώδιο: H05VV-F 3G1,5mm<sup>2</sup>
- Μήκος καλωδίου: 1,5 m
- Πρίζες με 45° γωνία & παιδική προστασία
- Προστασία: IP20



ⓘ	χρώμα	κωδικός προμηθευτή	κωδικός παραγγελίας	συσκ/σία	διαθ/τητα
3 θέσεων	ανθρακί	1158820315	<b>590410.0013</b>	1 τεμ.	●
6 θέσεων		1159700015	<b>590410.0011</b>	1 τεμ.	●



## ΠΟΛΥΜΠΡΙΖΟ SUPER SOLID ΜΕ ΔΙΑΚΟΠΤΗ



- Καλώδιο: H05VV-F 3G1,5mm<sup>2</sup>
- Μήκος καλωδίου: 2,5 m
- Ειδικό χαρακτηριστικό:
- Το καλώδιο είναι τοποθετημένο από την αντίθετη πλευρά του διακόπτη για ευκολότερη χρήση.
- Ειδική πρίζα για μεγαλύτερη απόσταση για τους μετασχηματιστές.
- Πρίζες με 45° γωνία & παιδική προστασία.
- Προστασία: IP20

590409.0008



4 007123 174102

i	χρώμα	κωδικός προμηθευτή	κωδικός παραγγελίας	συσκ/σία	διαθ/τητα
5 θέσεων	ασημί	1153340115	<b>590409.0008</b>	1 τεμ.	●

## ΠΟΛΥΜΠΡΙΖΟ ΜΕ ΚΑΠΑΚΙΑ



- Καλώδιο: H07RN-F 3G1,5mm<sup>2</sup>
- Μήκος καλωδίου: 2 m
- Υλικό καλωδίου: Καουτσούκ - Νεοπρένιο.
- 4 πρίζες σούκο με καπάκι ασφαλείας.
- Δυνατότητα επίτοιχης τοποθέτησης.
- Κατάλληλο για χρήση σε εξωτερικούς χώρους.
- Μήκος: 41cm
- Προστασία: IP44
- Μέγιστη Ισχύς: 3500W
- Μέγιστη τάση: 230 V

590422.0000



4 007123 575930

i	χρώμα	κωδικός προμηθευτή	κωδικός παραγγελίας	συσκ/σία	διαθ/τητα
4 θέσεων	μαύρο	1159960	<b>590422.0000</b>	1 τεμ.	●



ΜΠΑΛΑΝΤΕΖΑ VARIO LINE - ΚΑΛΩΔΙΟ 5Μ



- Καλώδιο: H05VV-F 3G1,5mm<sup>2</sup>
- Μήκος καλωδίου: 5m
- Πρακτικό χερούλι για μεταφορά & κρέμαση.
- Κατασκευή από ειδικό πλαστικό.
- Δυνατότητα όρθιας τοποθέτησης.
- Με ειδικό κουμπί διακοπής ρεύματος.
- Με παιδική προστασία.
- Προστασία: IP20
- Διάσταση προϊόντος: 19,5 x 24 x 7,5cm

590403.0003



4 007123 042166

ⓘ	χρώμα	κωδικός προμηθευτή	κωδικός παραγγελίας	συσκ/σία	διαθ/τητα
4 θέσεων	μαύρη /γκρι	1092200	<b>590403.0003</b>	1 τεμ.	●

ΜΠΑΛΑΝΤΕΖΑ GARANT - ΚΑΛΩΔΙΟ 15Μ



- Καλώδιο: H05VV-F 3G1,5mm<sup>2</sup>
- Μήκος καλωδίου: 15m
- 4 πρίζες με παιδική προστασία.
- Με ειδικό κουμπί διακοπής ρεύματος.
- Διαθέτει χερούλι για εύκολη μεταφορά
- Προστασία : IP20
- Διάσταση προϊόντος: Ø18cm

590401.0005



4 007123 108053

ⓘ	χρώμα	κωδικός προμηθευτή	κωδικός παραγγελίας	συσκ/σία	διαθ/τητα
15M Ø180mm	μαύρη	1079180004	<b>590401.0005</b>	1 τεμ.	●

ΜΠΑΛΑΝΤΕΖΑ GARANT 240 & 290  
ΚΑΛΩΔΙΟ 25Μ & 50Μ



- Καλώδιο: H05VV-F 3G1,5mm<sup>2</sup>
- Μήκος καλωδίου: 25m & 50m
- 4 πρίζες με καπάκι ασφαλείας.
- Με ειδικό κουμπί διακοπής ρεύματος.
- Με παιδική προστασία.
- Εργονομικό χερούλι με ειδικό άξονα για σωστή περιτύλιξη του καλωδίου.
- Προστασία: IP20
- Διάσταση προϊόντος: Ø24cm & Ø29cm

590401.0010

590401.0011



4 007123 007899



4 007123 008766

ⓘ	χρώμα	κωδικός προμηθευτή	κωδικός παραγγελίας	συσκ/σία	διαθ/τητα
25M Ø240mm	μαύρο	1215056	<b>590401.0010</b>	1 τεμ.	●
50M Ø290mm		1205066	<b>590401.0011</b>	1 τεμ.	●



ΚΑΛΩΔΙΟ ΠΡΟΕΚΤΑΣΗΣ - 10Μ



- Καλώδιο: H05VV-F 3G1,5mm<sup>2</sup>
- Μήκος καλωδίου: 10m

590405.0007



4 007123 000326

ⓘ	χρώμα	κωδικός προμηθευτή	κωδικός παραγγελίας	συσκ/σία	διαθ/τητα
10 M	μαύρο	1165460	<b>590405.0007</b>	1 τεμ.	●



## ΧΡΟΝΟΔΙΑΚΟΠΤΗΣ 24ΩΡΟΥ



- 24 ώρες προγραμματιζόμενος χρονοδιακόπτης
- Μπορείτε να ρυθμίσετε μέχρι & 96 χρόνους εκκίνησης & παύσης την ημέρα
- Ελάχιστος χρόνος προγραμματισμού 15"
- Με ενδεικτικό LED λειτουργίας
- Παιδική προστασία
- Προστασία : IP20

590413.0000



4 007123 104529

i	χρώμα	κωδικός προμηθευτή	κωδικός παραγγελίας	συσκ/σία	διαθ/τητα
	γκρι	1506450	<b>590413.0000</b>	1 τεμ.	●

ΧΡΟΝΟΔΙΑΚΟΠΤΗΣ 24ΩΡΟΥ  
ΕΞΩΤΕΡΙΚΟΥ ΧΩΡΟΥ, ΑΔΙΑΒΡΟΧΟΣ

- 24 ώρες προγραμματιζόμενος χρονοδιακόπτης.
- Μπορείτε να ρυθμίσετε μέχρι & 96 χρόνους εκκίνησης & παύσης την ημέρα.
- Ελάχιστος χρόνος προγραμματισμού 15"
- Παιδική προστασία.
- Προστασία : IP44

590413.0002



4 007123 104543

i	χρώμα	κωδικός προμηθευτή	κωδικός παραγγελίας	συσκ/σία	διαθ/τητα
	γκρι	1506460	<b>590413.0002</b>	1 τεμ.	●

ΑΝΤΑΠΤΟΡΑΣ PRIMERA LINE  
ΜΕ ΠΡΟΣΤΑΣΙΑ ΥΠΕΡΤΑΣΗΣ 13.500A

- Μέγιστο επιτρεπόμενο φορτίο 16A / 3680W
- Προστασία από υπερτάσεις με τροφοδοσία τάσης 230V
- Πράσινη λυχνία ένδειξης λειτουργίας.
- Με παιδική προστασία.
- Προστασία : IP20

590410.0003



4 007123 191482

i	χρώμα	κωδικός προμηθευτή	κωδικός παραγγελίας	συσκ/σία	διαθ/τητα
	μαύρο /ασημί	1506950	<b>590410.0003</b>	1 τεμ.	●

ΜΕΤΡΗΤΗΣ ΚΑΤΑΝΑΛΩΣΗΣ ΡΕΥΜΑΤΟΣ  
ΗΛΕΚΤΡΟΝΙΚΟΣ PRIMERA LINE

- Περιλαμβάνονται 3LR44 μπαταρίες για περίπτωση διακοπής ρεύματος.
- Μέτρηση σε ώρες & λεπτά.
- Με παιδική προστασία.
- Προστασία : IP20

590414.0011



4 007123 598083

i	χρώμα	κωδικός προμηθευτή	κωδικός παραγγελίας	συσκ/σία	διαθ/τητα
	μαύρο /ασημί	1506600	<b>590414.0011</b>	1 τεμ.	●

ΚΟΥΤΙ ΠΡΟΣΤΑΣΙΑΣ



- Προστασία: IP44

590414.0015



4 007123 170784

ⓘ	χρώμα	κωδικός προμηθευτή	κωδικός παραγγελίας	συσκ/σία	διαθ/τητα
-	κίτρινο	1160440	<b>590414.0015</b>	1 τεμ.	●

ΣΩΛΗΝΑΣ ΣΠΙΡΑΛ ΠΡΟΣΤΑΣΙΑΣ & ΤΑΚΤΟΠΟΙΗΣΗΣ ΚΑΛΩΔΙΩΝ



Ø 20 mm

2,5m

590414.0016



4 007123 662381

- Περιλαμβάνει ειδικό εξάρτημα για βοήθεια στην εισαγωγή των καλωδίων στο σπирάλ.

ⓘ	χρώμα	κωδικός προμηθευτή	κωδικός παραγγελίας	συσκ/σία	διαθ/τητα
2,5m Ø20mm	γκρι	1164360	<b>590414.0016</b>	1 τεμ.	●

ΛΑΜΠΑ ΧΕΛΩΝΑ ΟΒΑΛ ΜΕ ΜΕΤΑΛΛΙΚΟ ΠΛΕΓΜΑ



- Κατάλληλη για εσωτερική & εξωτερική χρήση.
- Λάμπα E27/60W (δεν περιλαμβάνεται).
- Κατασκευασμένη από συνθετικό υλικό γαλβανιζέ με προστατευτικό κάλυμμα.
- Κρυστάλλινο γυαλί με εσωτερική πρισματική δομή για καλύτερο φωτισμό.

590418.0003



4 007123 031344

ⓘ	χρώμα	κωδικός προμηθευτή	κωδικός παραγγελίας	συσκ/σία	διαθ/τητα
176x122 x 110mm	λευκό	1270120	<b>590418.0003</b>	1 τεμ.	●

ΛΑΜΠΑ ΧΕΛΩΝΑ ΟΒΑΛ ΜΕ ΠΛΑΣΤΙΚΟ ΠΛΕΓΜΑ



- Κατάλληλη για εσωτερική & εξωτερική χρήση.
- Λάμπα E27/100W (δεν περιλαμβάνεται).
- Με πλαστικό πλέγμα & κρυστάλλινο γυαλί με εσωτερική πρισματική δομή για καλύτερο φωτισμό.

590418.0007



4 007123 031429

ⓘ	χρώμα	κωδικός προμηθευτή	κωδικός παραγγελίας	συσκ/σία	διαθ/τητα
220 x100mm	λευκό	1270720	<b>590418.0007</b>	1 τεμ.	●





ELEMENT  SYSTEM®

Δημιουργήστε το χώρο σας.

ΟΡΓΑΝΩΣΗ &  
ΤΑΚΤΟΠΟΙΗΣΗ





ΕΦΑΡΜΟΓΕΣ

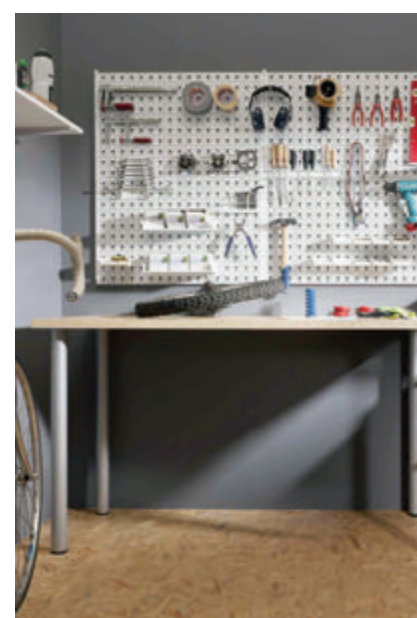



CLASSIC 50

50 mm

ΟΡΘΟΣΤΑΤΕΣ  
ΤΟΙΧΟΥ

ΟΡΘΟΣΤΑΤΗΣ ΤΟΙΧΟΥ ΕΣ ΜΟΝΗΣ ΔΙΑΤΡΗΣΗΣ

(ΖΕΥΓΟΣ)

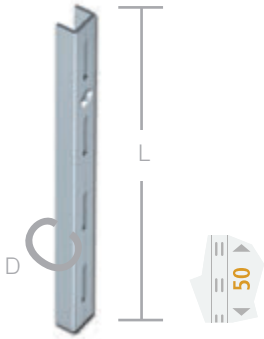

Ορθοστάτης τοίχου μονής διάτρησης κατάλληλος για δημιουργία επίτοιχων συνθέσεων ραφιών. Χρησιμοποιείται και ως τελικό στοιχείο. Σε συνδυασμό με ορθοστάτες διπλής διάτρησης δημιουργούνται συνθέσεις μεγάλου μήκους. Για τη στήριξη στον τοίχο χρησιμοποιείται ο κωδ.174504.0030 (σελ.566).

χρώμα	διαστάσεις (mm)	μέγιστο φορτίο	κωδικός προμηθευτή	κωδικός παραγγελίας	barcode	συσκ/σια	διαθ/τητα
λευκό ○	L500 x D10	55kg/ 200mm	10000-00000	<b>174504.0008</b>		10 ζεύγη	●
	L1000 x D10		10000-00017	<b>174504.0011</b>		10 ζεύγη	●
	L1500 x D10		10000-00028	<b>174504.0014</b>		5 ζεύγη	●
	L2000 x D10		10000-00039	<b>174504.0018</b>		5 ζεύγη	●
αλουμινίου ●	L500 x D10	55kg/ 200mm	10000-00005	<b>174504.0056</b>		10 ζεύγη	●
	L1000 x D10		10000-00023	<b>174504.0060</b>		10 ζεύγη	●
	L1500 x D10		10000-00034	<b>174504.0062</b>		5 ζεύγη	●
	L2000 x D10		10000-00044	<b>174504.0064</b>		5 ζεύγη	●
μαύρο ματ ●	L500 x D10	55kg/ 200mm	10000-00135	<b>174504.0133</b>		10 τεμ.	●
	L1000 x D10		10000-00136	<b>174504.0134</b>		10 τεμ.	●
	L1500 x D10		10000-00137	<b>174504.0135</b>		10 τεμ.	●
	L2000 x D10		10000-00138	<b>174504.0136</b>		10 τεμ.	●

ΟΡΘΟΣΤΑΤΗΣ ΤΟΙΧΟΥ ΕΣ ΔΙΠΛΗΣ ΔΙΑΤΡΗΣΗΣ

(ΖΕΥΓΟΣ)

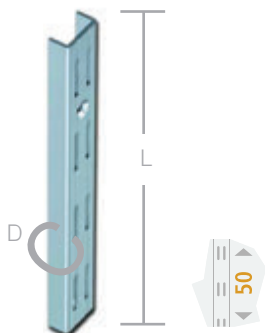

Ορθοστάτης τοίχου διπλής διάτρησης κατάλληλος για δημιουργία επίτοιχων συνθέσεων ραφιών. Χρησιμοποιείται στα ενδιάμεσα στοιχεία καθώς μπορεί να δεχθεί βραχίονες για ράφια και εξαρτήματα αριστερά και δεξιά. Για τη στήριξη στον τοίχο χρησιμοποιείται ο κωδ. 174504.0030 (σελ. 566).

χρώμα	διαστάσεις (mm)	μέγιστο φορτίο	κωδικός προμηθευτή	κωδικός παραγγελίας	barcode	συσκ/σια	διαθ/τητα
λευκό ○	L500 x D10	55kg/ 200mm	10001-00001	<b>174504.0039</b>		10 ζεύγη	●
	L1000 x D10		10001-00010	<b>174504.0041</b>		10 ζεύγη	●
	L1500 x D10		10001-00019	<b>174504.0044</b>		5 ζεύγη	●
	L2000 x D10		10001-00028	<b>174504.0047</b>		5 ζεύγη	●
αλουμινίου ●	L500 x D10	55kg/ 200mm	10001-00005	<b>174504.0066</b>		10 ζεύγη	●
	L1000 x D10		10001-00014	<b>174504.0068</b>		10 ζεύγη	●
	L1500 x D10		10001-00023	<b>174504.0070</b>		5 ζεύγη	●
	L2000 x D10		10001-00032	<b>174504.0072</b>		5 ζεύγη	●
μαύρο ματ ●	L1000 x D10	55kg/ 200mm	10001-00102	<b>174504.0137</b>		10 τεμ.	●
	L1500 x D10		10001-00103	<b>174504.0138</b>		10 τεμ.	●
	L2000 x D10		10001-00104	<b>174504.0139</b>		10 τεμ.	●





ΒΡΑΧΙΟΝΕΣ  
ΡΑΦΙΩΝ

ΒΡΑΧΙΟΝΑΣ ΡΑΦΙΟΥ ES "PRO" 2 ΑΓΚΙΣΤΡΩΝ

(ΤΕΜΑΧΙΟ)

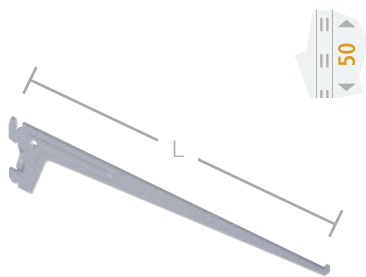

χρώμα	διαστάσεις (mm)	μέγιστο φορτίο	κωδικός προμηθευτή	κωδικός παραγγελίας	barcode	συσκ/σια	διαθ/τητα
λευκό ○	L150	60kg	10105-00101	<b>174505.0194</b>		20 τεμ.	●
	L200		10105-00201	<b>174505.0198</b>		20 τεμ.	●
	L250		10105-00301	<b>174505.0202</b>		20 τεμ.	●
	L300		10105-00401	<b>174505.0206</b>		20 τεμ.	●
	L350		10105-00501	<b>174505.0210</b>		20 τεμ.	●
	L400		10105-00601	<b>174505.0214</b>		20 τεμ.	●
αλουμινίου ●	L150	60kg	10105-00103	<b>174505.0196</b>		20 τεμ.	●
	L200		10105-00203	<b>174505.0200</b>		20 τεμ.	●
	L250		10105-00303	<b>174505.0204</b>		20 τεμ.	●
	L300		10105-00403	<b>174505.0208</b>		20 τεμ.	●
	L350		10105-00503	<b>174505.0212</b>		20 τεμ.	●
	L400		10105-00603	<b>174505.0216</b>		20 τεμ.	●
μαύρο ματ ●	L150	60kg	10105-00132	<b>174505.0321</b>		20 τεμ.	●
	L200		10105-00232	<b>174505.0322</b>		20 τεμ.	●
	L250		10105-00332	<b>174505.0323</b>		20 τεμ.	●
	L300		10105-00432	<b>174505.0324</b>		20 τεμ.	●
	L350		10105-00532	<b>174505.0325</b>		20 τεμ.	●
	L400		10105-00632	<b>174505.0326</b>		20 τεμ.	●

Τοποθετείται σε ορθοστάτη τοίχου μονής ή διπλής διάτρησης. Κατάλληλος μεταλλικά, ξύλινα & γυάλινα ράφια (σε συνδυασμό με τα προϊόντα 174505.0013, 174505.0012, 174505.0109 σελ.566).





## ΒΡΑΧΙΟΝΑΣ ΡΑΦΙΟΥ ES "PRO" 3 ΑΓΚΙΣΤΡΩΝ

(ΤΕΜΑΧΙΟ)



χρώμα	διαστάσεις (mm)	μέγιστο φορτίο	κωδικός προμηθευτή	κωδικός παραγγελίας	barcode	συσκ/σια	διαθ/τητα
λευκό	L500	60kg	10105-00801	<b>174505.0225</b>		20 τεμ.	●
	L600		10100-00154	<b>174505.0053</b>		20 τεμ.	●
αλουμινίου	L500	60kg	10105-00803	<b>174505.0226</b>		20 τεμ.	●
	L600		10100-00158	<b>174505.0192</b>		20 τεμ.	●
μαύρο ματ	L500	60kg	10105-00832	<b>174505.0327</b>		20 τεμ.	●
	L600		10100-00153	<b>174505.0328</b>		20 τεμ.	●

## ΒΡΑΧΙΟΝΑΣ ΡΑΦΙΟΥ ES ΣΧΗΜΑ "U"

(ΤΕΜΑΧΙΟ)

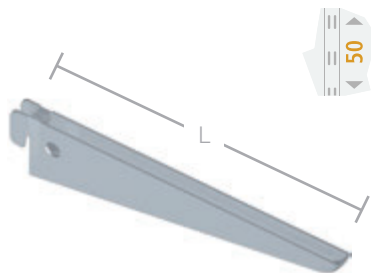

χρώμα	διαστάσεις (mm)	μέγιστο φορτίο	κωδικός προμηθευτή	κωδικός παραγγελίας	barcode	συσκ/σια	διαθ/τητα
λευκό	L170	55kg	10201-00002	<b>174502.0014</b>		20 τεμ.	●
	L220		10201-00008	<b>174502.0018</b>		20 τεμ.	●
	L270		10201-00015	<b>174502.0022</b>		20 τεμ.	●
	L370		10201-00021	<b>174502.0026</b>		20 τεμ.	●
	L470		10201-00027	<b>174502.0030</b>		20 τεμ.	●
αλουμινίου	L170	55kg	10201-00006	<b>174502.0017</b>		20 τεμ.	●
	L220		10201-00012	<b>174502.0021</b>		20 τεμ.	●
	L270		10201-00019	<b>174502.0025</b>		20 τεμ.	●
	L370		10201-00025	<b>174502.0029</b>		20 τεμ.	●
	L470		10201-00031	<b>174502.0041</b>		20 τεμ.	●
μαύρο ματ	L170	55kg	10201-00070	<b>174502.0051</b>		20 τεμ.	●
	L220		10201-00071	<b>174502.0052</b>		20 τεμ.	●
	L270		10201-00072	<b>174502.0053</b>		20 τεμ.	●
	L370		10201-00073	<b>174502.0054</b>		20 τεμ.	●
	L470		10201-00074	<b>174502.0055</b>		20 τεμ.	●

Τοποθετείται σε ορθοστάτη τοίχου διπλής διάτρησης. Κατάλληλος για ξύλινα ράφια. Και για γυάλινα ράφια (σε συνδυασμό με τον κωδικό 174505.0109, σελ.566).

ΒΡΑΧΙΟΝΑΣ ΡΑΦΙΟΥ ΕΣ ΓΩΝΙΑΚΟΣ 2 ΑΓΚΙΣΤΡΩΝ

(ΖΕΥΓΟΣ)

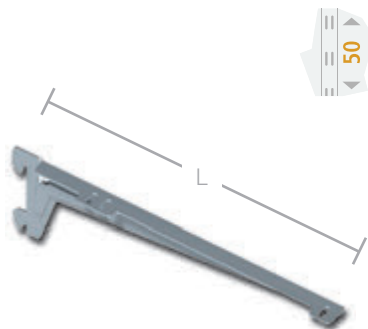

χρώμα	διαστάσεις (mm)	μέγιστο φορτίο	κωδικός προμηθευτή	κωδικός παραγγελίας	barcode	συσκ/σια	διαθ/τητα
λευκό ○	L180	55kg	10300-00019	<b>174505.0117</b>		10 ζεύγη	●
	L230		10300-00026	<b>174505.0118</b>		10 ζεύγη	●
	L280		10300-00033	<b>174505.0119</b>		10 ζεύγη	●
	L330		10300-00040	<b>174505.0131</b>		10 ζεύγη	●
	L380		10300-00047	<b>174505.0120</b>		10 ζεύγη	●
αλουμινίου ●	L180	55kg	10300-00023	<b>174505.0183</b>		10 ζεύγη	●
	L230		10300-00030	<b>174505.0143</b>		10 ζεύγη	●
	L280		10300-00037	<b>174505.0071</b>		10 ζεύγη	●
	L330		10300-00044	<b>174505.0072</b>		10 ζεύγη	●
	L380		10300-00051	<b>174505.0144</b>		10 ζεύγη	●
μαύρο ματ ●	L180	55kg	10300-00154	<b>174505.0329</b>		10 ζεύγη	●
	L280		10300-00156	<b>174505.0330</b>		10 ζεύγη	●
	L380		10300-00158	<b>174505.0331</b>		10 ζεύγη	●

Αριστερός και δεξιός βραχίονας για τοποθέτηση σε ορθοστάτη τοίχου μονής ή διπλής διάτρησης. Κατάλληλος για στήριξη ξύλινων ραφιών με βίδες ενώ για στήριξη γυάλινων ραφιών χρησιμοποιήστε την βεντούζα με κωδ. 174505.0109 (σελ. 566).



## ΒΡΑΧΙΟΝΑΣ ΡΑΦΙΟΥ ΕΣ ΓΩΝΙΑΚΟΣ 3 ΑΓΚΙΣΤΡΩΝ

(ΖΕΥΓΟΣ)

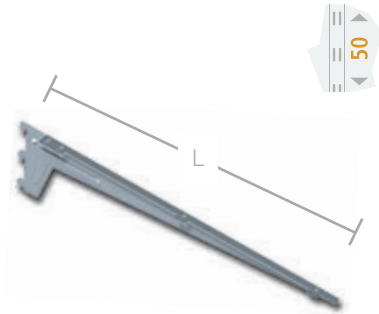

Αριστερός και δεξιός βραχίονας για τοποθέτηση σε ορθοστάτη τοίχου μονής ή διπλής διάτρησης. Κατάλληλος για στήριξη ξύλινων ραφιών με βίδες ενώ για στήριξη γυάλινων ραφιών χρησιμοποιήστε την βεντούζα με κωδ.174505.0109 (σελ.566).

χρώμα	διαστάσεις (mm)	μέγιστο φορτίο	κωδικός προμηθευτή	κωδικός παραγγελίας	barcode	συσκ/σια	διαθ/τητα
λευκό ○	L480	65kg	10300-00000	<b>174505.0116</b>		10 ζεύγη	●
αλου-μινίου ●	L480	65kg	10300-00004	<b>174505.0147</b>		10 ζεύγη	●
μαύρο ματ ●	L480	65kg	10300-00159	<b>174505.0332</b>		10 ζεύγη	●

## ΒΡΑΧΙΟΝΑΣ ΣΩΛΗΝΑ ΡΟΥΧΩΝ ΕΣ 3 ΑΓΚΙΣΤΡΩΝ

(ΤΕΜΑΧΙΟ)

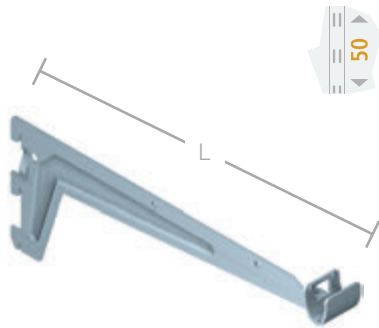

Με υποδοχή για σωλήνα οβάλ κρέμασης ρούχων. Τοποθετείται σε ορθοστάτες τοίχου μονής ή διπλής διάτρησης.

χρώμα	διαστάσεις (mm)	μέγιστο φορτίο	κωδικός προμηθευτή	κωδικός παραγγελίας	barcode	συσκ/σια	διαθ/τητα
λευκό ○	L330	30kg	10112-00014	<b>174605.0047</b>		10 τεμ.	●
αλου-μινίου ●	L330	30kg	10112-00015	<b>174605.0037</b>		10 τεμ.	●



# ΣΩΛΗΝΕΣ ΚΡΕΜΑΣΗΣ

## ΣΩΛΗΝΑΣ ΟΒΑΛ ΚΡΕΜΑΣΗΣ ΡΟΥΧΩΝ ES, 20X35MM

(ΤΕΜΑΧΙΟ)

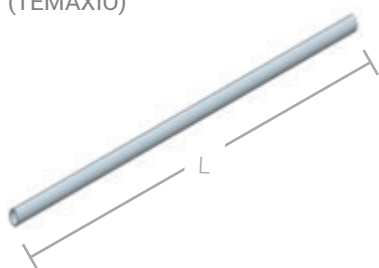

χρώμα	διαστάσεις (mm)	κωδικός προμηθευτή	κωδικός παραγγελίας	barcode	συσκ/σια	διαθ/τητα
χρώμιο	L800	12404-00005	<b>174605.0070</b>		1 τεμ.	●
	L1000	12404-00006	<b>174605.0071</b>		1 τεμ.	●

Κατάλληλος για τοποθέτηση στους βραχίονες για σωλήνες ρούχων 3 ακίστρων με κωδ.174605.0047, & κωδ.174605.0037 (σελ.561).

## ΤΕΛΕΙΩΜΑ ΣΩΛΗΝΑ ΚΡΕΜΑΣΗΣ ΡΟΥΧΩΝ ΟΒΑΛ ES, ΠΛΑΣΤΙΚΟ

(ΖΕΥΓΟΣ)



χρώμα	διαστάσεις (mm)	κωδικός προμηθευτή	κωδικός παραγγελίας	barcode	συσκ/σια	διαθ/τητα
γκρι	35 x 20	13302-00002	<b>174605.0029</b>		10 κάρτες	●



## ΡΑΦΙ ΜΕΤΑΛΛΙΚΟ ES

(ΖΕΥΓΟΣ)

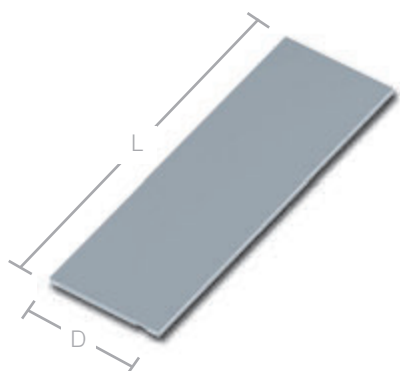

χρώμα	διαστάσεις (mm)	μέγιστο φορτίο	κωδικός προμηθευτή	κωδικός παραγγελίας	barcode	συσκ/σια	διαθ/τητα
λευκό ○	L800 x D200	25kg	10700-00004	<b>174506.0000</b>	4 006676 006984	1 ζεύγος	●
	L800 x D250	30kg	10700-00012	<b>174506.0001</b>	4 006676 007011	1 ζεύγος	●
	L800 x D300	30kg	10700-00020	<b>174506.0002</b>	4 006676 007042	1 ζεύγος	●
	L800 x D350	30kg	10700-00027	<b>174506.0003</b>	4 006676 007073	1 ζεύγος	●
αλουμινίου ●	L800 x D200	25kg	10700-00010	<b>174506.0007</b>	4 006676 026531	1 ζεύγος	●
	L800 x D250	30kg	10700-00018	<b>174506.0004</b>	4 006676 026548	1 ζεύγος	●
	L800 x D300	30kg	10700-00025	<b>174506.0005</b>	4 006676 026555	1 ζεύγος	●
	L800 x D350	30kg	10700-00033	<b>174506.0006</b>	4 006676 026562	1 ζεύγος	●
μαύρο ματ ●	L800 x D200	25kg	10700-00007	<b>174506.0021</b>	4 006676 132164	1 ζεύγος	●
	L800 x D300	30kg	10700-00022	<b>174506.0022</b>	4 006676 132171	1 ζεύγος	●

Κατάλληλα για τοποθέτηση στους βραχίονες "PRO". Εύκολη τοποθέτηση, χωρίς εργαλεία. Η επιφάνεια τους καθαρίζεται εύκολα και είναι ιδανικά για αποθήκευση μεγάλης γκάμας αντικειμένων.

## ΚΑΛΑΘΙ ΣΥΡΜΑΤΙΝΟ ES ΜΕ ΒΡΑΧΙΟΝΕΣ

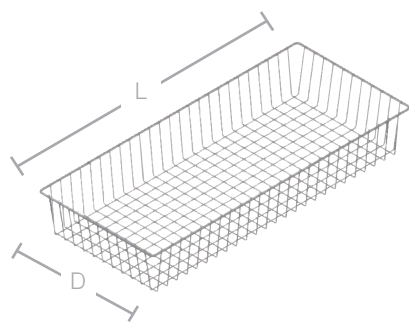

χρώμα	διαστάσεις (mm)	μέγιστο φορτίο	κωδικός προμηθευτή	κωδικός παραγγελίας	barcode	συσκ/σια	διαθ/τητα
λευκό ○	L800 x D350	18kg	10705-00000	<b>174507.0002</b>	4 006676 003143	1 σετ	●
αλουμινίου ●	L800 x D350	18kg	10705-00003	<b>174507.0003</b>	4 006676 030996	1 σετ	●

Διατίθεται μαζί με τους βραχίονες. Τοποθετείται εύκολα σε ορθοστάτες τοίχου μονής ή διπλής διάτρησης. Προσφέρει σημαντικό χώρο για αποθήκευση αντικειμένων με μεγάλο όγκο.

## ΡΑΦΙ ΦΙΑΛΩΝ ΣΥΡΜΑΤΙΝΟ ES ΜΕ ΒΡΑΧΙΟΝΕΣ

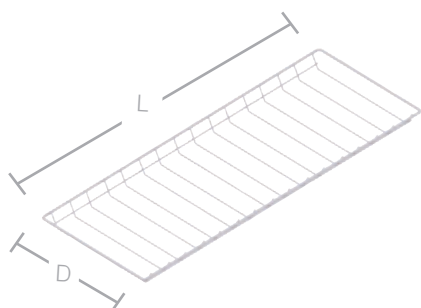

χρώμα	διαστάσεις (mm)	μέγιστο φορτίο	κωδικός προμηθευτή	κωδικός παραγγελίας	barcode	συσκ/σια	διαθ/τητα
λευκό ○	L800 x D300	-	10706-00000	<b>174507.0004</b>	4 006676 003136	1 σετ	●

Διατίθεται μαζί με τους βραχίονες. Τοποθετείται εύκολα σε ορθοστάτες τοίχου μονής ή διπλής διάτρησης.

ΒΙΒΛΙΟΣΤΑΤΗΣ ES ΟΡΘΟΣΤΑΤΗ ΤΟΙΧΟΥ

(ΤΕΜΑΧΙΟ)

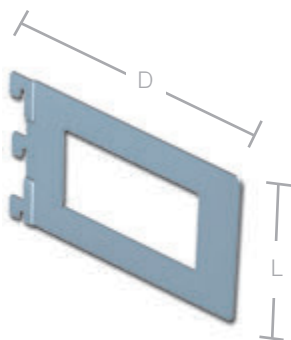

χρώμα	διαστάσεις (mm)	κωδικός προμηθευτή	κωδικός παραγγελίας	barcode	συσκ/σια	διαθ/τητα
λευκό ○	L118 x D143	10801-0001	<b>174508.0002</b>		20 τεμ.	●
αλουμινίου ●	L118 x D143	10801-0006	<b>174508.0003</b>		20 τεμ.	●
μαύρο ματ ●	L118 x D143	10801-00023	<b>174508.0031</b>		20 τεμ.	●

Τοποθετείται απευθείας σε ορθοστάτες τοίχου μονής ή διπλής διάτρησης.

ΒΙΒΛΙΟΣΤΑΤΗΣ ES ΚΙΝΗΤΟΣ

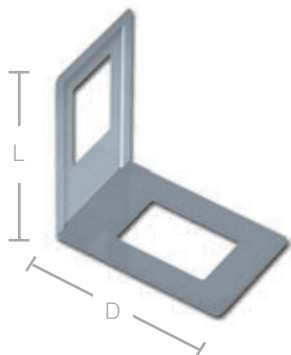

χρώμα	διαστάσεις (mm)	κωδικός προμηθευτή	κωδικός παραγγελίας	barcode	συσκ/σια	διαθ/τητα
λευκό ○	L120 x D130	10803-00000	<b>174508.0008</b> (4 τεμ./συσκ.)		10 συσκ.	●
αλουμινίου ●	L120 x D130	10803-00004	<b>174508.0019</b> (4 τεμ./συσκ.)		10 συσκ.	●
λευκό ○	L120 x D130	10803-00009	<b>174508.0026</b> (1 τεμ./συσκ.)		20 τεμ.	●
αλουμινίου ●	L120 x D130	10803-00014	<b>174508.0028</b> (1 τεμ./συσκ.)		20 τεμ.	●

## ΣΕΤ ΕΓΚΑΤΑΣΤΑΣΗΣ ES (ΒΙΔΕΣ 4,5Χ60ΜΜ & ΒΥΣΜΑΤΑ ΤΟΙΧΟΥ Ø6ΜΜ)

(ΚΑΡΤΑ 18ΤΕΜ.)



ⓘ	διαστάσεις (mm)	κωδικός προμηθευτή	κωδικός παραγγελίας	barcode	συσκ/σια	διαθ/τητα
γαλβανισμένες	4,5 x 60	11602-00000	<b>174504.0030</b>		10 κάρτες	●

Σετ από βίδες και βύσματα, 18 τεμαχίων για την εγκατάσταση των ορθοστατών τοίχου.

## ΠΕΤΑΛΟΥΔΑ ES ΑΝΟΞΕΙΔΩΤΗ

(ΚΑΡΤΑ 12ΤΕΜ.)



ⓘ	διαστάσεις (mm)	κωδικός προμηθευτή	κωδικός παραγγελίας	barcode	συσκ/σια	διαθ/τητα
μονή	-	11604-00001	<b>174505.0013</b>		10 κάρτες	●
διπλή	-	11612-00001	<b>174505.0012</b>		10 κάρτες	●

Χρησιμοποιείται για υποστήριξη ξύλινων & γυάλινων ραφιών, σε συνδυασμό με τους βραχίονες "Pro".

## ΒΕΝΤΟΥΖΑ PVC ES ΣΤΗΡΙΞΗΣ ΓΥΑΛΙΝΟΥ ΡΑΦΙΟΥ

(ΚΑΡΤΑ 20ΤΕΜ.)



ⓘ	διαστάσεις (mm)	κωδικός προμηθευτή	κωδικός παραγγελίας	barcode	συσκ/σια	διαθ/τητα
PVC	-	11605-00001	<b>174505.0109</b>		10 κάρτες	●

Χρησιμοποιείται για τη στήριξη γυάλινων ραφιών σε συνδυασμό με τα εξαρτήματα μονής & διπλής πεταλούδας. Άμεση εφαρμογή για τοποθέτηση γυάλινων ραφιών σε γωνιακούς βραχίονες.



# ΟΡΓΑΝΩΣΗ ΑΠΟΘΗΚΗΣ

## ΕΞΑΡΤΗΜΑ ΚΡΕΜΑΣΤΡΩΝ ES ΜΕΤΑΛΛΙΚΟ ΠΤΥΣΣΟΜΕΝΟ

(ΚΑΡΤΑ)

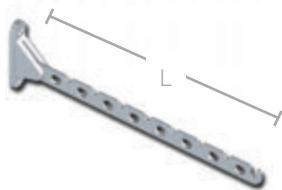

χρώμα	διαστάσεις (mm)	μέγιστο φορτίο	κωδικός προμηθευτή	κωδικός παραγγελίας	barcode	συσκ/σια	διαθ/τητα
λευκό	L300	10kg	11202-00003	<b>174605.0001</b>	 4 006676 400134 7	10 κάρτες	●



# ΕΞΑΡΤΗΜΑΤΑ ΚΡΕΜΑΣΗΣ ΕΡΓΑΛΕΙΩΝ

## ΠΛΑΤΗ ΜΕΤΑΛΛΙΚΗ ΕΣ ΔΙΑΤΡΗΤΗ SL

(ΖΕΥΓΟΣ)

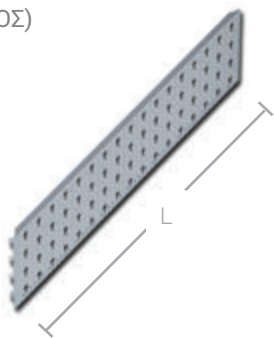

χρώμα	διαστάσεις (mm)	κωδικός προμηθευτή	κωδικός παραγγελίας	barcode	συσκ/σια	διαθ/τητα
λευκό	L800 x D200	11400-00004	<b>174608.0000</b>		1 ζεύγος	●

Κατάλληλη για την ανάρτηση εξαρτημάτων στήριξης εργαλείων. Τοποθετείται σε ορθοστάτη τοίχου μονής ή διπλής διάτρησης.

## ΣΚΑΦΑΚΙ ΕΣ ΠΛΑΣΤΙΚΟ ΓΙΑ ΠΛΑΤΗ SL

(ΤΕΜΑΧΙΟ)

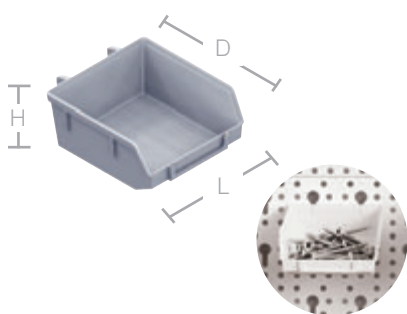

χρώμα	διαστάσεις (mm)	κωδικός προμηθευτή	κωδικός παραγγελίας	barcode	συσκ/σια	διαθ/τητα
λευκό	L90 x D90 x H40	11403-00000	<b>174509.0001</b>		20 τεμ.	●
	L135 x D90 x H40	11403-00002	<b>174509.0023</b>		20 τεμ.	●

Με υποδοχές για ρυθμιζόμενη τοποθέτηση πάνω στην διάτρητη πλάτη (κωδικός 174608.0000). Κατάλληλο για αποθήκευση καρφιών και μικροαντικειμένων.

## ΕΞΑΡΤΗΜΑ ΣΤΗΡΙΞΗΣ ΕΡΓΑΛΕΙΩΝ ΕΣ ΜΟΝΟ ΓΙΑ ΠΛΑΤΗ SL

(ΚΑΡΤΑ 6ΤΕΜ.)



χρώμα	διαστάσεις (mm)	κωδικός προμηθευτή	κωδικός παραγγελίας	barcode	συσκ/σια	διαθ/τητα
λευκό	L63 x D75	11404-00002	<b>174509.0039</b>		10 κάρτες	●

Κατάλληλο για την ανάρτηση σφυριών, μακριές πένσες & ψαλίδια. Τοποθετείται στην διάτρητη πλάτη (κωδ. 174608.0000, σελ. 569).

## ΑΓΚΙΣΤΡΟ ΚΑΜΠΥΛΩΤΟ ΕΣ ΓΙΑ ΠΛΑΤΗ SL

(ΚΑΡΤΑ 2ΤΕΜ.)

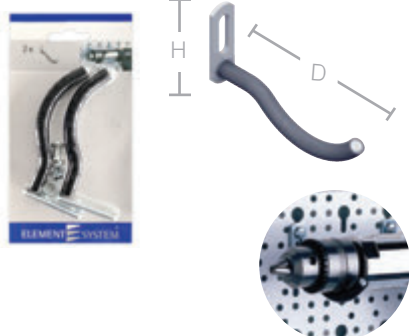

χρώμα	διαστάσεις (mm)	κωδικός προμηθευτή	κωδικός παραγγελίας	barcode	συσκ/σια	διαθ/τητα
γαλβανιζέ	H63 x D75	11406-00000	<b>174509.0007</b>		10 κάρτες	●

Κατάλληλο για την ανάρτηση δράπανων, πιστόλια σιλικόνης και άλλων εργαλείων. Τοποθετείται στην διάτρητη πλάτη (κωδ. 174608.0000, σελ. 569).

## ΑΓΚΙΣΤΡΟ ΠΛΑΣΤΙΚΟ ΕΣ ΓΙΑ ΠΛΑΤΗ SL

(ΚΑΡΤΑ 10ΤΕΜ.)

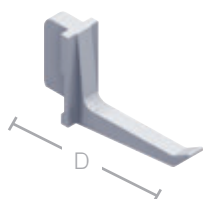

χρώμα	διαστάσεις (mm)	κωδικός προμηθευτή	κωδικός παραγγελίας	barcode	συσκ/σια	διαθ/τητα
λευκό	D40	11409-00001	<b>174509.0029</b>		10 κάρτες	●
	D75	11409-00003	<b>174509.0030</b>		10 κάρτες	●

Κατάλληλο για ανάρτηση διαφόρων αντικειμένων, όπως γαλλικά κλειδιά ή φαλίδια. Τοποθετείται στην διάτρητη πλάτη (κωδ. 174608.0000, σελ.569).

## ΕΞΑΡΤΗΜΑ ΣΤΗΡΙΞΗΣ ΕΣ ΚΛΕΙΔΙΩΝ ΓΙΑ ΠΛΑΤΗ SL

(ΤΕΜΑΧΙΟ Ή ΚΑΡΤΑ)

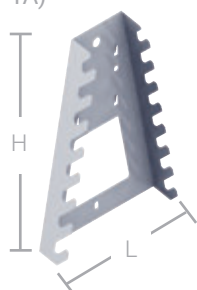

χρώμα	διαστάσεις (mm)	κωδικός προμηθευτή	κωδικός παραγγελίας	barcode	συσκ/σια	διαθ/τητα
λευκό	L133 x H195	11410-00000	<b>174509.0031</b>		10 τεμ.	●
	L133 x H195	11410-00002	<b>174509.0044</b>		10 κάρτες	●

Κατάλληλο για την ανάρτηση οκτώ κλειδιών. Τοποθετείται στην διάτρητη πλάτη (κωδ.174608.0000, σελ.569).

## ΕΞΑΡΤΗΜΑ ΣΤΗΡΙΞΗΣ ΕΣ ΕΡΓΑΛΕΙΩΝ ΜΟΝΗ ΜΠΑΡΑ ΓΙΑ ΠΛΑΤΗ SL

(ΤΕΜΑΧΙΟ Ή ΚΑΡΤΑ)

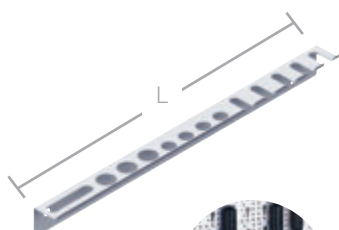

χρώμα	διαστάσεις (mm)	κωδικός προμηθευτή	κωδικός παραγγελίας	barcode	συσκ/σια	διαθ/τητα
λευκό	L360	11411-00000	<b>174509.0032</b>		10 τεμ.	●
	L360	11411-00002	<b>174509.0042</b>		10 κάρτες	●

Κατάλληλο για την ανάρτηση κατσαβιδιών και για λίμες. Τοποθετείται στην διάτρητη πλάτη (κωδ.174608.0000, σελ.569).

ΕΞΑΡΤΗΜΑ ΣΤΗΡΙΞΗΣ ΕΣ ΕΡΓΑΛΕΙΩΝ ΔΙΠΛΗ ΜΠΑΡΑ ΓΙΑ ΠΛΑΤΗ SL

(ΤΕΜΑΧΙΟ)

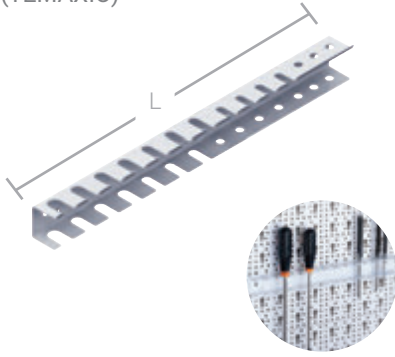

χρώμα	διαστάσεις (mm)	κωδικός προμηθευτή	κωδικός παραγγελίας	barcode	συσκ/σια	διαθ/τητα
λευκό	L360	11412-00002	<b>174509.0035</b>		10 τεμ.	●

Κατάλληλο για την ανάρτηση κατσαβιδιών και για λίμες, για περισσότερο χώρο αποθήκευσης από την μονή μπάρα. Τοποθετείται στην διάτρητη πλάτη (κωδ. 174608.0000, σελ.569).

ΕΞΑΡΤΗΜΑ ΣΤΗΡΙΞΗΣ ΕΣ ΤΡΥΠΑΝΙΩΝ ΓΙΑ ΠΛΑΤΗ SL

(ΤΕΜΑΧΙΟ Ή ΚΑΡΤΑ)

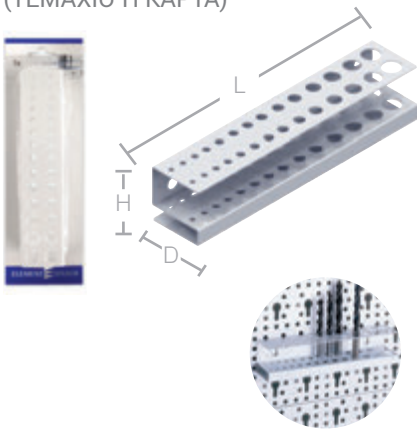

χρώμα	διαστάσεις (mm)	κωδικός προμηθευτή	κωδικός παραγγελίας	barcode	συσκ/σια	διαθ/τητα
λευκό	L188 x 40 x 40	11413-00000	<b>174509.0034</b>		10 τεμ.	●
	L188 x 40 x 40	11413-00002	<b>174509.0043</b>		10 κάρτες	●

Κατάλληλο για την ανάρτηση τρυπανιών, διαφόρων μεγεθών. Τοποθετείται στην διάτρητη πλάτη (κωδ.174608.0000, σελ.569).

ΑΓΚΙΣΤΡΟ ΑΠΛΟ ΕΣ ΓΙΑ ΠΛΑΤΗ SL, ΣΕΤ 4 ΤΕΜ.

(ΚΑΡΤΑ 4ΤΕΜ.)



χρώμα	διαστάσεις (mm)	κωδικός προμηθευτή	κωδικός παραγγελίας	barcode	συσκ/σια	διαθ/τητα
γαλβα-νιζέ	L120	11414-00002	<b>174509.0021</b>		10 κάρτες	●
	L200	11414-00000	<b>174509.0020</b>		10 κάρτες	●

## ΚΙΤ ΟΡΓΑΝΩΣΗΣ ΕΡΓΑΛΕΙΩΝ ES

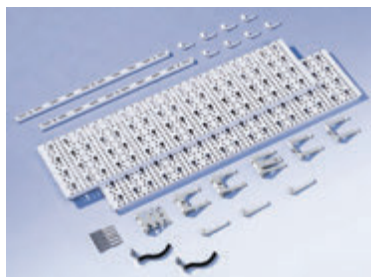

χρώμα	διαστάσεις (mm)	κωδικός προμηθευτή	κωδικός παραγγελίας	barcode	συσκ/σια	διαθ/τητα
Λευκό	L800 x H400	11300-00000	<b>174510.0014</b>	 4 006676 018635 1	1 σετ	●

Το κιτ περιλαμβάνει 2 τεμάχια πλάτες μεταλλικές διάτρητες L800xH200mm, 2 ορθοστάτες L500mm, 19 εξαρτήματα στήριξης εργαλείων (βίδες & ούπατ περιλαμβάνονται).

## ΚΙΤ ΟΡΓΑΝΩΣΗΣ ΕΡΓΑΛΕΙΩΝ ES



χρώμα	διαστάσεις (mm)	κωδικός προμηθευτή	κωδικός παραγγελίας	barcode	συσκ/σια	διαθ/τητα
Λευκό	L800 x H400	11300-00004	<b>174510.0035</b>	 4 006676 033867 1	1 σετ	●

Το κιτ περιλαμβάνει 2 τεμάχια πλάτες μεταλλικές διάτρητες L800xH200mm, 2 ορθοστάτες L500mm, 19 εξαρτήματα στήριξης εργαλείων (βίδες & ούπατ περιλαμβάνονται).

## ΚΙΤ ΟΡΓΑΝΩΣΗΣ ΕΡΓΑΛΕΙΩΝ ES

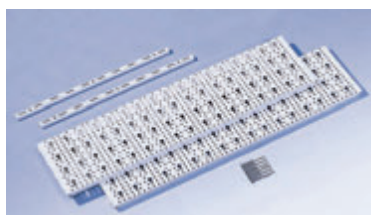

χρώμα	διαστάσεις (mm)	κωδικός προμηθευτή	κωδικός παραγγελίας	barcode	συσκ/σια	διαθ/τητα
Λευκό	L800 x H400	11300-00005	<b>174510.0036</b>	 4 006676 033874 1	1 σετ	●

Το κιτ περιλαμβάνει 2 τεμάχια πλάτες μεταλλικές διάτρητες L800xH200mm, 2 ορθοστάτες L500mm, (βίδες & ούπατ περιλαμβάνονται).



ΠΟΔΙΑ  
ΤΡΑΠΕΖΙΩΝ

ΠΟΔΙ ΕΣ ΣΤΡΟΓΓΥΛΟ Ø30MM (ΤΕΜΑΧΙΟ)



ύψος (mm)	διατομή (mm)	χρώμα	μέγιστο φορτίο	κωδικός προμηθευτή	κωδικός παραγγελίας	barcode	συσκ/σια	διαθ/τητα
H 100	Ø30	λευκό	50kg	11100-00001	<b>140307.0035</b>		4 τεμ.	●
		μαύρο		11100-00002	<b>140307.0043</b>		4 τεμ.	●
		αλουμινίου		11100-00005	<b>140307.0045</b>		4 τεμ.	●
		χρώμιο		11100-00006	<b>140307.0000</b>		4 τεμ.	●
H 150	Ø30	λευκό	50kg	11100-00011	<b>140307.0068</b>		4 τεμ.	●
		μαύρο		11100-00012	<b>140307.0069</b>		4 τεμ.	●
		αλουμινίου		11100-00014	<b>140307.0070</b>		4 τεμ.	●
		χρώμιο		11100-00015	<b>140307.0071</b>		4 τεμ.	●
H 200	Ø30	αλουμινίου	50kg	11100-00022	<b>140307.0046</b>		4 τεμ.	●
		χρώμιο		11100-00023	<b>140307.0053</b>		4 τεμ.	●
H 250	Ø30	λευκό	50kg	11100-00025	<b>140307.0048</b>		4 τεμ.	●
		μαύρο		11100-00026	<b>140307.0032</b>		4 τεμ.	●
		αλουμινίου		11100-00029	<b>140307.0047</b>		4 τεμ.	●
H 300	Ø30	λευκό	50kg	11100-00033	<b>140307.0005</b>		4 τεμ.	●
		μαύρο		11100-00034	<b>140307.0006</b>		4 τεμ.	●
		αλουμινίου		11100-00037	<b>140307.0038</b>		4 τεμ.	●
		χρώμιο		11100-00038	<b>140307.0009</b>		4 τεμ.	●
H 400	Ø30	λευκό	50kg	11100-00048	<b>140307.0010</b>		4 τεμ.	●
		μαύρο		11100-00049	<b>140307.0011</b>		4 τεμ.	●
		αλουμινίου		11100-00052	<b>140307.0049</b>		4 τεμ.	●
		χρώμιο		11100-00053	<b>140307.0050</b>		4 τεμ.	●

Με υποδοχή για ρεγουλατόρο με σπειρώμα M10.

Σημείωση: Όταν χρησιμοποιείται ο ρεγουλατόρος η αντοχή ανά πόδι μειώνεται στα 30kg.





ΠΟΔΙ ES ΣΤΡΟΓΓΥΛΟ Ø30MM (TEMAXIO)



ύψος (mm)	διατομή (mm)	χρώμα	μέγιστο φορτίο	κωδικός προμηθευτή	κωδικός παραγγελίας	barcode	συσκ/σια	διαθ/τητα
H 500	Ø30	λευκό	50kg	11100-00057	<b>140307.0014</b>		4 τεμ.	●
		μαύρο		11100-00058	<b>140307.0015</b>		4 τεμ.	●
		αλουμινίου		11100-00123	<b>140307.0051</b>		4 τεμ.	●
		χρώμιο		11100-00061	<b>140307.0060</b>		4 τεμ.	●
H 600	Ø30	λευκό	50kg	11100-00064	<b>140307.0018</b>		4 τεμ.	●
		μαύρο		11100-00065	<b>140307.0019</b>		4 τεμ.	●
		αλουμινίου		11100-00068	<b>140307.0052</b>		4 τεμ.	●
		χρώμιο		11100-00069	<b>140307.0065</b>		4 τεμ.	●
H 700	Ø30	λευκό	50kg	11100-00072	<b>140307.0022</b>		4 τεμ.	●
		μαύρο		11100-00073	<b>140307.0023</b>		4 τεμ.	●
		αλουμινίου		11100-00076	<b>140307.0034</b>		4 τεμ.	●
		χρώμιο		11100-00077	<b>140307.0062</b>		4 τεμ.	●
H 800	Ø30	λευκό	50kg	11100-00089	<b>140307.0030</b>		4 τεμ.	●
		μαύρο		11100-00090	<b>140307.0031</b>		4 τεμ.	●
		αλουμινίου		11100-00093	<b>140307.0040</b>		4 τεμ.	●
		χρώμιο		11100-00094	<b>140307.0041</b>		4 τεμ.	●

ΡΕΓΟΥΛΑΤΟΡΟΣ ES M10



ⓘ	χρώμα	κωδικός προμηθευτή	κωδικός παραγγελίας	barcode	συσκ/σια	διαθ/τητα
κάρτα 4 τεμ.	χρώμιο	11606-00001	<b>174505.0170</b>		10 κάρτες	●

ΠΟΔΙ ES ΣΤΡΟΓΓΥΛΟ Ø30MM (ΣΕΤ 4 ΤΕΜΑΧΙΑ)



ύψος (mm)	διατομή (mm)	χρώμα	μέγιστο φορτίο	κωδικός προμηθευτή	κωδικός παραγγελίας	barcode	συσκ/σια	διαθ/τητα
H 100	Ø30	μαύρο ματ	50kg	11120-00018	<b>140307.0073</b>		1 σετ	●
H 700				11120-00003	<b>140307.0072</b>		1 σετ	●
H 800				11120-00019	<b>140307.0074</b>		1 σετ	●

Με υποδοχή για ρεγουλάτορο με σπειρώμα M10. Σημείωση: Όταν χρησιμοποιείται ο ρεγουλάτορος η αντοχή ανά πόδι μειώνεται στα 30kg.

ΠΟΔΙ ES ΣΤΡΟΓΓΥΛΟ Ø60MM ΜΕ ΡΕΓΟΥΛΑΤΟΡΟ (ΤΕΜΑΧΙΟ)



ύψος (mm)	διατομή (mm)	χρώμα	μέγιστο φορτίο	κωδικός προμηθευτή	κωδικός παραγγελίας	barcode	συσκ/σια	διαθ/τητα
H 200	Ø60	λευκό	75kg	11102-00001	<b>140308.0005</b>		4 τεμ.	●
		μαύρο		11102-00002	<b>140308.0000</b>		4 τεμ.	●
		αλουμίνιο		11102-00005	<b>140308.0035</b>		4 τεμ.	●
		χρώμιο		11102-00006	<b>140308.0038</b>		4 τεμ.	●
		inox		11102-00114	<b>140308.0030</b>		4 τεμ.	●
H 700	Ø60	λευκό	75kg	11102-00032	<b>140308.0003</b>		4 τεμ.	●
		μαύρο		11102-00033	<b>140308.0008</b>		4 τεμ.	●
		αλουμίνιο		11102-00037	<b>140308.0018</b>		4 τεμ.	●
		χρώμιο		11102-00038	<b>140308.0004</b>		4 τεμ.	●
		inox		11102-00116	<b>140308.0032</b>		4 τεμ.	●
H 800	Ø60	λευκό	75kg	11102-00048	<b>140308.0019</b>		4 τεμ.	●
		μαύρο		11102-00049	<b>140308.0020</b>		4 τεμ.	●
		αλουμίνιο		11102-00051	<b>140308.0021</b>		4 τεμ.	●
		χρώμιο		11102-00052	<b>140308.0009</b>		4 τεμ.	●
		inox		11102-00117	<b>140308.0033</b>		4 τεμ.	●



ΠΟΔΙ ES ΣΤΡΟΓΓΥΛΟ Ø50MM ΤΗΛΕΣΚΟΠΙΚΟ (ΤΕΜΑΧΙΟ)

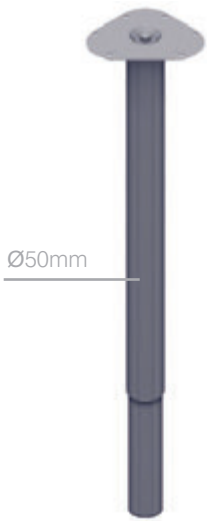

ύψος (mm)	διατομή (mm)	χρώμα	μέγιστο φορτίο	κωδικός προμηθευτή	κωδικός παραγγελίας	barcode	συσκ/σια	διαθ/τητα
H 600 - 900	Ø50	ασημί	75kg	11133-00100	<b>140308.0027</b>		4 τεμ.	●
H 800 - 1200				11133-00500	<b>140308.0028</b>		4 τεμ.	●

ΠΟΔΙ ES ΔΙΑΚΟΣΜΗΤΙΚΟ (ΤΕΜΑΧΙΟ)



ύψος (mm)	διατομή (mm)	χρώμα	μέγιστο φορτίο	κωδικός προμηθευτή	κωδικός παραγγελίας	barcode	συσκ/σια	διαθ/τητα
H 200	Ø10	μαύρο ματ	50kg	11134-00000	<b>140319.0000</b>		1 τεμ.	●
H 400				11134-00010	<b>140319.0001</b>		1 τεμ.	●
H 700				11134-00020	<b>140319.0002</b>		1 τεμ.	●

ΠΡΟΣΤΑΤΕΥΤΙΚΟ ΠΛΑΣΤΙΚΟ ΓΙΑ ΠΟΔΙΑ ES Ø10MM

(ΚΑΡΤΑ 4ΤΕΜ.)



i	χρώμα	κωδικός προμηθευτή	κωδικός παραγγελίας	barcode	συσκ/σια	διαθ/τητα
για πόδια Ø10mm	μαύρο	11134-00100	<b>140319.0003</b>		1 κάρτα	●

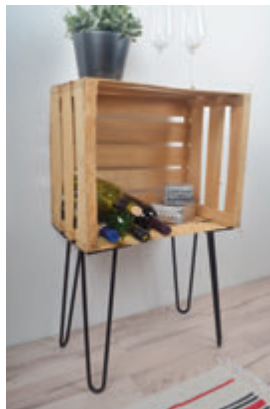
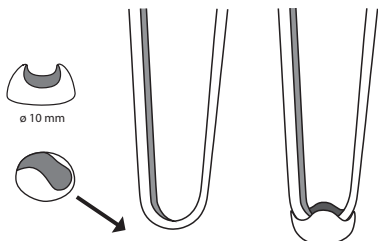

ΠΟΔΙ ΕΣ ΤΕΤΡΑΓΩΝΟ (ΤΕΜΑΧΙΟ)

25x25mm

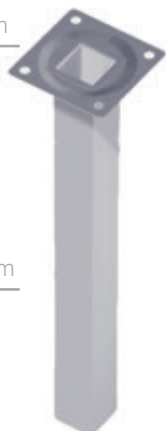

25x25mm



λευκό



μαύρο



χρώμα  
αλουμινίου



χρώμιο

ύψος (mm)	διάσταση (mm)	χρώμα	μέγιστο φορτίο	κωδικός προμηθευτή	κωδικός παραγγελίας	barcode	συσκ/σια	διαθ/τητα
H 100	25x25	λευκό	50kg	11101-00000	<b>140306.0024</b>		4 τεμ.	●
		μαύρο		11101-00001	<b>140306.0038</b>		4 τεμ.	●
		αλουμινίου		11101-00004	<b>140306.0026</b>		4 τεμ.	●
		χρώμιο		11101-00005	<b>140306.0027</b>		4 τεμ.	●
H 150	25x25	λευκό	50kg	11101-00009	<b>140306.0062</b>		4 τεμ.	●
		μαύρο		11101-00010	<b>140306.0063</b>		4 τεμ.	●
		αλουμινίου		11101-00128	<b>140306.0065</b>		4 τεμ.	●
		χρώμιο		11101-00012	<b>140306.0066</b>		4 τεμ.	●
H 200	25x25	αλουμινίου	50kg	11101-00127	<b>140306.0039</b>		4 τεμ.	●
		χρώμιο		11101-00018	<b>140306.0051</b>		4 τεμ.	●
H 250	25x25	λευκό	50kg	11101-00021	<b>140306.0028</b>		4 τεμ.	●
		μαύρο		11101-00022	<b>140306.0029</b>		4 τεμ.	●
		αλουμινίου		11101-00129	<b>140306.0040</b>		4 τεμ.	●
		χρώμιο		11101-00025	<b>140306.0052</b>		4 τεμ.	●
H 300	25x25	λευκό	50kg	11101-00026	<b>140306.0003</b>		4 τεμ.	●
		μαύρο		11101-00027	<b>140306.0018</b>		4 τεμ.	●
		αλουμινίου		11101-00140	<b>140306.0042</b>		4 τεμ.	●
		χρώμιο		11101-00030	<b>140306.0053</b>		4 τεμ.	●
H 400	25x25	λευκό	50kg	11101-00037	<b>140306.0005</b>		4 τεμ.	●
		μαύρο		11101-00038	<b>140306.0006</b>		4 τεμ.	●
		αλουμινίου		11101-00041	<b>140306.0023</b>		4 τεμ.	●
		χρώμιο		11101-00042	<b>140306.0030</b>		4 τεμ.	●
H 500	25x25	λευκό	50kg	11101-00045	<b>140306.0019</b>		4 τεμ.	●
		μαύρο		11101-00046	<b>140306.0008</b>		4 τεμ.	●
		αλουμινίου		11101-00130	<b>140306.0043</b>		4 τεμ.	●
		χρώμιο		11101-00049	<b>140306.0056</b>		4 τεμ.	●

Με υποδοχή για ρεγυλατόρο με σπείρωμα M10.

Σημείωση: Όταν χρησιμοποιείται ο ρεγυλατόρος η αντοχή ανά πόδι μειώνεται στα 30kg.



## ΠΟΔΙ ΕΣ ΤΕΤΡΑΓΩΝΟ (ΤΕΜΑΧΙΟ)

25x25mm

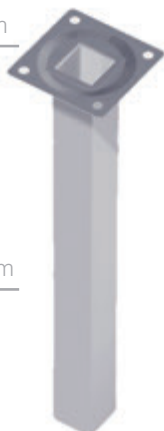

25x25mm



λευκό



μαύρο



χρώμα  
αλουμινίου



χρώμιο

ύψος (mm)	διάσταση (mm)	χρώμα	μέγιστο φορτίο	κωδικός προμηθευτή	κωδικός παραγγελίας	barcode	συσκ/σια	διαθ/τητα
H 600	25x25	λευκό	50kg	11101-00050	<b>140306.0010</b>		4 τεμ.	●
		μαύρο		11101-00051	<b>140306.0011</b>		4 τεμ.	●
		αλουμινίου		11101-00131	<b>140306.0044</b>		4 τεμ.	●
H 700	25x25	λευκό	50kg	11101-00055	<b>140306.0020</b>		4 τεμ.	●
		μαύρο		11101-00056	<b>140306.0013</b>		4 τεμ.	●
		αλουμινίου		11101-00059	<b>140306.0031</b>		4 τεμ.	●
		χρώμιο		11101-00060	<b>140306.0058</b>		4 τεμ.	●
H 800	25x25	λευκό	50kg	11101-00068	<b>140306.0021</b>		4 τεμ.	●
		μαύρο		11101-00069	<b>140306.0022</b>		4 τεμ.	●
		αλουμινίου		11101-00072	<b>140306.0033</b>		4 τεμ.	●
		χρώμιο		11101-00073	<b>140306.0034</b>		4 τεμ.	●

## ΠΟΔΙ ΕΣ ΤΕΤΡΑΓΩΝΟ (ΣΕΤ 4 ΤΕΜΑΧΙΑ)

25x25mm



25x25mm

**4x**

ύψος (mm)	διάσταση (mm)	χρώμα	μέγιστο φορτίο	κωδικός προμηθευτή	κωδικός παραγγελίας	barcode	συσκ/σια	διαθ/τητα
H 400	25x25	μαύρο ματ	50kg	11121-00013	<b>140306.0067</b>		1 σετ	●
H800			50kg	11121-00014	<b>140306.0068</b>		1 σετ	●

Με υποδοχή για ρεγουλατόρο με σπείρωμα M10. Σημείωση: Όταν χρησιμοποιείται ο ρεγουλατόρος η αντοχή ανά πόδι μειώνεται στα 30kg.

## ΒΙΔΕΣ ΓΙΑ ΠΟΔΙΑ ΕΣ

(ΚΑΡΤΑ 24ΤΕΜ.)



i	χρώμα	κωδικός προμηθευτή	κωδικός παραγγελίας	barcode	συσκ/σια	διαθ/τητα
κάρτα 24 τεμ.	γαλβανιζέ	11617-00000	<b>140311.0000</b>		10 κάρτες	●



ΣΤΑΝΤ ΠΡΟΒΟΛΗΣ ELEMENT SYSTEM

(ΤΕΜΑΧΙΟ)



χρώμα	διαστάσεις (mm)	κωδικός προμηθευτή	κωδικός παραγγελίας	barcode	συσκ/σια	διαθ/τητα
μπλε	640 x 450 H 1950	12701-00001	<b>200104.0009</b>		1 τεμ.	●

Ιδανικό για την προβολή ορθοστατών μονής διάτρησης. Το σταντ προβολής περιλαμβάνει και τις αφίσες σήμανσης.

ΜΠΑΡΑ ΠΡΟΒΟΛΗΣ ΠΟΔΙΩΝ Ø30 ΓΙΑ ΠΛΑΤΗ ΤΕΓΟΜΕΤΑΛΛ

(ΤΕΜΑΧΙΟ)

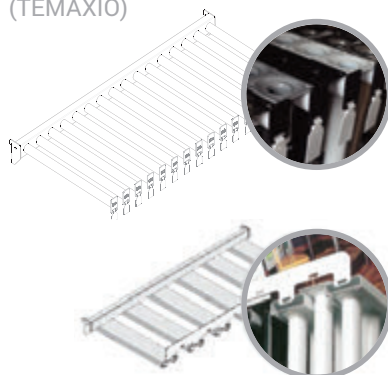

χρώμα	διαστάσεις (mm)	κωδικός προμηθευτή	κωδικός παραγγελίας	barcode	συσκ/σια	διαθ/τητα
λευκό	1250 mm 19 θέσεων	12710-00010	<b>200301.0005</b>		1 τεμ.	●
	1000 mm 19 θέσεων	12719-00001	<b>200301.0041</b>		1 τεμ.	●

ΡΑΦΙ ΠΡΟΒΟΛΗΣ ΓΙΑ ΠΛΑΤΗ ΤΕΓΟΜΕΤΑΛΛ, ΓΙΑ ΤΟΠΟΘΕΤΗΣΗ ΓΩΝΙΩΝ

(ΤΕΜΑΧΙΟ)

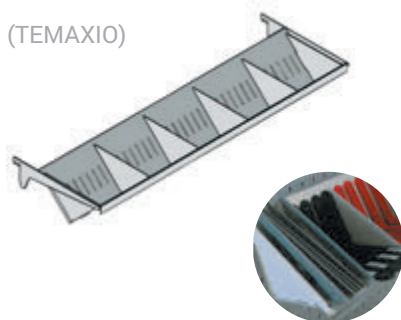

χρώμα	διαστάσεις (mm)	κωδικός προμηθευτή	κωδικός παραγγελίας	barcode	συσκ/σια	διαθ/τητα
λευκό	L1250 x 320	12709-00004	<b>200301.0007</b>		1 σετ	●
	L1330 x 320	12709-00005	<b>200301.0011</b>		1 σετ	●
	L1000 x 320	12709-00002	<b>200301.0012</b>		1 σετ	●

Περιλαμβάνει 6 διαχωριστικά (κωδ.200301.0016).

ΕΠΙΠΛΕΟΝ ΔΙΑΧΩΡΙΣΤΙΚΑ

χρώμα	διαστάσεις (mm)	κωδικός προμηθευτή	κωδικός παραγγελίας	barcode	συσκ/σια	διαθ/τητα
λευκό	-	12711-00003	<b>200301.0016</b>		1 τεμ.	●

ΑΓΚΙΣΤΡΟ ΕΝΙΣΧΥΜΕΝΟ ΕΣ ΠΛΑΤΗΣ RL



χρώμα	διαστάσεις (mm)	κωδικός προμηθευτή	κωδικός παραγγελίας	barcode	συσκ/σια	διαθ/τητα
γαλβανιζέ	300mm	12711-00008	<b>173201.0001</b>		1 τεμ.	●

ΜΕΤΑΛΛΙΚΗ ΜΠΑΡΑ ΑΝΑΡΤΗΣΗΣ (VARIO) ΠΤΥΣΣΟΜΕΝΗ



χρώμα	διαστάσεις (mm)	κωδικός προμηθευτή	κωδικός παραγγελίας	barcode	συσκ/σια	διαθ/τητα
λευκό	L1250-1330	12725-00000	<b>200301.0017</b>		1 σετ	●

ΚΟΛΩΝΑ ΣΤΗΡΙΞΗΣ ΡΑΦΙΩΝ (VARIO)



χρώμα	διαστάσεις (mm)	κωδικός προμηθευτή	κωδικός παραγγελίας	barcode	συσκ/σια	διαθ/τητα
λευκό	H1600	12725-00301	<b>200301.0018</b>		1 σετ	●

ΒΑΣΗ ΣΤΗΡΙΞΗΣ ΓΩΝΙΑΚΩΝ ΡΑΦΙΩΝ (VARIO)

(ΤΕΜΑΧΙΟ)



χρώμα	διαστάσεις (mm)	κωδικός προμηθευτή	κωδικός παραγγελίας	barcode	συσκ/σια	διαθ/τητα
λευκό	-	12723-00000	<b>200301.0021</b>		1 τεμ.	●

Τοποθετείται σε μεταλλική μπάρα ανάρτησης (κωδ.200301.0017, σελ.582).



## ΕΞΑΡΤΗΜΑ ΓΙΑ ΜΕΤΑΛΛΙΚΗ ΜΠΑΡΑ ΑΝΑΡΤΗΣΗΣ (VARIO)

(ΤΕΜΑΧΙΟ)



χρώμα	διαστάσεις (mm)	κωδικός προμηθευτή	κωδικός παραγγελίας	barcode	συσκ/σια	διαθ/τητα
λευκό	-	12725-00601	<b>200301.0022</b>		1 τεμ.	●

Αναγκαίο για τη στήριξη της κολώνας στην μεταλλική μπάρα.

## ΚΑΡΤΕΛΑ ΤΙΜΩΝ

(ΤΕΜΑΧΙΟ)



χρώμα	διαστάσεις (mm)	κωδικός προμηθευτή	κωδικός παραγγελίας	barcode	συσκ/σια	διαθ/τητα
λευκό	27 x 42	12711-00018	<b>200301.0024</b>		1 τεμ.	●

Τοποθετείται στη βάση στήριξης γωνιακών ραφιών (κωδ.200301.0021) και στα διπλά άγκιστρα Vario (κωδ.200301.0035, 200301.0036, 200301.0037).

## ΠΑΤΟΣ ΛΑΣΤΙΧΕΝΙΟΣ ΓΙΑ STAND

(ΤΕΜΑΧΙΟ)

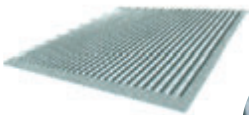

χρώμα	διαστάσεις (mm)	κωδικός προμηθευτή	κωδικός παραγγελίας	barcode	συσκ/σια	διαθ/τητα
μαύρο	L1250 x D470	31050-4113	<b>200301.0029</b>		1 τεμ.	●

## ΑΓΚΙΣΤΡΟ ΔΙΠΛΟ (VARIO) ΜΕ ΥΠΟΔΟΧΗ ΤΙΜΗΣ

(ΤΕΜΑΧΙΟ)



χρώμα	διαστάσεις (mm)	κωδικός προμηθευτή	κωδικός παραγγελίας	barcode	συσκ/σια	διαθ/τητα
λευκό	200	12725-01501	<b>200301.0035</b>		1 τεμ.	●
	250	12725-01601	<b>200301.0036</b>		1 τεμ.	●
	300	12725-01701	<b>200301.0037</b>		1 τεμ.	●





# ΓΩΝΙΕΣ ΣΤΗΡΙΞΗΣ

ECO



λευκό

διαστάσεις (mm)	μέγιστο φορτίο	κωδικός παραγγελίας	barcode	συσκ/σια	διαθ/τητα
75x100	20kg	580102.0000		20 τεμ.	●
100x125	20kg	580102.0038		20 τεμ.	●
125x150	25kg	580102.0004		20 τεμ.	●
150x200	25kg	580102.0008		20 τεμ.	●
200x250	30kg	580102.0012		20 τεμ.	●
250x300	30kg	580102.0016		20 τεμ.	●
300x350	35kg	580102.0020		20 τεμ.	●
350x400	40kg	580102.0036		20 τεμ.	●
400x450	40kg	580102.0042		20 τεμ.	●

ασημί

διαστάσεις (mm)	μέγιστο φορτίο	κωδικός παραγγελίας	barcode	συσκ/σια	διαθ/τητα
75x100	20kg	580102.0003		20 τεμ.	●
100x125	20kg	580102.0041		20 τεμ.	●
125x150	25kg	580102.0007		20 τεμ.	●
150x200	25kg	580102.0011		20 τεμ.	●
200x250	30kg	580102.0015		20 τεμ.	●
250x300	30kg	580102.0019		20 τεμ.	●
300x350	35kg	580102.0023		20 τεμ.	●
350x400	40kg	580102.0037		20 τεμ.	●

καφέ

διαστάσεις (mm)	μέγιστο φορτίο	κωδικός παραγγελίας	barcode	συσκ/σια	διαθ/τητα
75x100	20kg	580102.0001		20 τεμ.	●
100x125	20kg	580102.0039		20 τεμ.	●
125x150	25kg	580102.0005		20 τεμ.	●
150x200	25kg	580102.0009		20 τεμ.	●
200x250	30kg	580102.0013		20 τεμ.	●
250x300	30kg	580102.0017		20 τεμ.	●
300x350	35kg	580102.0021		20 τεμ.	●

μαύρο

διαστάσεις (mm)	μέγιστο φορτίο	κωδικός παραγγελίας	barcode	συσκ/σια	διαθ/τητα
75x100	20kg	580102.0002		20 τεμ.	●
100x125	20kg	580102.0040		20 τεμ.	●
125x150	25kg	580102.0006		20 τεμ.	●
150x200	25kg	580102.0010		20 τεμ.	●
200x250	30kg	580102.0014		20 τεμ.	●
250x300	30kg	580102.0018		20 τεμ.	●
300x350	35kg	580102.0022		20 τεμ.	●



**KRIK**



χρώμα	διαστάσεις (mm)	μέγιστο φορτίο	κωδικός παραγγελίας	barcode	συσκ/σια	διαθ/τητα
λευκό	130x200	35kg	580105.0000	5 205566 478750	10 τεμ.	●
	150x250	40kg	580105.0003	5 205566 478804	10 τεμ.	●
καφέ	130x200	35kg	580105.0001	5 205566 478774	10 τεμ.	●
	170x300	45kg	580105.0007	5 205566 478873	10 τεμ.	●
ασημί	150x250	40kg	580105.0005	5 205566 478842	10 τεμ.	●
	170x300	45kg	580105.0008	5 205566 478880	10 τεμ.	●

**FLAT**



χρώμα	διαστάσεις (mm)	μέγιστο φορτίο	κωδικός παραγγελίας	barcode	συσκ/σια	διαθ/τητα
λευκό	125x150	45kg	580103.0000	5 205566 478484	12 τεμ.	●
	150x200	47kg	580103.0004	5 205566 478699	12 τεμ.	●
	200x250	62kg	580103.0008	5 205566 478637	12 τεμ.	●
	250x300	70kg	580103.0012	5 205566 478682	12 τεμ.	●
καφέ	125x150	45kg	580103.0001	5 205566 478507	12 τεμ.	●
	150x200	47kg	580103.0005	5 205566 478683	12 τεμ.	●
	200x250	62kg	580103.0009	5 205566 478644	12 τεμ.	●
	250x300	70kg	580103.0013	5 205566 478699	12 τεμ.	●
μαύρο	125x150	45kg	580103.0002	5 205566 478521	12 τεμ.	●
	150x200	47kg	580103.0006	5 205566 478606	12 τεμ.	●
	200x250	62kg	580103.0010	5 205566 478651	12 τεμ.	●
	250x300	70kg	580103.0014	5 205566 478712	12 τεμ.	●
ασημί	125x150	45kg	580103.0003	5 205566 478538	12 τεμ.	●
	150x200	47kg	580103.0007	5 205566 478613	12 τεμ.	●
	200x250	62kg	580103.0011	5 205566 478668	12 τεμ.	●
	250x300	70kg	580103.0015	5 205566 478729	12 τεμ.	●

ORDI



χρώμα	διαστάσεις (mm)	μέγιστο φορτίο	κωδικός παραγγελίας	barcode	συσκ/σια	διαθ/τητα
λευκό	120x80	25kg	580104.0000	5 205566 1508952	20 τεμ.	●
	170x120	25kg	580104.0003	5 205566 1510764	20 τεμ.	●
	220x155	30kg	580104.0006	5 205566 1509416	20 τεμ.	●
	270x190	30kg	580104.0009	5 205566 1509751	20 τεμ.	●
	320x220	35kg	580104.0012	5 205566 1510375	20 τεμ.	●
μαύρο	120x80	25kg	580104.0001	5 205566 1510399	20 τεμ.	●
	170x120	25kg	580104.0004	5 205566 1510405	20 τεμ.	●
	220x155	30kg	580104.0007	5 205566 1510412	20 τεμ.	●
	270x190	30kg	580104.0010	5 205566 1510429	20 τεμ.	●
	320x220	35kg	580104.0013	5 205566 1510450	20 τεμ.	●
ασημί	120x80	25kg	580104.0002	5 205566 1510474	20 τεμ.	●
	170x120	25kg	580104.0005	5 205566 1510504	20 τεμ.	●
	220x155	30kg	580104.0008	5 205566 1510511	20 τεμ.	●
	270x190	30kg	580104.0011	5 205566 1510733	20 τεμ.	●
	320x220	35kg	580104.0014	5 205566 1510757	20 τεμ.	●

ALU



χρώμα	διαστάσεις (mm)	μέγιστο φορτίο	κωδικός παραγγελίας	barcode	συσκ/σια	διαθ/τητα
λευκό	125x150	20kg	580131.0000	5 205566 1053599	25 τεμ.	●
	200x250	25kg	580131.0001	5 205566 1053605	10 τεμ.	●
	250x300	25kg	580131.0002	5 205566 1053643	10 τεμ.	●







**ΓΩΝΙΑ ΑΝΑΔΙΠΛΟΥΜΕΝΗ**

χρώμα	διαστάσεις (mm)	μέγιστο φορτίο	κωδικός παραγγελίας	barcode	συσκ/σια	διαθ/τητα
λευκό	300x300	40kg	<b>580109.0000</b>		10 τεμ.	●
	400x400	40kg	<b>580109.0001</b>		10 τεμ.	●

**ΓΩΝΙΑ ΒΑΡΕΩΣ ΤΥΠΟΥ**

χρώμα	διαστάσεις (mm)	μέγιστο φορτίο	κωδικός παραγγελίας	barcode	συσκ/σια	διαθ/τητα
λευκό	300x400	250kg	<b>580107.0000</b>		5 τεμ.	●
	300x550	250kg	<b>580107.0001</b>		5 τεμ.	●

**SAMSON C ΒΑΡΕΩΣ ΤΥΠΟΥ**

χρώμα	διαστάσεις (mm)	μέγιστο φορτίο	κωδικός παραγγελίας	barcode	συσκ/σια	διαθ/τητα
λευκό	200x300	200kg	<b>580106.0003</b>		10 τεμ.	●
	250x400	200kg	<b>580106.0005</b>		10 τεμ.	●
	330x500	200kg	<b>580106.0007</b>		10 τεμ.	●
χρώμα αλουμινίου	200x300	200kg	<b>580106.0004</b>		10 τεμ.	●
	250x400	200kg	<b>580106.0006</b>		10 τεμ.	●
	330x500	200kg	<b>580106.0008</b>		10 τεμ.	●

**SAMSON Z ΒΑΡΕΩΣ ΤΥΠΟΥ**

χρώμα	διαστάσεις (mm)	μέγιστο φορτίο	κωδικός παραγγελίας	barcode	συσκ/σια	διαθ/τητα
γαλβανιζέ	200x300	200kg	<b>580106.0000</b>		10 τεμ.	●
	250x400	200kg	<b>580106.0001</b>		10 τεμ.	●
	330x500	200kg	<b>580106.0002</b>		10 τεμ.	●

ALPHA



χρώμα	διαστάσεις (mm)	μέγιστο φορτίο	κωδικός προμηθευτή	κωδικός παραγγελίας	barcode	συσκ/σια	διαθ/τητα
μαύρο	250x200	200kg	000144 250S	<b>580111.0002</b>		2 τεμ.	●
νίκελ ματ		200kg	000144 250NM	<b>580111.0001</b>		2 τεμ.	●
ματ ατσάλι		200kg	000144 250SM	<b>580111.0003</b>		2 τεμ.	●
μαύρο χρώμιο		200kg	000144 250SC	<b>580111.0004</b>		4 τεμ.	●
λευκό		200kg	000144 250W	<b>580111.0005</b>		2 τεμ.	●

DELTA



χρώμα	διαστάσεις (mm)	μέγιστο φορτίο	κωδικός προμηθευτή	κωδικός παραγγελίας	barcode	συσκ/σια	διαθ/τητα
μαύρο	200x200	95kg	000146 200S	<b>580112.0000</b>		4 τεμ.	●
	300x300	95kg	000146 300S	<b>580112.0003</b>		4 τεμ.	●
μεταλλικό	200x200	95kg	000146 200SM	<b>580112.0001</b>		4 τεμ.	●
	300x300	95kg	000146 300SM	<b>580112.0004</b>		4 τεμ.	●
ασημί	200x200	95kg	000146 200WA	<b>580112.0002</b>		4 τεμ.	●
	300x300	95kg	000146 300WA	<b>580112.0006</b>		4 τεμ.	●
λευκό	200x200	95kg	000146 200W	<b>580112.0008</b>		4 τεμ.	●

3F - LINEAR



χρώμα	διαστάσεις (mm)	μέγιστο φορτίο	κωδικός προμηθευτή	κωδικός παραγγελίας	barcode	συσκ/σια	διαθ/τητα
χρώμιο	190x38	65kg	000166 190C	<b>580113.0000</b>		6 τεμ.	●
μεταλλικό ματ	190x38	65kg	000166 190SM	<b>580113.0003</b>		6 τεμ.	●

KLAPP ΑΝΑΔΙΠΛΟΥΜΕΝΗ



χρώμα	διαστάσεις (mm)	μέγιστο φορτίο	κωδικός προμηθευτή	κωδικός παραγγελίας	barcode	συσκ/σια	διαθ/τητα
λευκό	300x300	70kg	000151 300LW	<b>580121.0000</b>		2 τεμ.	●
	400x400	85kg	000151 400OW	<b>580121.0001</b>		2 τεμ.	●



## DESIGN



χρώμα	διαστάσεις (mm)	μέγιστο φορτίο	κωδικός προμηθευτή	κωδικός παραγγελίας	barcode	συσκ/σια	διαθ/τητα
λευκό	135x90	65kg	001138 150W	<b>580114.0003</b>		6 τεμ.	●
	185x124	70kg	001138 200W	<b>580114.0004</b>		6 τεμ.	●
	235x155	65kg	001138 250W	<b>580114.0005</b>		6 τεμ.	●

## ΓΩΝΙΑ ΑΝΑΔΙΠΛΟΥΜΕΝΗ

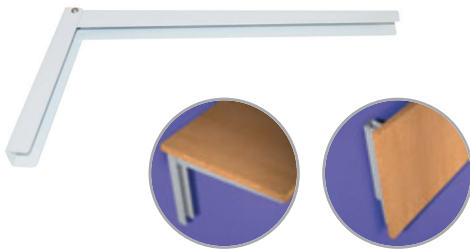

χρώμα	διαστάσεις (mm)	μέγιστο φορτίο	κωδικός προμηθευτή	κωδικός παραγγελίας	barcode	συσκ/σια	διαθ/τητα
λευκό	280	30kg	10905- 00000	<b>175605.0001</b>		10 τεμ.	●
	380	30kg	10905- 00002	<b>175605.0002</b>		10 τεμ.	●

## ΓΩΝΙΑ ΒΑΡΕΩΣ ΤΥΠΟΥ

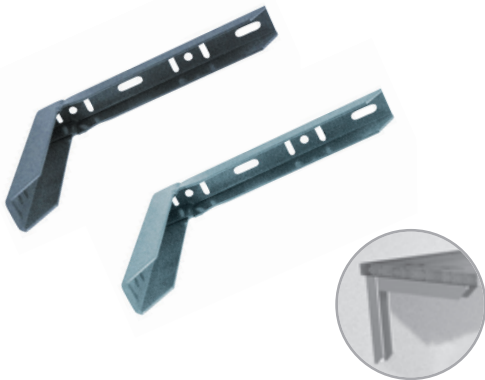

χρώμα	διαστάσεις (mm)	μέγιστο φορτίο	κωδικός προμηθευτή	κωδικός παραγγελίας	barcode	συσκ/σια	διαθ/τητα
γαλβανιζέ	300x200	80 kg	10912- 00003	<b>175603.0002</b>		20 τεμ.	●
	400x250	80 kg	10912- 00005	<b>175603.0005</b>		20 τεμ.	●
χρώμα αλουμινίου	200x150	80 kg	10912- 00000	<b>175603.0001</b>		20 τεμ.	●
	300x200	80 kg	10912- 00002	<b>175603.0003</b>		20 τεμ.	●
	400x250	80 kg	10912- 00004	<b>175603.0014</b>		20 τεμ.	●

## ΓΩΝΙΑ ΤΡΙΓΩΝΙΚΗ



χρώμα	διαστάσεις (mm)	μέγιστο φορτίο	κωδικός προμηθευτή	κωδικός παραγγελίας	barcode	συσκ/σια	διαθ/τητα
λευκό	190x190	25kg	10900- 00000	<b>175602.0016</b>		20 τεμ.	●
χρώμα αλουμινίου	190x190	25kg	10900- 00005	<b>175602.0017</b>		20 τεμ.	●

ΔΙΑΚΟΣΜΗΤΙΚΗ ΓΩΝΙΑ



χρώμα	διαστάσεις (mm)	μέγιστο φορτίο	κωδικός προμηθευτή	κωδικός παραγγελίας	barcode	συσκ/σια	διαθ/τητα
λευκό	280x150	15kg	10903-00000	<b>175602.0006</b>		10 τεμ.	●
	130x130	30kg	10904-00007	<b>175602.0010</b>		10 τεμ.	●
	180x130	30kg	10904-00015	<b>175602.0012</b>		10 τεμ.	●
	230x180	30kg	10904-00023	<b>175602.0014</b>		10 τεμ.	●
μαύρο	280x150	15kg	10903-00001	<b>175602.0007</b>		10 τεμ.	●
	130x130	30kg	10904-00008	<b>175602.0011</b>		10 τεμ.	●
	180x130	30kg	10904-00016	<b>175602.0013</b>		10 τεμ.	●
	230x180	30kg	10904-00024	<b>175602.0015</b>		10 τεμ.	●

ROXY

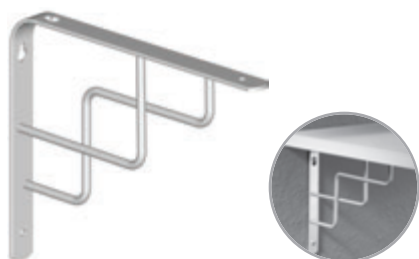

χρώμα	διαστάσεις (mm)	μέγιστο φορτίο	κωδικός προμηθευτή	κωδικός παραγγελίας	barcode	συσκ/σια	διαθ/τητα
λευκό	230x180	30kg	10922-00000	<b>175602.0060</b>		4 τεμ.	●
χρώμα αλουμινίου	230x180	30kg	10922-00001	<b>175602.0057</b>		4 τεμ.	●

DANNI



χρώμα	διαστάσεις (mm)	μέγιστο φορτίο	κωδικός προμηθευτή	κωδικός παραγγελίας	barcode	συσκ/σια	διαθ/τητα
λευκό	230x180	25kg	10920-00000	<b>175602.0061</b>		4 τεμ.	●
χρώμα αλουμινίου	230x180	25kg	10920-00001	<b>175602.0062</b>		4 τεμ.	●

## HELENA



χρώμα	διαστάσεις (mm)	μέγιστο φορτίο	κωδικός προμηθευτή	κωδικός παραγγελίας	barcode	συσκ/σια	διαθ/τητα
χρώμα αλουμινίου	195x195	25kg	10917-00000	<b>175602.0022</b>		20 τεμ.	●

## BEECH



χρώμα	διαστάσεις (mm)	κωδικός προμηθευτή	κωδικός παραγγελίας	barcode	συσκ/σια	διαθ/τητα
από οξιά	100x150	001700150BN	<b>580115.0000</b>		6 τεμ.	●
	150x200	001700200BN	<b>580115.0001</b>		6 τεμ.	●
	200x250	001700250BN	<b>580115.0002</b>		6 τεμ.	●
	250x300	001700300BN	<b>580115.0003</b>		6 τεμ.	●

## BEECH - DESIGN



χρώμα	διαστάσεις (mm)	κωδικός προμηθευτή	κωδικός παραγγελίας	barcode	συσκ/σια	διαθ/τητα
από οξιά με μέταλλο	120x150	001702150BM	<b>580115.0004</b>		4 τεμ.	●
	170x200	00172200BM	<b>580115.0005</b>		4 τεμ.	●
	220x250	001702250BM	<b>580115.0006</b>		4 τεμ.	●



ΜΕΤΑΛΛΙΚΑ  
ΣΥΣΤΗΜΑΤΑ  
ΡΑΦΙΩΝ  
ΤΥΠΟΥ  
DEXION



# ΜΕΤΑΛΛΙΚΑ ΣΥΣΤΗΜΑΤΑ ΡΑΦΙΩΝ ΤΥΠΟΥ DEXION

## ΜΕΤΑΛΛΙΚΟ ΡΑΦΙ



χρώμα	διαστάσεις (cm)	πάχος υλικού	μέγιστο φορτίο/ράφι	κωδικός παραγγελίας	barcode	συσκ/σια	διαθ/τητα
γκρι	30x72	0,7mm	150kg	585505.0002		1 τεμ.	●
	38x72	0,7mm	140kg	585505.0003		1 τεμ.	●
	46x72	0,7mm	120kg	585505.0004		1 τεμ.	●
	30x92	0,7mm	150kg	585500.0024		1 τεμ.	●
	38x92	0,8mm	140kg	585500.0025		1 τεμ.	●
	46x92	0,8mm	120kg	585500.0026		1 τεμ.	●
	61x92	0,8mm	100kg	585500.0027		1 τεμ.	●
	30x122	0,8mm	140kg	585501.0020		1 τεμ.	●
	38x122	0,8mm	110kg	585501.0021		1 τεμ.	●
	46x122	0,8mm	100kg	585501.0022		1 τεμ.	●
	61x122	0,8mm	80kg	585501.0023		1 τεμ.	●

## ΜΕΤΑΛΛΙΚΟΣ ΟΡΘΟΣΤΑΤΗΣ



χρώμα	διαστάσεις (cm)	κωδικός παραγγελίας	barcode	συσκ/σια	διαθ/τητα
γκρι	3,6 x 3,6 x 99 cm	585502.0034		1 τεμ.	●
	3,6 x 3,6 x 152 cm	585502.0035		1 τεμ.	●
	3,6 x 3,6 x 200 cm	585502.0036		1 τεμ.	●
	3,6 x 3,6 x 220 cm	585502.0037		1 τεμ.	●
	3,6 x 3,6 x 244 cm	585502.0038		1 τεμ.	●

## ΠΕΛΜΑ ΠΛΑΣΤΙΚΟ (ΣΕΤ 4ΤΕΜ.)



χρώμα	διαστάσεις (mm)	κωδικός παραγγελίας	barcode	συσκ/σια	διαθ/τητα
γκρι	36	585509.0000		1 σετ	●

## ΚΟΜΒΟΕΛΑΣΜΑ ΓΑΛΒΑΝΙΖΕ (ΣΕΤ 8ΤΕΜ.)



χρώμα	διαστάσεις (mm)	κωδικός παραγγελίας	barcode	συσκ/σια	διαθ/τητα
γαλβανιζέ	-	585509.0007		1 σετ	●

## ΒΙΔΑ M8X15 & ΠΑΞΙΜΑΔΙ (ΣΕΤ 20ΤΕΜ.)



χρώμα	διαστάσεις (mm)	κωδικός παραγγελίας	barcode	συσκ/σια	διαθ/τητα
-	M8x15	585509.0008		1 σετ	●





**ERGO**home®

ΠΡΟΣΤΑΣΙΑ  
ΕΠΙΠΛΩΝ



ΤΣΟΧΑΚΙΑ ΑΥΤΟΚΟΛΛΗΤΑ



πλακάκι



παρκέ



μάρμαρο

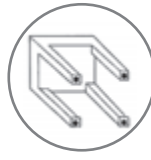

ⓘ	χρώμα	κωδικός παραγγελίας	barcode	συσκ/σία	διαθ/τα
καφέ	καφέ	570600.0000		12 κάρτες	●
		570600.0001		12 κάρτες	●
		570600.0002		12 κάρτες	●
		570600.0003		12 κάρτες	●
		570600.0004		12 κάρτες	●
		570600.0005		12 κάρτες	●

ⓘ	χρώμα	κωδικός παραγγελίας	barcode	συσκ/σία	διαθ/τα
καφέ	καφέ	570600.0006		12 κάρτες	●
		570600.0007		12 κάρτες	●
		570600.0008		12 κάρτες	●
		570600.0009		12 κάρτες	●
		570600.0010		12 κάρτες	●
		570600.0011		12 κάρτες	●



ΣΕΤ 40ΤΕΜ.



ΣΕΤ 72ΤΕΜ.



ΣΕΤ 98ΤΕΜ.

ⓘ	χρώμα	κωδικός παραγγελίας	barcode	συσκ/σία	διαθ/τα
μαύρο	μαύρο	570600.0013		12 κάρτες	●
		570600.0012		12 κάρτες	●
		570600.0014		12 κάρτες	●



ΤΣΟΧΑΚΙΑ ΑΥΤΟΚΟΛΛΗΤΑ ΑΦΡΩΔΗ



πλακάκι

παρκέ

μάρμαρο



ⓘ	χρώμα	κωδικός παραγγελίας	barcode	συσκ/σία	διαθ/τα
Ø25mm x 18τεμ.	μαύρο	570600.0017		12 κάρτες	●
25x25mm x 18τεμ.		570600.0018		12 κάρτες	●

ΤΣΟΧΑΚΙΑ ΚΑΡΦΩΤΑ



πλακάκι

παρκέ

μάρμαρο



ⓘ	χρώμα	κωδικός παραγγελίας	barcode	συσκ/σία	διαθ/τα
Ø20mm x 4τεμ.	καφέ	570601.0000		12 κάρτες	●
Ø22mm x 4τεμ.		570601.0001		12 κάρτες	●
Ø24mm x 4τεμ.		570601.0002		12 κάρτες	●
Ø30mm x 4τεμ.		570601.0003		12 κάρτες	●
Ø37mm x 4τεμ.		570601.0004		12 κάρτες	●

ΤΑΠΕΣ ΕΠΙΠΛΩΝ ΚΑΡΦΩΤΕΣ ΠΛΑΣΤΙΚΕΣ

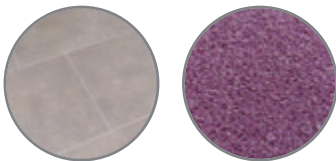

πλακάκι

μοκέτα



Κατάλληλες και για εξωτερικά πατώματα.

ⓘ	χρώμα	κωδικός παραγγελίας	barcode	συσκ/σία	διαθ/τα
Ø19mm x 4τεμ.	καφέ	570602.0000		12 κάρτες	●
Ø22mm x 4τεμ.		570602.0001		12 κάρτες	●
Ø25mm x 4τεμ.		570602.0002		12 κάρτες	●
Ø28,6mm x 4τεμ.		570602.0003		12 κάρτες	●

ΤΑΠΕΣ ΕΠΙΠΛΩΝ ΚΑΡΦΩΤΕΣ ΜΕΤΑΛΛΙΚΕΣ

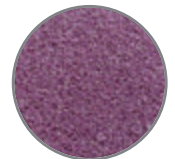

μοκέτα



ⓘ	χρώμα	κωδικός παραγγελίας	barcode	συσκ/σία	διαθ/τα
Ø19mm x 4τεμ.	νίκελ	570603.0000		12 κάρτες	●
Ø22mm x 4τεμ.		570603.0001		12 κάρτες	●
Ø30mm x 4τεμ.		570603.0002		12 κάρτες	●

ΤΑΠΕΣ-ΥΠΟΔΟΧΕΣ ΣΤΡΟΓΓΥΛΕΣ ΓΙΑ ΣΩΛΗΝΩΤΑ ΠΟΔΙΑ

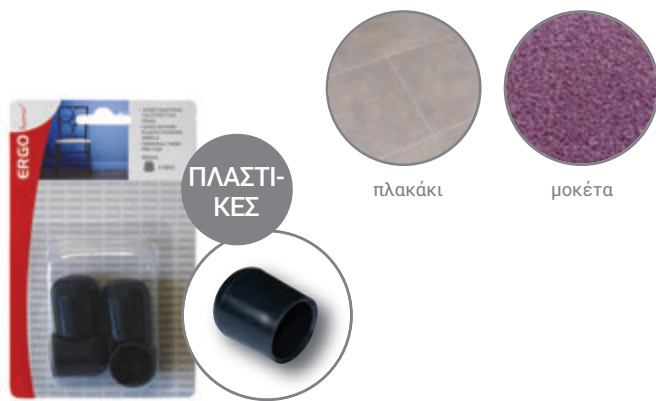

ΠΛΑΣΤΙΚΕΣ

πλακάκι

μοκέτα



ΚΑΟΥΤΣΟΥΚ

❶	χρώμα	κωδικός παραγγελίας	barcode	συσκ/σία	διαθ/τα
Ø13mm x 8τεμ.	μαύρο	570604.0000		12 κάρτες	●
Ø16mm x 8τεμ.		570604.0001		12 κάρτες	●
Ø19mm x 4τεμ.		570604.0002		12 κάρτες	●
Ø22mm x 4τεμ.		570604.0003		12 κάρτες	●
Ø25mm x 4τεμ.		570604.0004		12 κάρτες	●
Ø32mm x 2τεμ.		570604.0005		12 κάρτες	●

❶	χρώμα	κωδικός παραγγελίας	barcode	συσκ/σία	διαθ/τα
Ø13mm x 4τεμ.	μαύρο	570605.0000		12 κάρτες	●
Ø16mm x 4τεμ.		570605.0001		12 κάρτες	●
Ø19mm x 4τεμ.		570605.0002		12 κάρτες	●
Ø22mm x 4τεμ.		570605.0003		12 κάρτες	●
Ø25mm x 4τεμ.		570605.0004		12 κάρτες	●
Ø28,5mm x 2τεμ.		570605.0005		12 κάρτες	●
Ø32mm x 2τεμ.		570605.0006		12 κάρτες	●



ΠΛΑΣΤΙΚΕΣ

❶	χρώμα	κωδικός παραγγελίας	barcode	συσκ/σία	διαθ/τα
Ø10mm x 8τεμ.	διάφανο	570604.0007		12 κάρτες	●
Ø12mm x 8τεμ.		570604.0008		12 κάρτες	●
Ø14mm x 4τεμ.		570604.0009		12 κάρτες	●
Ø16mm x 4τεμ.		570604.0010		12 κάρτες	●

❶	χρώμα	κωδικός παραγγελίας	barcode	συσκ/σία	διαθ/τα
Ø18mm x 4τεμ.	διάφανο	570604.0011		12 κάρτες	●
Ø20mm x 4τεμ.		570604.0012		12 κάρτες	●
Ø22mm x 4τεμ.		570604.0013		12 κάρτες	●
Ø25mm x 4τεμ.		570604.0014		12 κάρτες	●
Ø28mm x 4τεμ.		570604.0015		12 κάρτες	●
Ø30mm x 4τεμ.		570604.0016		12 κάρτες	●
Ø32mm x 4τεμ.		570604.0017		12 κάρτες	●

ΤΑΠΕΣ ΠΛΑΣΤΙΚΕΣ ΧΩΝΕΥΤΕΣ ΣΤΡΟΓΓΥΛΕΣ & ΤΕΤΡΑΓΩΝΕΣ

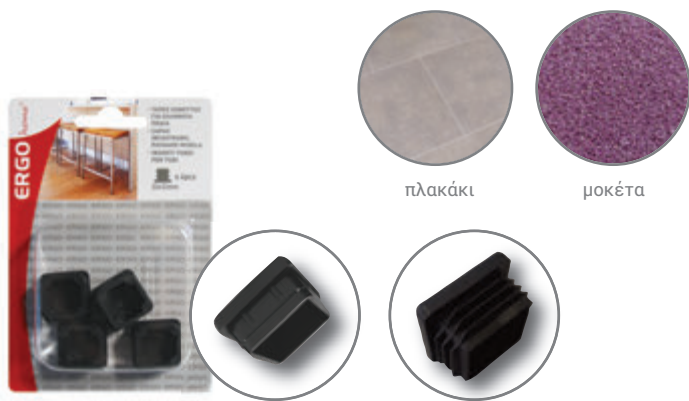

ⓘ	χρώμα	κωδικός παραγγελίας	barcode	συσκ/σία	διαθ/τα
22x22mm x 4τεμ.	μαύρο	570606.0003		12 κάρτες	●
13x13mm x 8τεμ.	μαύρο με πτερύγια	570606.0006		12 κάρτες	●
17x17mm x 8τεμ.		570606.0007		12 κάρτες	●
28x28mm x 4τεμ.		570606.0009		12 κάρτες	●
37x37mm x 4τεμ.		570606.0010		12 κάρτες	●

ⓘ	χρώμα	κωδικός παραγγελίας	barcode	συσκ/σία	διαθ/τα
Ø17-18mm x 4τεμ.	μαύρο	570606.0000		12 κάρτες	●
Ø19-20mm x 4τεμ.		570606.0005		12 κάρτες	●
Ø22-23mm x 4τεμ.		570606.0001		12 κάρτες	●
Ø25-26mm x 4τεμ.		570606.0002		12 κάρτες	●

ΤΑΠΕΣ ΕΠΙΠΛΩΝ ΠΛΑΣΤΙΚΕΣ ΒΙΔΩΤΕΣ ΜΕ ΑΜΟΡΤΙΣΗΡ



ⓘ	χρώμα	κωδικός παραγγελίας	barcode	συσκ/σία	διαθ/τα
Ø19mm x 8τεμ.	γκρι	570607.0000		12 κάρτες	●
Ø25mm x 4τεμ.		570607.0002		12 κάρτες	●

ΣΤΟΠ ΠΟΡΤΑΣ ΠΛΑΣΤΙΚΟ



ⓘ	χρώμα	κωδικός παραγγελίας	barcode	συσκ/σία	διαθ/τα
Ø28 H25 x 2τεμ.	μαύρο	570609.0000		12 κάρτες	●
Ø28 H25 x 2τεμ.	λευκό	570609.0001		12 κάρτες	●

ΣΦΗΝΑ ΠΟΡΤΑΣ ΕΛΑΣΤΙΚΗ



ⓘ	χρώμα	κωδικός παραγγελίας	barcode	συσκ/σία	διαθ/τα
98x40 mm	διάφανο	570609.0005		10 τεμ.	●

ΑΠΟΣΒΕΣΤΗΡΕΣ ΚΡΟΥΣΕΩΝ/ΘΟΥΡΥΒΟΥ ΕΛΑΣΤΙΚΟΙ

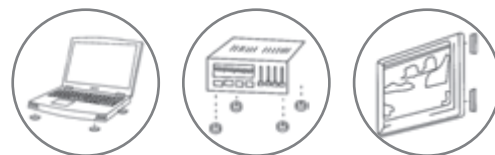

ⓘ	χρώμα	κωδικός παραγγελίας	barcode	συσκ/σία	διαθ/τα
Ø8,5 x2,2mm x 36τεμ.	διά- φανο	570608.0000		12 κάρτες	●

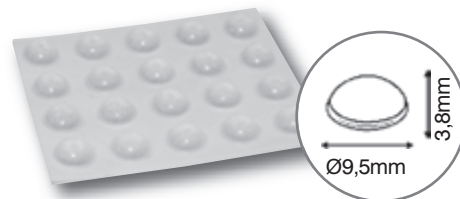

ⓘ	χρώμα	κωδικός παραγγελίας	barcode	συσκ/σία	διαθ/τα
Ø9,5 x3,8mm x 20τεμ.	διά- φανο	570608.0001		12 κάρτες	●



ⓘ	χρώμα	κωδικός παραγγελίας	barcode	συσκ/σία	διαθ/τα
Ø40 x10mm x 4τεμ.	διά- φανο	570608.0012		12 κάρτες	●



ⓘ	χρώμα	κωδικός παραγγελίας	barcode	συσκ/σία	διαθ/τα
Ø9,5 x5,4mm x 20τεμ.	διά- φανο	570608.0002		12 κάρτες	●



ⓘ	χρώμα	κωδικός παραγγελίας	barcode	συσκ/σία	διαθ/τα
Ø12,7 x3,5mm x 20τεμ.	διά- φανο	570608.0003		12 κάρτες	●

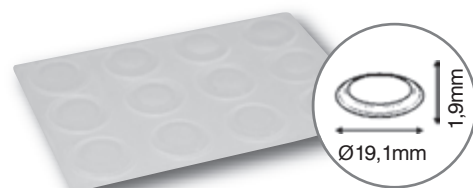

ⓘ	χρώμα	κωδικός παραγγελίας	barcode	συσκ/σία	διαθ/τα
Ø19 x1,9mm x 12τεμ.	διά- φανο	570608.0004		12 κάρτες	●



ΑΠΟΣΒΕΣΤΗΡΕΣ ΚΡΟΥΣΕΩΝ/ΘΟΥΡΒΟΥ ΕΛΑΣΤΙΚΟΙ



ⓘ	χρώμα	κωδικός παραγγελίας	barcode	συσκ/σία	διαθ/τα
Ø12,7 x 5,1mm x 16τεμ.	διάφανο	570608.0005		12 κάρτες	●

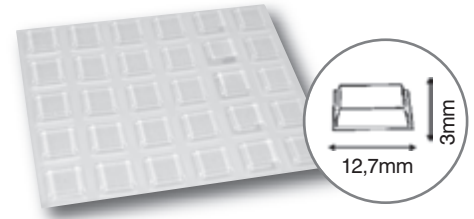

ⓘ	χρώμα	κωδικός παραγγελίας	barcode	συσκ/σία	διαθ/τα
12,7x12,7 x 3mm x 20τεμ.	διάφανο	570608.0006		12 κάρτες	●

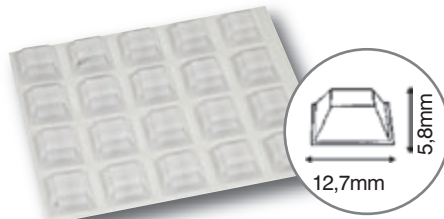

ⓘ	χρώμα	κωδικός παραγγελίας	barcode	συσκ/σία	διαθ/τα
12,7x12,7 x 5,8mm x 20τεμ.	διάφανο	570608.0007		12 κάρτες	●



ⓘ	χρώμα	κωδικός παραγγελίας	barcode	συσκ/σία	διαθ/τα
20,6x20,6 x 7,6mm x 6τεμ.	διάφανο	570608.0008		12 κάρτες	●



ⓘ	χρώμα	κωδικός παραγγελίας	barcode	συσκ/σία	διαθ/τα
Ø22,3 x 10,2mm x 4τεμ.	διάφανο	570608.0009		12 κάρτες	●



ⓘ	χρώμα	κωδικός παραγγελίας	barcode	συσκ/σία	διαθ/τα
Ø46 x 15,2mm x 2τεμ.	διάφανο	570608.0011		12 κάρτες	●



Αυξήστε τις πωλήσεις σας με τις λύσεις παρουσίασης που σας παρέχουμε ανάλογα με το μέγεθος του καταστήματός σας



ΠΑΙΔΙΚΗ  
ΠΡΟΣΤΑΣΙΑ

ΣΤΟΠ ΠΟΡΤΑΣ



ⓘ	κωδικός παραγγελίας	barcode	συσκ/σία	διαθ/τα
μπλε ζωάκι	570620.0000		12 κάρτες	●
ροζ ζωάκι	570620.0001		12 κάρτες	●
πράσινο ζωάκι	570620.0002		12 κάρτες	●
λευκό (2 τεμ.)	570620.0003		12 κάρτες	●

ΠΡΟΣΤΑΤΕΥΤΙΚΑ ΓΙΑ ΓΩΝΙΕΣ



ⓘ	χρώμα	κωδικός παραγγελίας	barcode	συσκ/σία	διαθ/τα
41 x 41 x 15 mm (4 τεμ.)	διάφανο	570621.0000		10 κάρτες	●

ΠΡΟΣΤΑΤΕΥΤΙΚΑ ΓΙΑ ΓΩΝΙΕΣ



ⓘ	χρώμα	κωδικός παραγγελίας	barcode	συσκ/σία	διαθ/τα
35 x 35 x 25 mm (4 τεμ.)	διάφανο	570621.0001		10 κάρτες	●

ΣΤΟΠ ΠΟΡΤΑΣ/ΠΑΡΑΘΥΡΟΥ



ⓘ	χρώμα	κωδικός παραγγελίας	barcode	συσκ/σία	διαθ/τα
88 x 70 x 22 mm	λευκό	570621.0003		10 κάρτες	●

ΑΣΦΑΛΕΙΑ ΓΙΑ ΚΑΠΑΚΙ ΤΟΥΑΛΕΤΑΣ

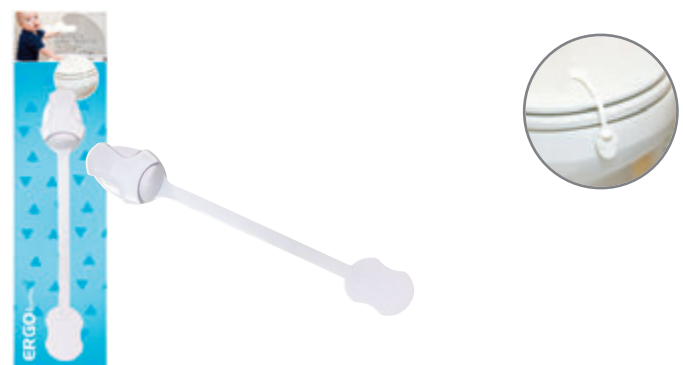

ⓘ	χρώμα	κωδικός παραγγελίας	barcode	συσκ/σία	διαθ/τα
40 x 240 mm	λευκό	570621.0006		10 κάρτες	●



ΑΣΦΑΛΕΙΑ ΕΛΑΣΤΙΚΗ ΠΟΛΛΑΠΛΩΝ ΧΡΗΣΕΩΝ



Ιδανική για ντουλάπια, ψυγεία & βιτρίνες.

ⓘ	χρώμα	κωδικός παραγγελίας	barcode	συσκ/σία	διαθ/τα
170 x 30 mm	διάφανο	570621.0004		10 κάρτες	•

ΑΣΦΑΛΕΙΑ ΝΤΟΥΛΑΠΙΩΝ



ⓘ	χρώμα	κωδικός παραγγελίας	barcode	συσκ/σία	διαθ/τα
38 x 100 (2τεμ.)	λευκό	570621.0005		10 κάρτες	•

ΠΡΟΣΤΑΤΕΥΤΙΚΑ ΓΙΑ ΠΡΙΖΕΣ

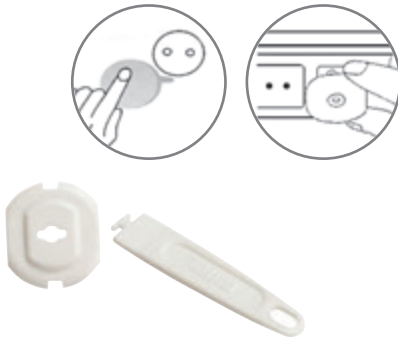

ⓘ	χρώμα	κωδικός παραγγελίας	barcode	συσκ/σία	διαθ/τα
32 x 32 x 21 mm (5 τεμ.)	λευκό	570621.0002		10 κάρτες	•





Ανθεκτικό στο νερό



Με προστασία από την υπεριώδη ακτινοβολία



Ανθεκτικό σε διακυμάνσεις θερμοκρασίας



Ανθεκτικό στους ανέμους



Στοιβαζόμενα



Κουμπωτό σύστημα



Δεν περιλαμβάνει λουκέτο



Χρόνος συναρμολόγησης



Δεν απαιτεί χρήση εργαλείων



Χωρητικότητα



Ρυθμιζόμενα ράφια



Στήριξη σε τοίχο (ραφιέρες)



Με ρόδες



Στήριξη σε τοίχο (παπουτσοθήκες)



Διαχωριστικά

# Terry

...enjoy your space

ΠΛΑΣΤΙΚΑ ΕΙΔΗ  
ΑΠΟΘΗΚΕΥΣΗΣ



Αντιανεμικοί  
μεταλλικοί  
μεντεσέδες



Αδιάβροχο  
σύστημα



Ανθεκτική σε  
διακυμάνσεις  
θερμοκρασίας



Πόρτες με  
ερμητικό  
κλείσιμο



Ενισχυμένος  
πάτος με 6  
ποδαράκια



3 χρόνια  
εγγύηση

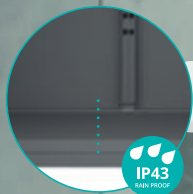

Επικλινής  
βάση



2 μπροστινά  
ποδαράκια  
με ρυθμιζόμ.  
ύψος



Με προστασία  
από την  
υπεριώδη  
ακτινοβολία



Εργονομική  
λαβή

# TRANSFORMING

## TRANSFORMING

Η ντουλάπα που προσαρμόζεται στις ανάγκες σας.

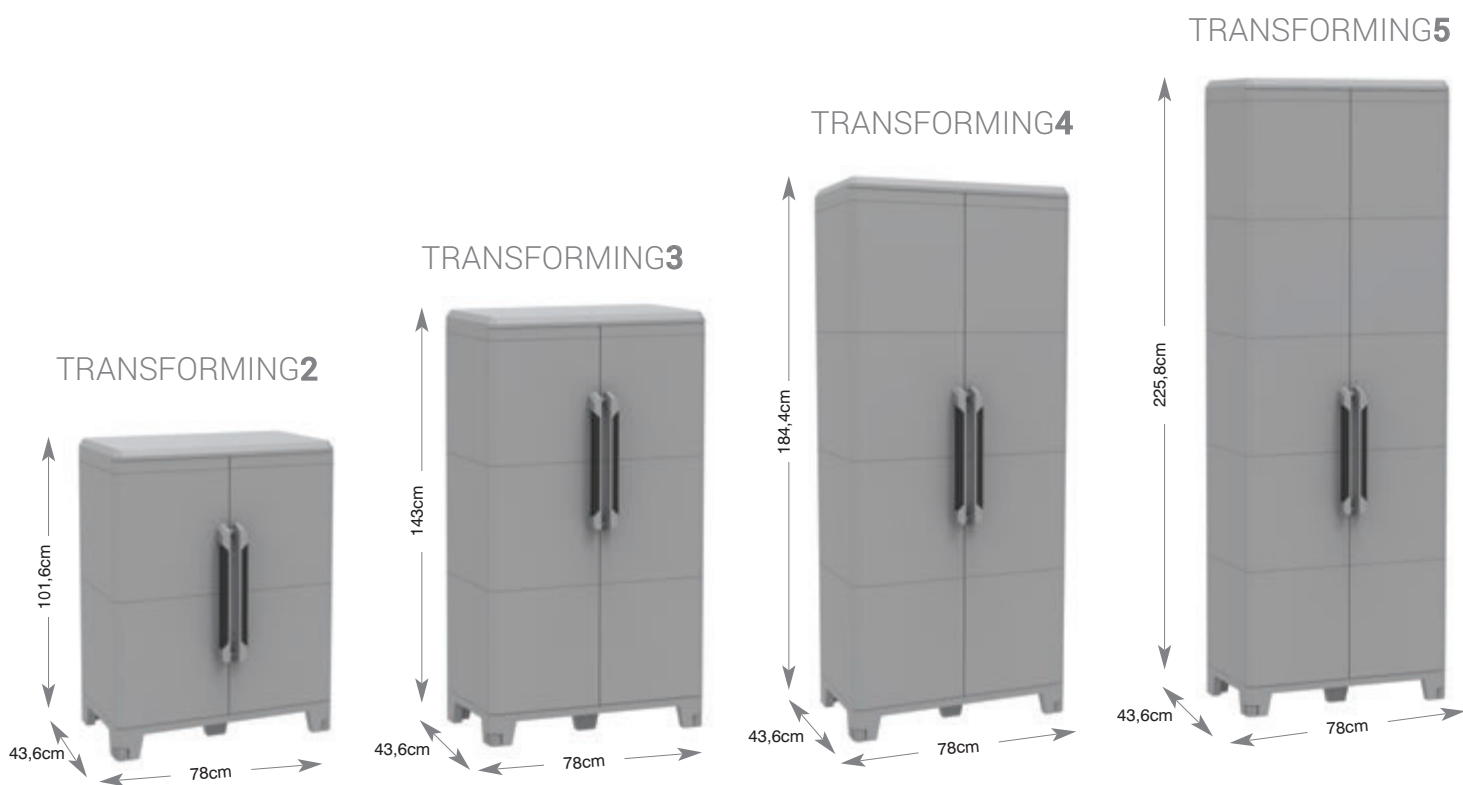



ΠΛΑΣΤΙΚΗ ΝΤΟΥΛΑΠΑ TRANSFORMING



Επεκτείνεται ανάλογα τις ανάγκες σας.



	κωδικός προμηθευτή	κωδικός παραγγελίας	barcode	συσκ/σία	διαθ/τητα
TRANSFORMING2	1002906	<b>175207.0418</b>		1 τεμ.	●
TRANSFORMING3	1002921	<b>175207.0419</b>		1 τεμ.	●
TRANSFORMING4	1002905	<b>175207.0416</b>		1 τεμ.	●
TRANSFORMING5	1002920	<b>175207.0420</b>		1 τεμ.	●
TRANSFORMING KIT EXTENSION	1002907	<b>175207.0421</b>		1 τεμ.	●

## TRANSFORMING

Συνθέστε τον αποθηκευτικό σας χώρο όπως επιθυμείτε!

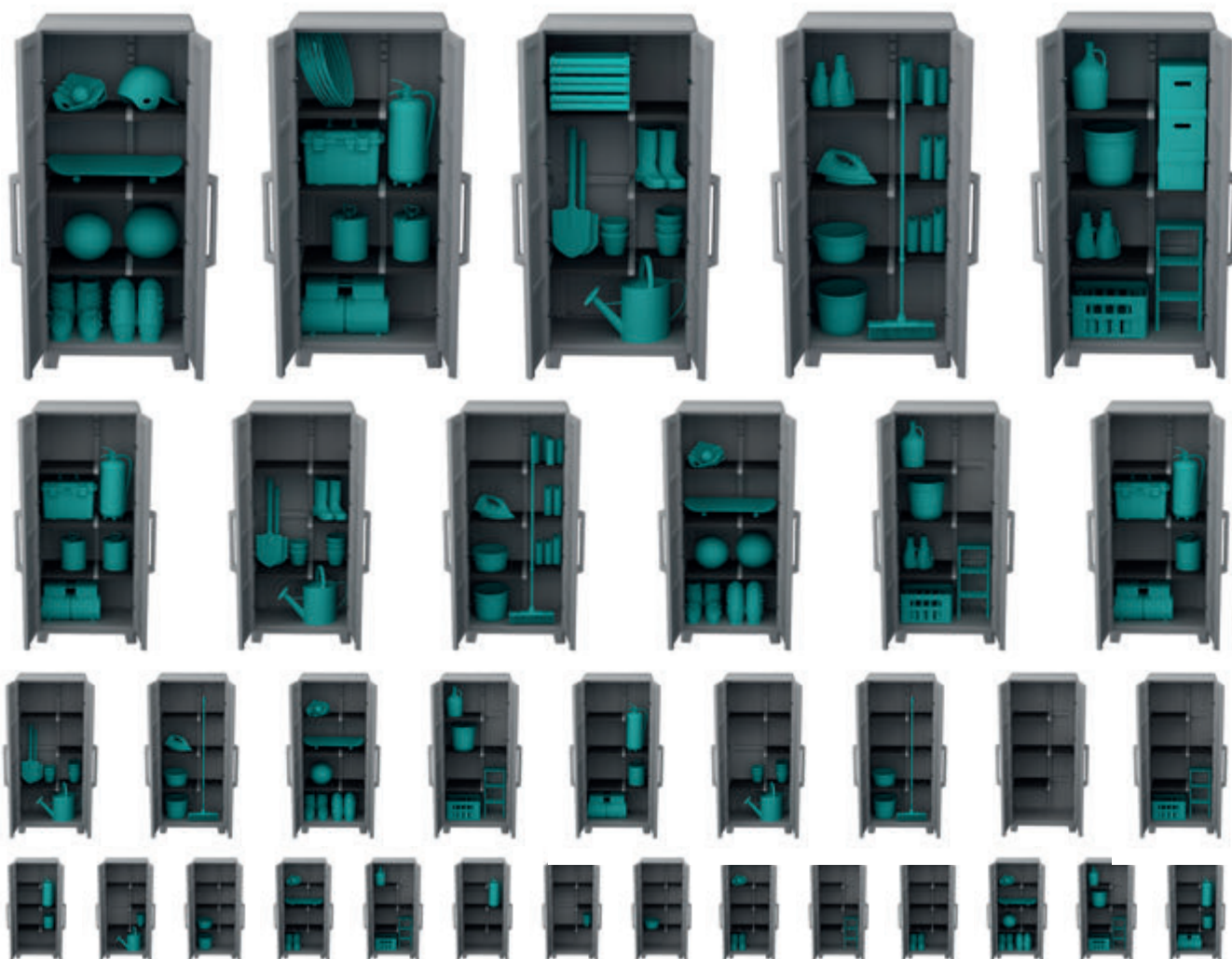

Μέγιστη  
ικανότητα  
φόρτωσης  
**240kg**





Αδιάβροχο  
σύστημα



Ανθεκτικό  
πάνελ



Με προστασία  
από την  
υπεριώδη  
ακτινοβολία



6 ποδαράκια,  
μεγαλύτερη  
σταθερότητα.  
2 ρυθμιζόμενα



Αντιανεμικό



Ενισχυμένη  
βάση



Ρυθμιζόμενα  
ράφια

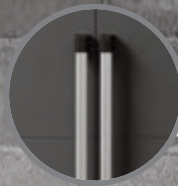

Χερούλια  
αλουμινίου

# TRANSFORMING PRO



ΠΛΑΣΤΙΚΗ ΝΤΟΥΛΑΠΑ TRANSFORMING PRO4

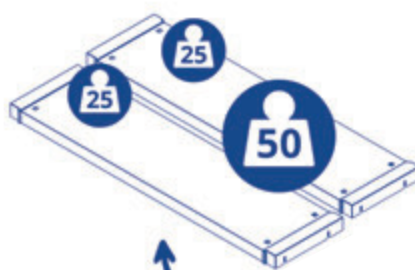

ΑΡΘΡΩΤΗ ΔΟΜΗ & ΡΑΦΙ

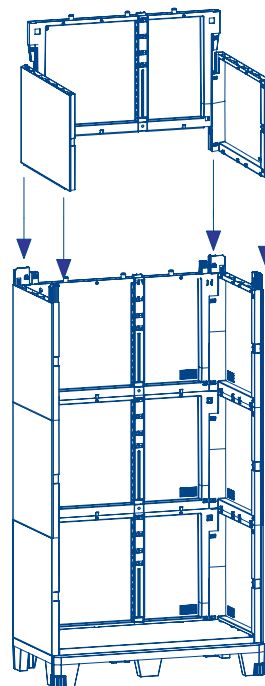

ΠΛΑΣΤΙΚΗ ΝΤΟΥΛΑΠΑ TRANSFORMING PRO 2



ⓘ	κωδικός προμηθευτή	κωδικός παραγγελίας	barcode	συσκ/σία	διαθ/τητα
TRANSFORMING PRO 2	1003037	175207.0491		1 τεμ.	●
TRANSFORMING PRO 4	1003036	175207.0492		1 τεμ.	●



Σύστημα Κλειδώματος



Ανθεκτικό πάνελ



Αρθρωτό σύστημα



Κεντρικό ποδαράκι για επιπλέον στήριξη

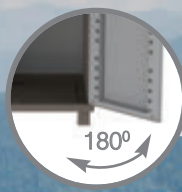

Άνοιγμα 180°



Σχέδιο



Ρυθμιζόμενα ράφια

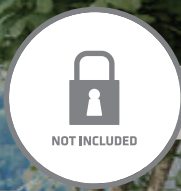

Δέχεται λουκέτο

WAVE

ΠΛΑΣΤΙΚΗ ΝΤΟΥΛΑΠΑ WAVEBASE2700U

ΠΛΑΣΤΙΚΗ ΝΤΟΥΛΑΠΑ WAVEBASE3700U



4 ΡΥΘΜΙΖΟΜΕΝΑ ΡΑΦΙΑ  
ΠΟΔΑΡΑΚΙΑ | 2 ΘΗΚΕΣ

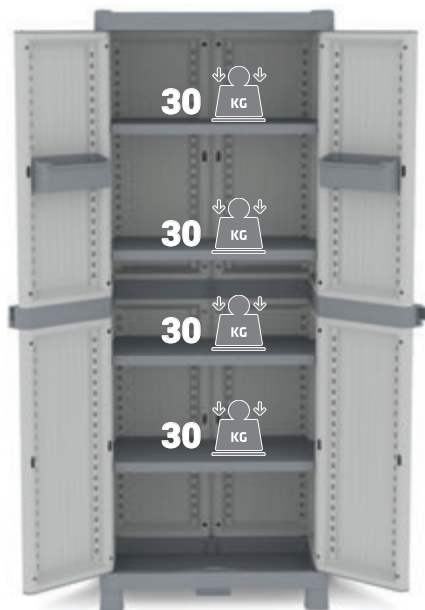

4 ΡΥΘΜΙΖΟΜΕΝΑ ΡΑΦΙΑ | ΠΟΔΑΡΑΚΙΑ  
4 ΘΗΚΕΣ | 2 ΚΡΕΜΑΣΤΡΕΣ | ΔΙΑΧΩΡΙΣΤΙΚΟ

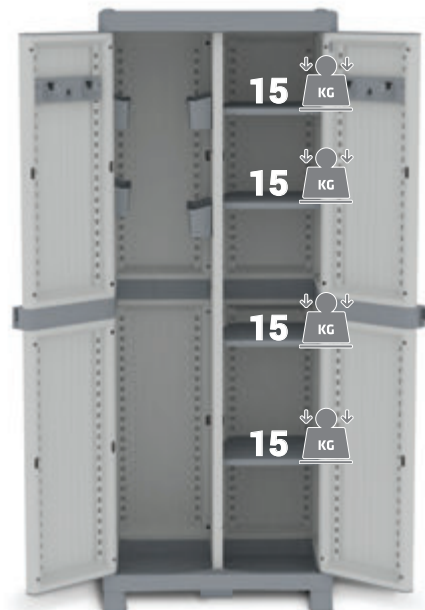

ΠΛΑΣΤΙΚΗ ΝΤΟΥΛΑΠΑ WAVEBASE700U

2 ΡΥΘΜΙΖΟΜΕΝΑ ΡΑΦΙΑ | ΠΟΔΑΡΑΚΙΑ | 2 ΘΗΚΕΣ

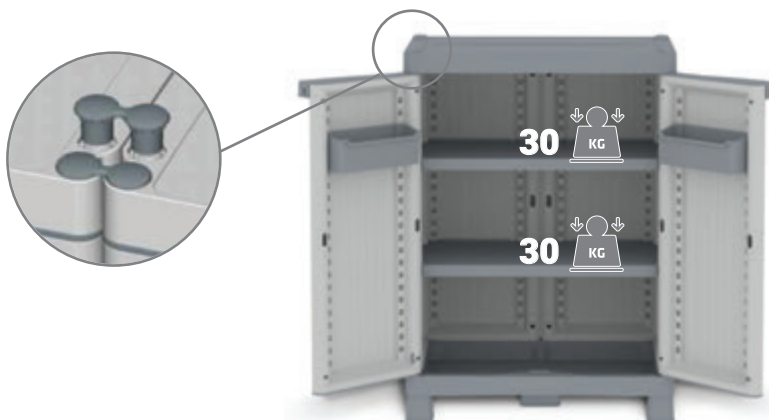
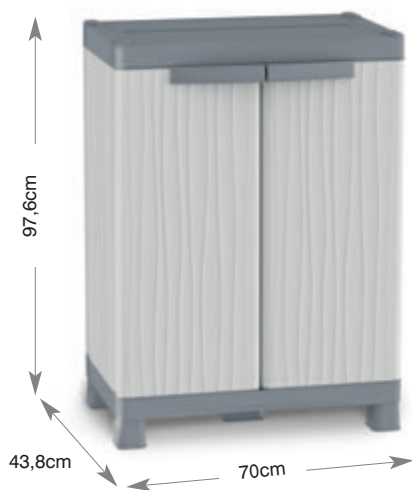

ⓘ	διαστάσεις	κωδικός προμηθευτή	κωδικός παραγγελίας	barcode	συσκ/σία	διαθ/τητα
WaveBASE 2700U	70 x 43,8 x H181,8cm	1002566	<b>175207.0238</b>		1 τεμ.	●
WaveBASE 3700U	70 x 43,8 x H181,8cm	1002565	<b>175207.0255</b>		1 τεμ.	●
WaveBASE 700U	70 x 43,8 x H97,6cm	1002569	<b>175207.0252</b>		1 τεμ.	●

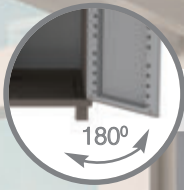

Άνοιγμα 180°

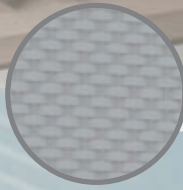

Σχέδιο



Ρυθμιζόμενα  
ράφια



Δέχεται  
λουκέτο



Με ποδαράκια

# JRATTAN

ΠΛΑΣΤΙΚΗ ΝΤΟΥΛΑΠΑ JRATTAN268

ΠΛΑΣΤΙΚΗ ΝΤΟΥΛΑΠΑ JRATTAN368

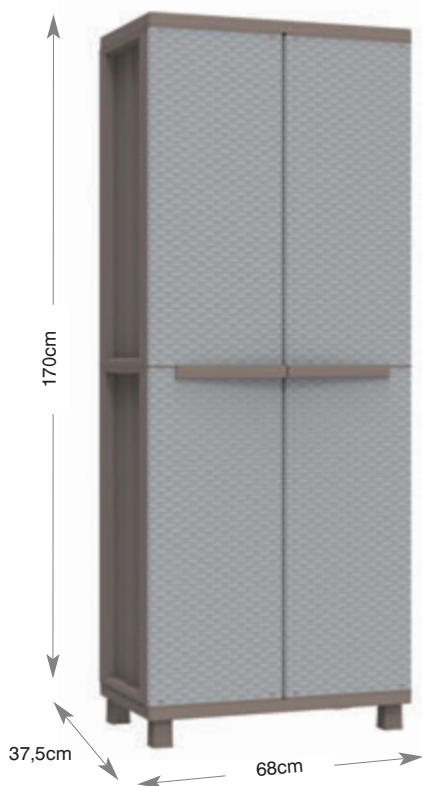

3 ΡΥΘΜΙΖΟΜΕΝΑ ΡΑΦΙΑ | ΠΟΔΑΡΑΚΙΑ



ΔΙΑΧΩΡΙΣΤΙΚΟ | ΠΟΔΑΡΑΚΙΑ

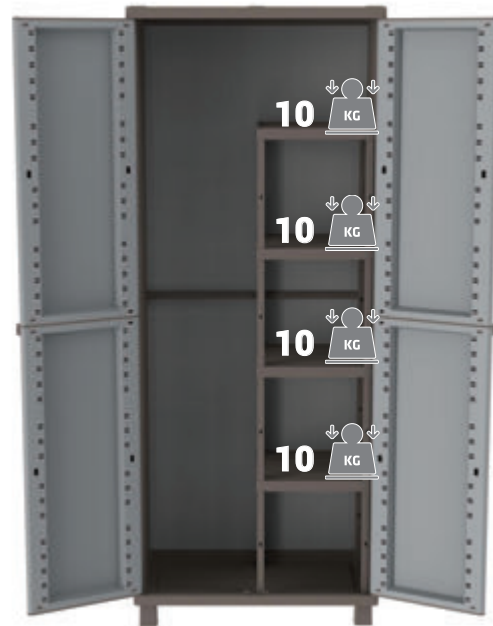

ΠΛΑΣΤΙΚΗ ΝΤΟΥΛΑΠΑ JRATTAN68

1 ΡΥΘΜΙΖΟΜΕΝΟ ΡΑΦΙ | ΠΟΔΑΡΑΚΙΑ

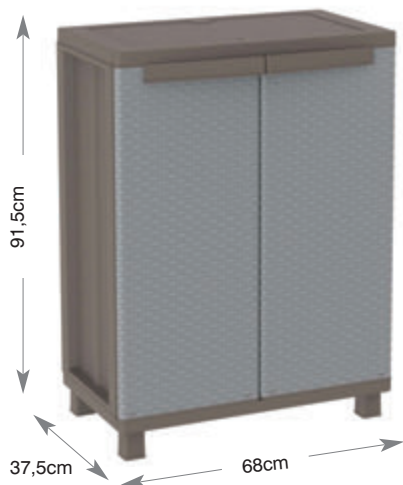

ⓘ	διαστάσεις	κωδικός προμηθευτή	κωδικός παραγωγείας	barcode	ουσκ/σία	διαθ/τητα
JRattan268	68 x 37,5 x H170cm	1002817	<b>175207.0342</b>		1 τεμ.	●
JRattan368	68 x 37,5 x H170cm	1002816	<b>175207.0341</b>		1 τεμ.	●
JRattan68	91.5 x 37,5 x H68cm	1002818	<b>175207.0343</b>		1 τεμ.	●

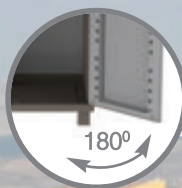

Άνοιγμα 180°



Σχέδιο

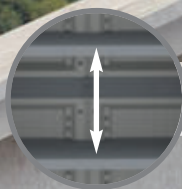

Ρυθμιζόμενα  
ράφια



Δέχεται  
λουκέτο



Με ποδαράκια

JWOOD

ΠΛΑΣΤΙΚΗ ΝΤΟΥΛΑΠΑ **JWOOD268**

3 ΡΥΘΜΙΖΟΜΕΝΑ ΡΑΦΙΑ | ΠΟΔΑΡΑΚΙΑ



ΠΛΑΣΤΙΚΗ ΝΤΟΥΛΑΠΑ **JWOOD368**

ΔΙΑΧΩΡΙΣΤΙΚΟ | ΠΟΔΑΡΑΚΙΑ

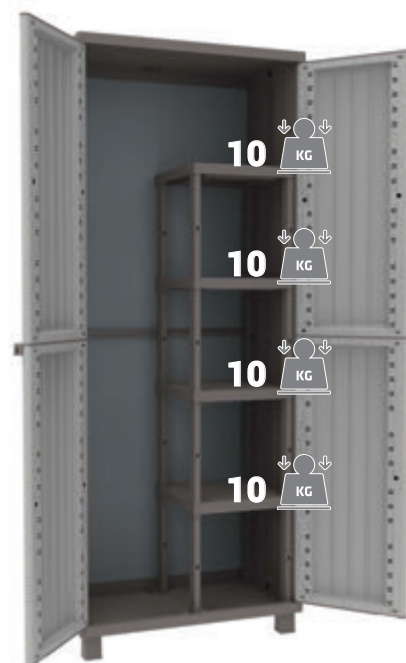

ΠΛΑΣΤΙΚΗ ΝΤΟΥΛΑΠΑ **JWOOD68**

1 ΡΥΘΜΙΖΟΜΕΝΟ ΡΑΦΙ | ΠΟΔΑΡΑΚΙΑ

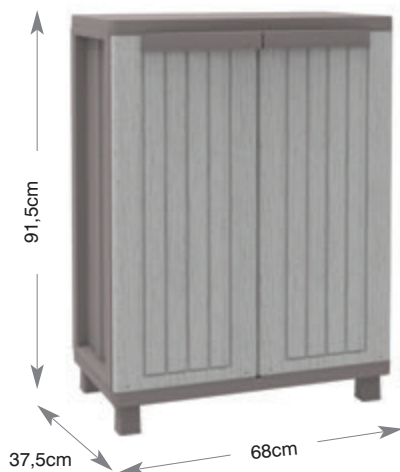

ⓘ	διαστάσεις	κωδικός προμηθευτή	κωδικός παραγγελίας	barcode	συσκευασία	διαθ/τητα
JWood268	68 x 37,5 x H170cm	1002717	<b>175207.0289</b>		1 τεμ.	●
JWood368	68 x 37,5 x H170cm	1002716	<b>175207.0288</b>		1 τεμ.	●
JWood68	91.5 x 37,5 x H68cm	1002718	<b>175207.0297</b>		1 τεμ.	●

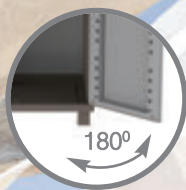

Άνοιγμα 180°



Σχέδιο

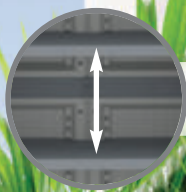

Ρυθμιζόμενα  
ράφια



Δέχεται  
λουκέτο



Με ποδαράκια



CWOOD



ΠΛΑΣΤΙΚΗ ΝΤΟΥΛΑΠΑ C-WOOD102A

3 ΡΥΘΜΙΖΟΜΕΝΑ ΡΑΦΙΑ  
ΠΟΔΑΡΑΚΙΑ | ΔΙΑΧΩΡΙΣΤΙΚΟ | 1 ΚΡΕΜΑΣΤΡΑ

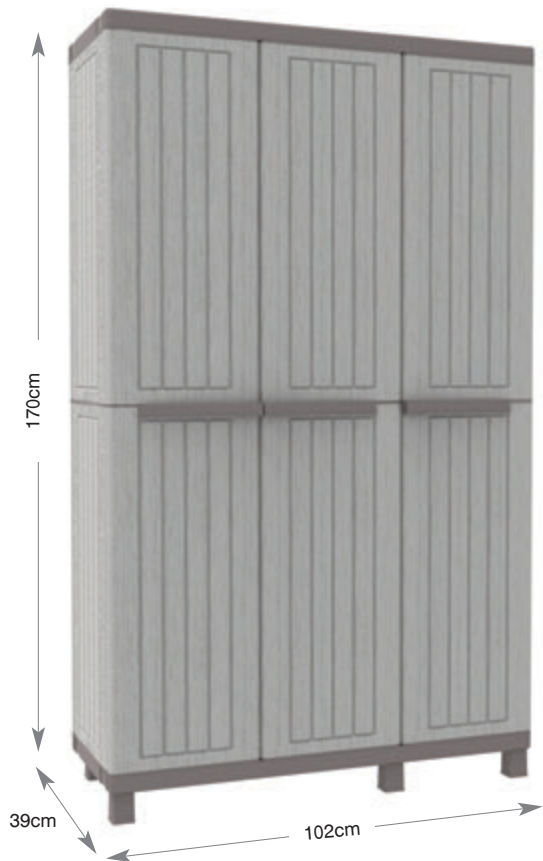

ⓘ	διαστάσεις	κωδικός προμηθευτή	κωδικός παραγγελίας	barcode	συσκευασία	διαθ/τητα
CWood 102A	102 x 39 x H170cm	1002720	<b>175207.0290</b>		1 τεμ.	●

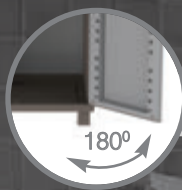

Άνοιγμα 180°



Σχέδιο



Ρυθμιζόμενα  
ράφια



Δέχεται  
λουκέτο



Με ποδαράκια

# TWISTBLACK



ΠΛΑΣΤΙΚΗ ΝΤΟΥΛΑΠΑ TWISTBLACK2680

ΠΛΑΣΤΙΚΗ ΝΤΟΥΛΑΠΑ TWISTBLACK3680

3 ΡΥΘΜΙΖΟΜΕΝΑ ΡΑΦΙΑ | ΠΟΔΑΡΑΚΙΑ

3 ΡΥΘΜΙΖΟΜΕΝΑ ΡΑΦΙΑ  
ΠΟΔΑΡΑΚΙΑ | ΔΙΑΧΩΡΙΣΤΙΚΟ



ΠΛΑΣΤΙΚΗ ΝΤΟΥΛΑΠΑ TWISTBLACK680

1 ΡΥΘΜΙΖΟΜΕΝΟ ΡΑΦΙ | ΠΟΔΑΡΑΚΙΑ



ⓘ	διαστάσεις	κωδικός προμηθευτή	κωδικός παραγωγείας	barcode	συσκευασία	διαθ/τητα
TwistBlack 2680	68 x 39 x H170cm	1002708	<b>175207.0291</b>		1 τεμ.	●
TwistBlack 3680	68 x 39 x H170cm	1002707	<b>175207.0295</b>		1 τεμ.	●
TwistBlack 680	91.5 x 39 x H68cm	1002709	<b>175207.0292</b>		1 τεμ.	●

ΠΛΑΣΤΙΚΗ ΝΤΟΥΛΑΠΑ TWISTBLACK102A

3 ΡΥΘΜΙΖΟΜΕΝΑ ΡΑΦΙΑ | ΠΟΔΑΡΑΚΙΑ



ΠΛΑΣΤΙΚΗ ΝΤΟΥΛΑΠΑ TWISTBLACK102B

1 ΡΥΘΜΙΖΟΜΕΝΟ ΡΑΦΙ | ΠΟΔΑΡΑΚΙΑ



ⓘ	διαστάσεις	κωδικός προμηθευτή	κωδικός παραγγελίας	barcode	συσκ/σία	διαθ/τητα
TwistBlack 102A	102 x 39 x H170cm	1002710	175207.0293		1 τεμ.	●
TwistBlack 102B	102 x 39 x H91,5cm	1002711	175207.0296		1 τεμ.	●



Άνοιγμα 180°



Ρυθμιζόμενα  
ράφια



Ανθεκτικό  
πάνελ



Σύστημα  
Κλειδώματος

## JUMBOBLACK

ΠΛΑΣΤΙΚΗ ΝΤΟΥΛΑΠΑ JUMBOQBLACK2900



ⓘ	διαστάσεις	κωδικός προμηθευτή	κωδικός παραγγελίας	barcode	συσκ/σία	διαθ/τητα
QBlack2900	53,7 x 89,7 x H180cm	1002206	175207.0172	 8 005646 022067	1 τεμ.	●



Άνοιγμα 180°



Ρυθμιζόμενα  
ράφια

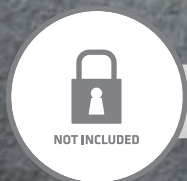

Δέχεται  
λουκέτο



# JLINE

ΠΛΑΣΤΙΚΗ ΝΤΟΥΛΑΠΑ **JLINE268**



3 ΡΥΘΜΙΖΟΜΕΝΑ ΡΑΦΙΑ



ΠΛΑΣΤΙΚΗ ΝΤΟΥΛΑΠΑ **JLINE368**

ΜΕ ΔΙΑΧΩΡΙΣΤΙΚΟ



ΠΛΑΣΤΙΚΗ ΝΤΟΥΛΑΠΑ **JLINE68**

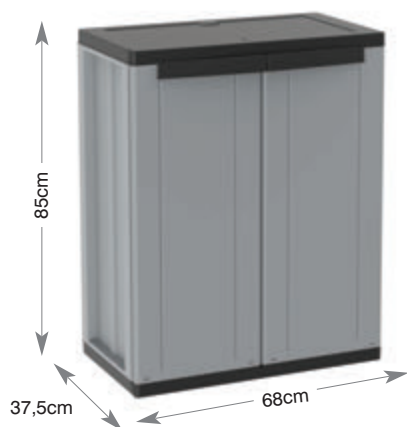

ⓘ	διαστάσεις	κωδικός προμηθευτή	κωδικός παραγγελίας	barcode	συσκ/σία	διαθ/τητα
JLine268	68 x 37,5 x H163,5 cm	1002820	<b>175207.0345</b>		1 τεμ.	●
JLine368	68 x 37,5 x H163,5 cm	1002819	<b>175207.0344</b>		1 τεμ.	●
JLine68	68 x 37,5 x H85 cm	1002821	<b>175207.0346</b>		1 τεμ.	●





Modular  
system



Ρυθμιζόμενα  
ράφια

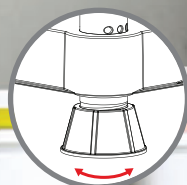

Περιστρεφό-  
μενο ροδάκι



Δυνατότητα  
τοποθέτησης  
σε τοίχο



## ΡΑΦΙΕΡΕΣ

## ΡΑΦΙΕΡΕΣ

### ΠΛΑΣΤΙΚΗ ΡΑΦΙΕΡΑ 3060/4

4 ΡΑΦΙΑ

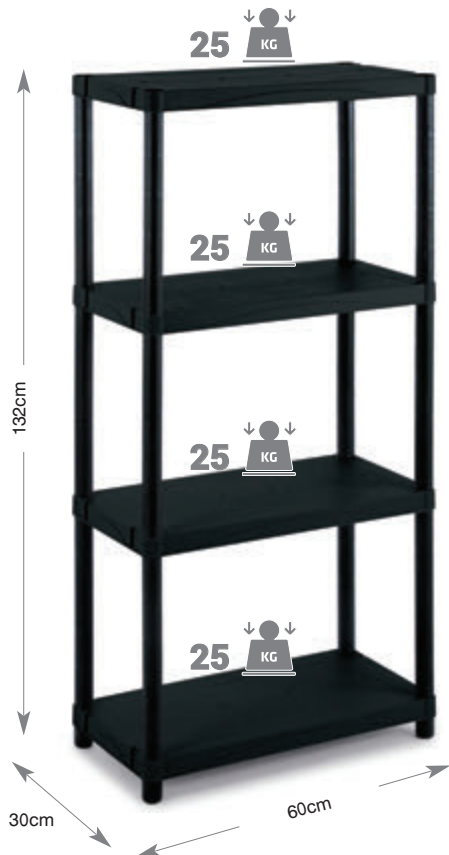

### ΠΛΑΣΤΙΚΗ ΡΑΦΙΕΡΑ 3060/5

5 ΡΑΦΙΑ

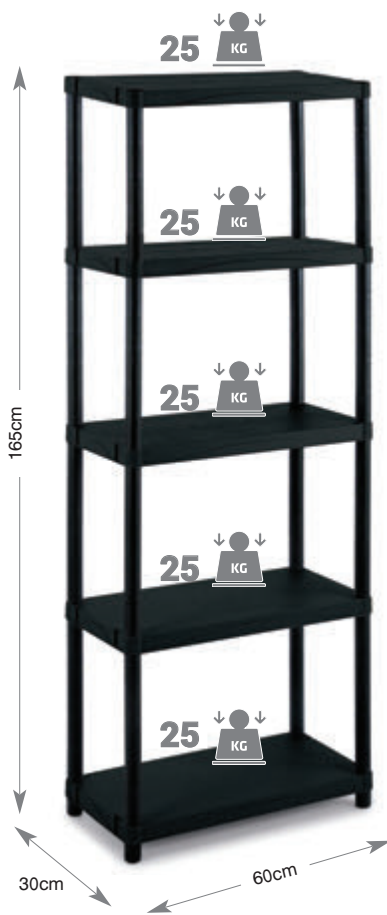

### ΠΛΑΣΤΙΚΗ ΡΑΦΙΕΡΑ 4080/5

5 ΡΑΦΙΑ



ⓘ	διαστάσεις	κωδικός προμηθευτή	κωδικός παραγγελίας	barcode	συσκ/σία	διαθ/τητα
QBlack 3060S/4	60 x 30 x H132 cm	1001610	<b>175207.0160</b>		1 τεμ.	●
QBlack 3060S/5	60 x 30 x H165 cm	1002649	<b>175207.0394</b>		1 τεμ.	●
QBlack 4080S/4	80 x 40 x H173,4 cm	1001895	<b>175207.0161</b>		1 τεμ.	●

## ΠΛΑΣΤΙΚΗ ΡΑΦΙΕΡΑ 9045S5



## ΠΛΑΣΤΙΚΗ ΡΑΦΙΕΡΑ 1836/5

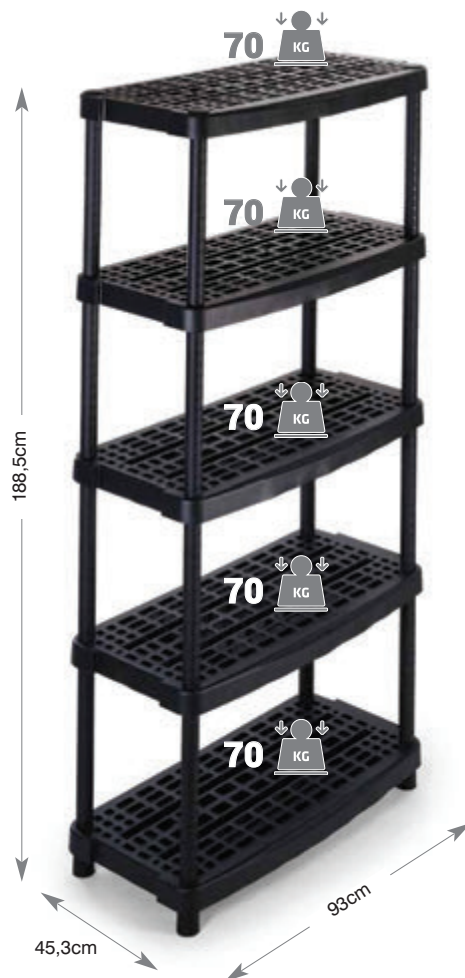

5 ράφια  
ρυθμιζόμενα  
καθ' ύψος



9045S/5  
2ος τρόπος συναρμολόγησης

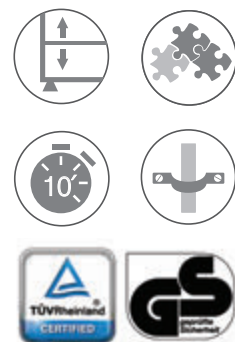

ⓘ	διαστάσεις	κωδικός προμηθευτή	κωδικός παραγγελίας	barcode	συσκ/σία	διαθ/τητα
9045S/5	90 x 45 x H187 cm	1002826	175207.0355		1 τεμ.	●
1836/5	93 x 45,3 x H188,5 cm	1000955	175207.0017		1 τεμ.	●



Καινοτόμος  
σχεδιασμός



Εργονομικά  
χερούλια



Ρόδες  
για εύκολη  
μεταφορά



# ΜΠΑΟΥΛΑ



ΜΠΑΟΥΛΟ ΑΠΟΘΗΚΕΥΣΗΣ ΠΛΑΣΤΙΚΟ **PRINCEBLACK120**



Κατάλληλο για  
εσωτερική  
& εξωτερική χρήση

ⓘ	διαστάσεις	κωδικός προμηθευτή	κωδικός παραγγελίας	barcode	συσκ/σία	διαθ/τητα
Prince Black120	120 x 54 x 57cm	1001892	<b>175208.0031</b>	 8 005646 018923	1 τεμ.	•

ΜΠΑΟΥΛΟ ΑΠΟΘΗΚΕΥΣΗΣ ΠΛΑΣΤΙΚΟ **IN&OUTBOX97**

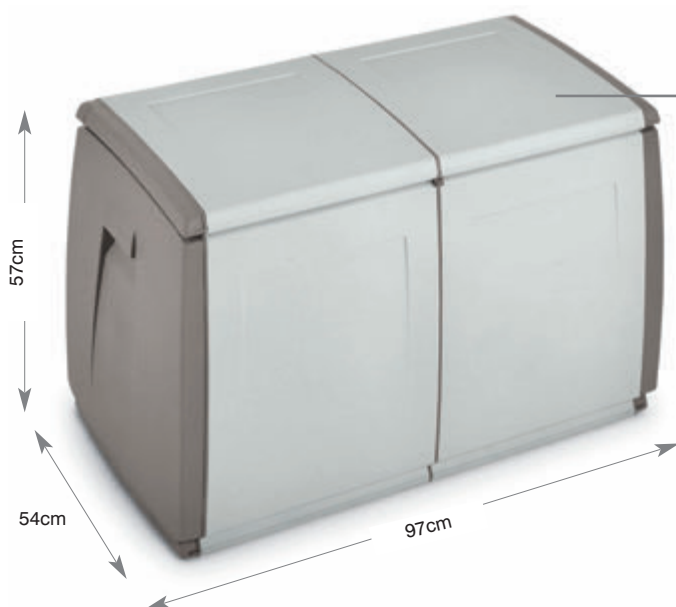

Κατάλληλο για  
εσωτερική  
& εξωτερική χρήση

ⓘ	διαστάσεις	κωδικός προμηθευτή	κωδικός παραγγελίας	barcode	συσκ/σία	διαθ/τητα
In&Out Box97	97 x 54 x 57cm	1002733	<b>175208.0052</b>	 8 005646 027338	1 τεμ.	•



ΚΟΥΤΙΑ  
ΑΠΟΘΗΚΕΥΣΗΣ  
ΠΑΠΟΥΤΣΟΘΗΚΕΣ



ΚΟΥΤΙ ΑΠΟΘΗΚΕΥΣΗΣ ΠΛΑΣΤΙΚΟ **LIGHTBOX** ΜΕ ΚΑΠΑΚΙ

LIGHTBOXXS



LIGHTBOXS



LIGHTBOXM



ⓘ	διαστάσεις	κωδικός προμηθευτή	κωδικός παραγγελίας	barcode	συσκ/σία	διαθ/τητα
LightBoxXS	19 x 33,4 x 11 cm	1001377	<b>175212.0000</b>		10 τεμ.	●
LightBoxS	17,8 x 39,6 x 13,2cm	1001378	<b>175212.0001</b>		10 τεμ.	●
LightBoxM	27,8 x 39,6 x 13,2cm	1001379	<b>175212.0002</b>		10 τεμ.	●

ΚΟΥΤΙ/ΣΥΡΤΑΡΙ ΑΠΟΘΗΚΕΥΣΗΣ ΠΛΑΣΤΙΚΟ **LIGHTDRAWER**

LIGHTDRAWERS



LIGHTDRAWERM



LIGHTDRAWERL



LIGHTDRAWERXL



LIGHTDRAWER52L



LIGHTDRAWER52XL



στοιβάσιμα

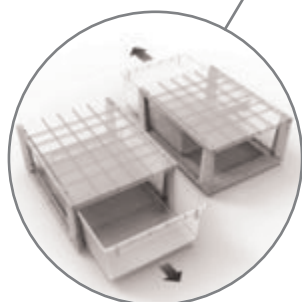

ⓘ	διαστάσεις	κωδικός προμηθευτή	κωδικός παραγγελίας	barcode	συσκ/σία	διαθ/τητα
Light DrawerS	19,6 x 39 x H16 cm	1001382	<b>175212.0005</b>		6 τεμ.	●
Light DrawerM	29,6 x 39 x H16 cm	1001383	<b>175212.0007</b>		4 τεμ.	●
Light DrawerL	39,6 x 39 x H21,3cm	1001384	<b>175212.0009</b>		2 τεμ.	●
Light DrawerXL	59,6 x 39 x H21,3cm	1001385	<b>175212.0011</b>		2 τεμ.	●
Light Drawer52XL	39,6 x 52 x H16,9cm	1002678	<b>175212.0194</b>		4 τεμ.	●
Light Drawer52XXL	39,6 x 52 x H33,9cm	1002679	<b>175212.0195</b>		2 τεμ.	●

## ΚΟΥΤΙΑ ΑΠΟΘΗΚΕΥΣΗΣ

### ΚΟΥΤΙ ΑΠΟΘΗΚΕΥΣΗΣ ΠΛΑΣΤΙΚΟ HOMEBOX ΜΕ ΚΑΠΑΚΙ ΜΕ ΜΕΝΤΕΣΕ

HOMEBOX25



HOMEBOX60



ⓘ	διαστάσεις	κωδικός προμηθευτή	κωδικός παραγγελίας	barcode	συσκ/σία	διαθ/τητα
Home Box25	32,2 x 46,5 x 28 cm	1001573	<b>175212.0033</b>		11 τεμ.	●
Home Box60	41,2 x 59,5 x 38,5 cm	1001575	<b>175212.0030</b>		7 τεμ.	●

### ΚΟΥΤΙ ΑΠΟΘΗΚΕΥΣΗΣ ΠΛΑΣΤΙΚΟ ΤΟΤΕΒΟΧ ΜΕ ΚΑΠΑΚΙ

ΤΟΤΕΒΟΧ114



ⓘ	διαστάσεις	κωδικός προμηθευτή	κωδικός παραγγελίας	barcode	συσκ/σία	διαθ/τητα
ToteBox114 μπλε	82,4 x 50,5 x H44 cm	1002784	<b>175212.0209</b>		6 τεμ.	●







ΠΤΥΣΣΟΜΕΝΕΣ  
ΠΟΡΤΕΣ

ΠΟΡΤΑ ΠΤΥΣΣΟΜΕΝΗ PVC ΜΕ ΠΟΜΟΛΟ

Λευκό  
πάγου

δρυς

δρυς  
σκούρο

καρυδιά

καρυδιά  
σκούρο



χρώμα	διαστάσεις	κωδ. παραγγελίας	barcode	συσκ/σια	διαθ/τα
Λευκό πάγου	81x H220cm	175401.0004		6 τεμ.	●
δρυς	81x H220cm	175401.0005		6 τεμ.	●
δρυς σκούρο	81x H220cm	175401.0059		6 τεμ.	●
καρυδιά	81x H220cm	175401.0062		6 τεμ.	●
καρυδιά σκούρο	81x H220cm	175401.0065		6 τεμ.	●

ΑΝΤΑΛΛΑΚΤΙΚΑ

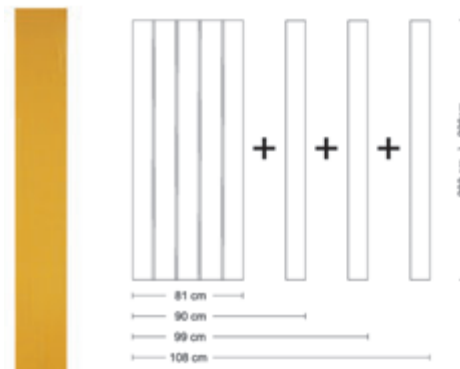

ΟΔΗΓΟΣ ΑΝΩ ΓΙΑ ΠΟΡΤΑ ΠΤΥΣΣΟΜΕΝΗ

χρώμα	διαστάσεις	κωδ. παραγγελίας	barcode	συσκ/σια	διαθ/τα
Λευκό πάγου	120cm	175401.0028		1 τεμ.	●
δρυς	120cm	175401.0030		1 τεμ.	●
δρυς σκούρο	120cm	175401.0061		1 τεμ.	●
καρυδιά	120cm	175401.0064		1 τεμ.	●
καρυδιά σκούρο	120cm	175401.0067		1 τεμ.	●

ΠΑΝΕΛ PVC ΓΙΑ ΕΠΕΚΤΑΣΗ ΠΟΡΤΑΣ ΠΤΥΣΣΟΜΕΝΗΣ

χρώμα	διαστάσεις	κωδ. παραγγελίας	barcode	συσκ/σια	διαθ/τα
Λευκό πάγου	8,6x H220cm	175401.0021		1 τεμ.	●
δρυς	8,6x H220cm	175401.0022		1 τεμ.	●
δρυς σκούρο	8,6x H220cm	175401.0060		1 τεμ.	●
καρυδιά	8,6x H220cm	175401.0063		1 τεμ.	●
καρυδιά σκούρο	8,6x H220cm	175401.0066		1 τεμ.	●

A large, plain brown cardboard box is the central focus, resting on a silver metal dolly with black wheels. The box is positioned in a room with a blue wall. To the left, a dark wooden side table holds a lamp with a grey shade and a glass vase. A person's hand is visible at the top right corner of the box.

**ERGO**tech®

ΕΙΔΗ ΜΕΤΑΦΟΡΑΣ  
ΕΜΠΟΡΕΥΜΑΤΩΝ

## ΠΛΑΤΦΟΡΜΑ ΤΡΟΧΗΛΑΤΗ



5 205566 956654



υλικό κατασκευής	διάσταση καροτσιού	διάσταση κλειστού καροτσιού	βάρος προϊόντος	μέγιστο φορτίο	κωδικός παραγγελίας	συσκ/σία	διαθ/τα
MDF	58x30cm	-	3 kg	200 kg	<b>185503.0000</b>	1 τεμ.	●

	διάσταση	πάχος	Ø	υλικό
πλατφόρμα	58x30cm	18 mm	-	MDF
ρόδα	7,5x2,3cm	-	7,5 mm	πλαστικό
χερούλι	-	-	-	-

## ΚΑΡΟΤΣΙ ΔΙΤΡΟΧΟ ΕΠΕΚΤΕΙΝΟΜΕΝΟ



5 205566 956661



υλικό κατασκευής	διάσταση καροτσιού	διάσταση κλειστού καροτσιού	βάρος προϊόντος	μέγιστο φορτίο	κωδικός παραγγελίας	συσκ/σία	διαθ/τα
ατσάλι	40 x 30 H100cm	56 x 40 H65cm	5,4 kg	κάθετο 80 kg οριζόντιο 120 kg	<b>185501.0005</b>	1 τεμ.	●

	διάσταση	πάχος	Ø	υλικό
πλατφόρμα	30x12,5cm	1.5 mm	-	ατσάλι
ρόδα	εσωτερικά 2,5x1 cm εξωτερικά 3,2x1 cm	-	10 mm	πλαστικό
χερούλι	-	-	-	ατσάλι



**ΚΑΡΟΤΣΙ ΔΙΤΡΟΧΟ ΠΤΥΣΣΟΜΕΝΟ, ΡΥΘΜΙΖΟΜΕΝΟΥ ΥΨΟΥΣ**

5 205566 956678



υλικό κατασκευής	διάσταση καροτσιού	διάσταση κλειστού καροτσιού	βάρος προϊόντος	μέγιστο φορτίο	κωδικός παραγγελίας	συσκ/σία	διαθ/τα
ατσάλι	37x38x96cm (71 - 95cm)	38 x 55 H69cm	3 kg	60 kg	<b>185501.0006</b>	1 τεμ.	●

	διάσταση	πάχος	Ø	υλικό
πλατφόρμα	23,5x38cm	1.2 mm	-	ατσάλι
ρόδα	13,5 cm	-	16 mm	πλαστικό
χερούλι	-	-	-	ατσάλι

**ΚΑΡΟΤΣΙ ΕΜΠΟΡΕΥΜΑΤΩΝ**

5 205566 956685



υλικό κατασκευής	διάσταση καροτσιού	διάσταση κλειστού καροτσιού	βάρος προϊόντος	μέγιστο φορτίο	κωδικός παραγγελίας	συσκ/σία	διαθ/τα
ατσάλι & PVC	47x73 H84cm	48x12x4 H74 cm	7,4 +/-0,5 kg	150 kg	<b>185502.0000</b>	1 τεμ.	●

	διάσταση	πάχος	Ø	υλικό
πλατφόρμα	73 x 48 cm	0.5 mm	-	ατσάλι με pvc επιφάνεια
ρόδα	10 x 3,6 cm	-	100 mm	πλαστικό
χερούλι	-	-	-	ατσάλι

**ΚΑΡΟΤΣΙ ΕΜΠΟΡΕΥΜΑΤΩΝ**

5 205566 956692



υλικό κατασκευής	διάσταση καροτσιού	διάσταση κλειστού καροτσιού	βάρος προϊόντος	μέγιστο φορτίο	κωδικός παραγγελίας	συσκ/σία	διαθ/τα
ατσάλι & PVC	61 x 91 H87cm	62x14x4 H91 cm	13,95 +/-0,2kg	300 kg	<b>185502.0001</b>	1 τεμ.	●

	διάσταση	πάχος	Ø	υλικό
πλατφόρμα	91,5 x61,5cm	0.5 mm	-	ατσάλι με pvc επιφάνεια
ρόδα	12,5x3,6cm	-	125 mm	λάστιχο
χερούλι	-	-	-	ατσάλι

Η ηλεκτρονική πλατφόρμα υποβολής παραγγελιών B2B προσφέρει σε κάθε πελάτη ένα σύγχρονο και χρήσιμο εργαλείο.

## Παρέχει :

Διαθεσιμότητα όλων των προϊόντων μας & δυνατότητα υποβολής παραγγελίας.

Άμεση πρόσβαση στο προφίλ & την οικονομική εικόνα σας.

Την εμπορική πολιτική σας.

Πρόσβαση σε όλες τις χρεωπιστώσεις της λογιστικής σας καρτέλας.

Ιστορικό παραγγελιών.

Απενεργοποίηση προβολής των τιμών για

παρουσίαση των προϊόντων σε πελάτες σας.



Δείτε την αναλυτική  
παρουσίαση και  
οδηγίες χρήσης  
της πλατφόρμας  
B2B Voyatzoglou





[www.voyatzogloutrade.gr](http://www.voyatzogloutrade.gr)